

# STIHL GHE 150 GHE 250, GHE 250 S, GHE 260, GHE 260 S

# STIHL



- DE** Gebrauchsanleitung
- EN** Instruction manual
- FR** Manuel d'utilisation
- NL** Gebruiksaanwijzing
- IT** Istruzioni per l'uso
- ES** Manual de instrucciones
- PT** Manual de utilização
- NO** Bruksanvisning
- SV** Bruksanvisning
- FI** Käyttöopas
- DA** Betjeningsvejledning
- PL** Instrukcja obsługi
- SL** Navodila za uporabo
- SK** Návod na obsluhu
- HU** Használati útmutató
- SR** Uputstvo za upotrebu
- HR** Upute za uporabu
- CS** Návod k použití
- LV** Lietošanas pamācība
- LT** Naudojimo instrukcija
- RO** Instrucțiuni de utilizare
- EL** Οδηγίες χρήσης
- RU** Инструкция по эксплуатации
- BG** Инструкция за експлоатация
- UK** Посібник з експлуатації
- ET** Kasutusjuhend
- KK** Пайдаланушының нұсқаулығы

GHE 150.0

GHE 250.0

GHE 250.0 S

GHE 260.0

GHE 260.0 S

F

**INT 1**







1

**GHE 250  
GHE 250 S**

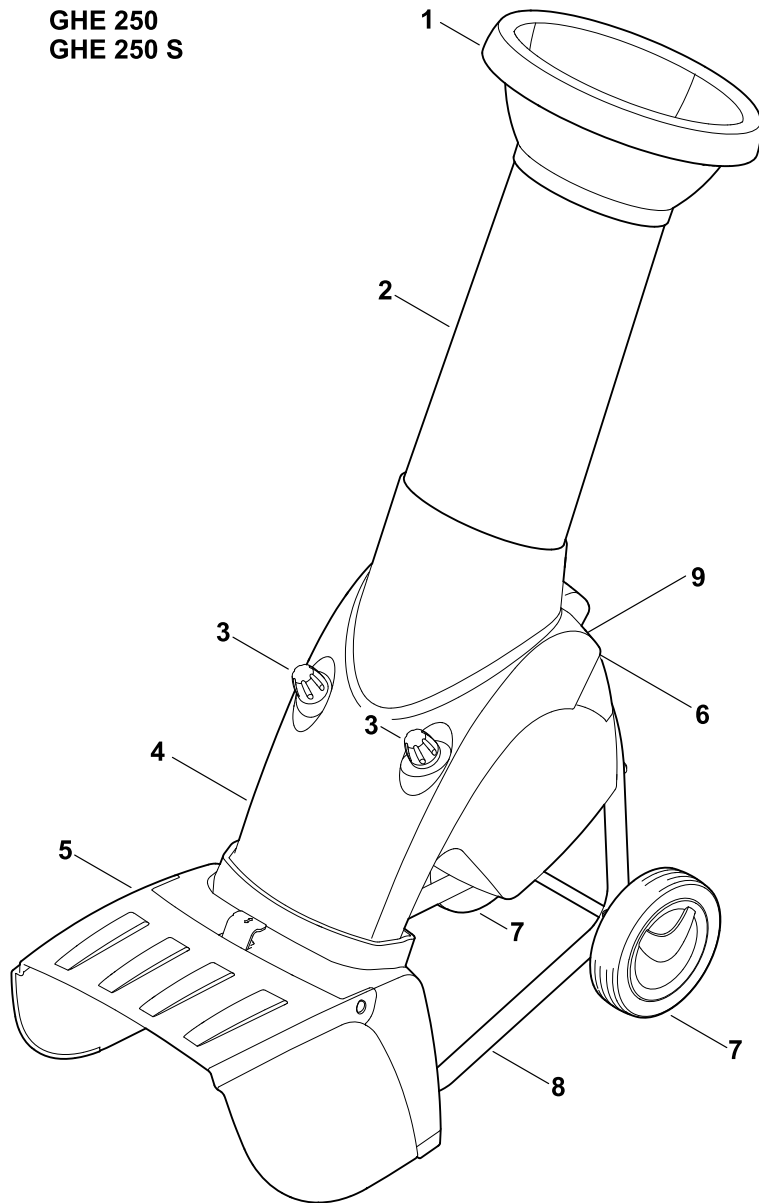

**GHE 150**

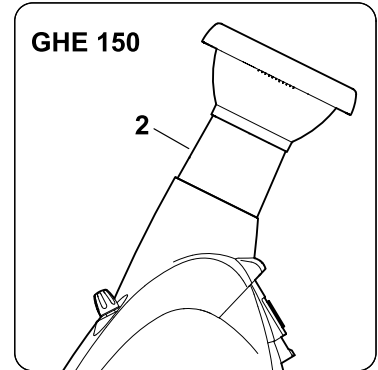

**GHE 260  
GHE 260 S**

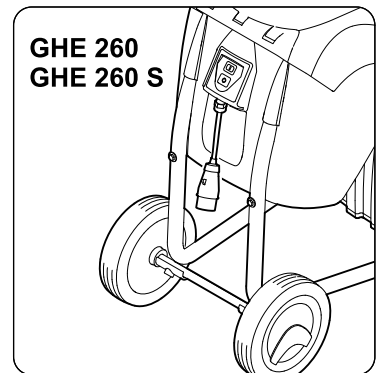

2

GHE 150

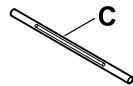
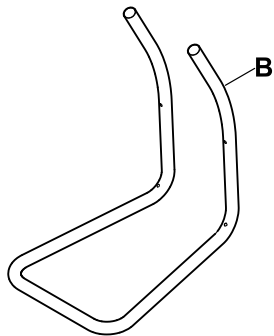
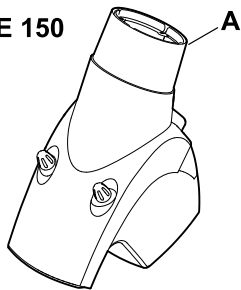

GHE 250  
GHE 250 S  
GHE 260  
GHE 260 S

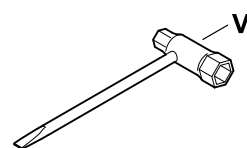
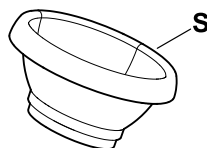
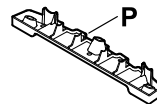
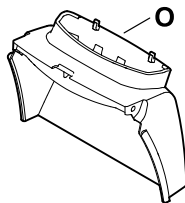
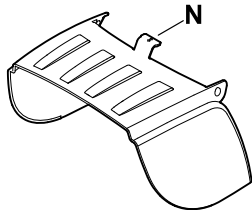
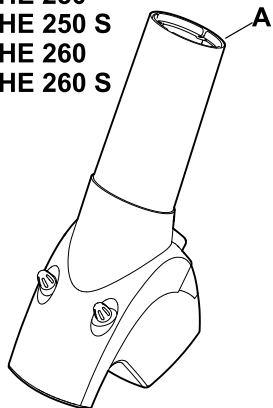

3

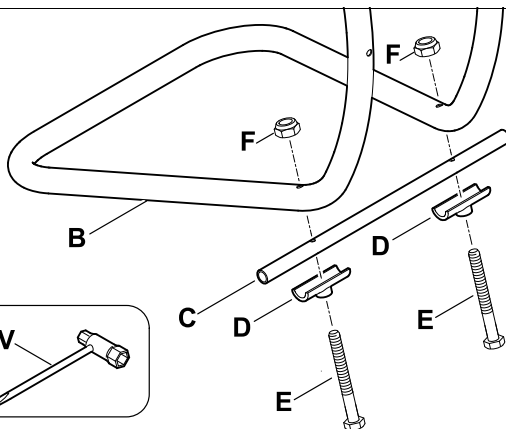

4 - 6 Nm

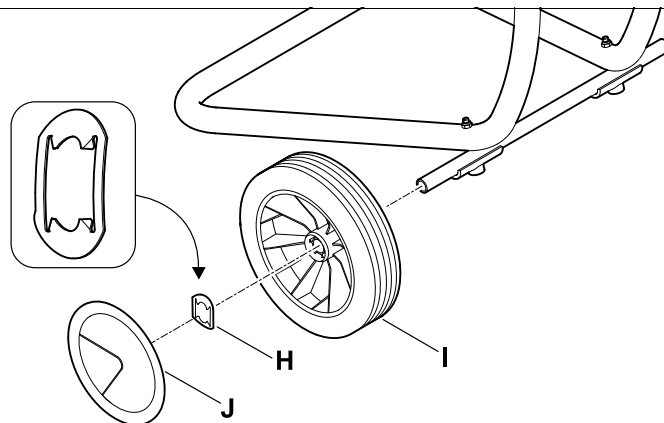

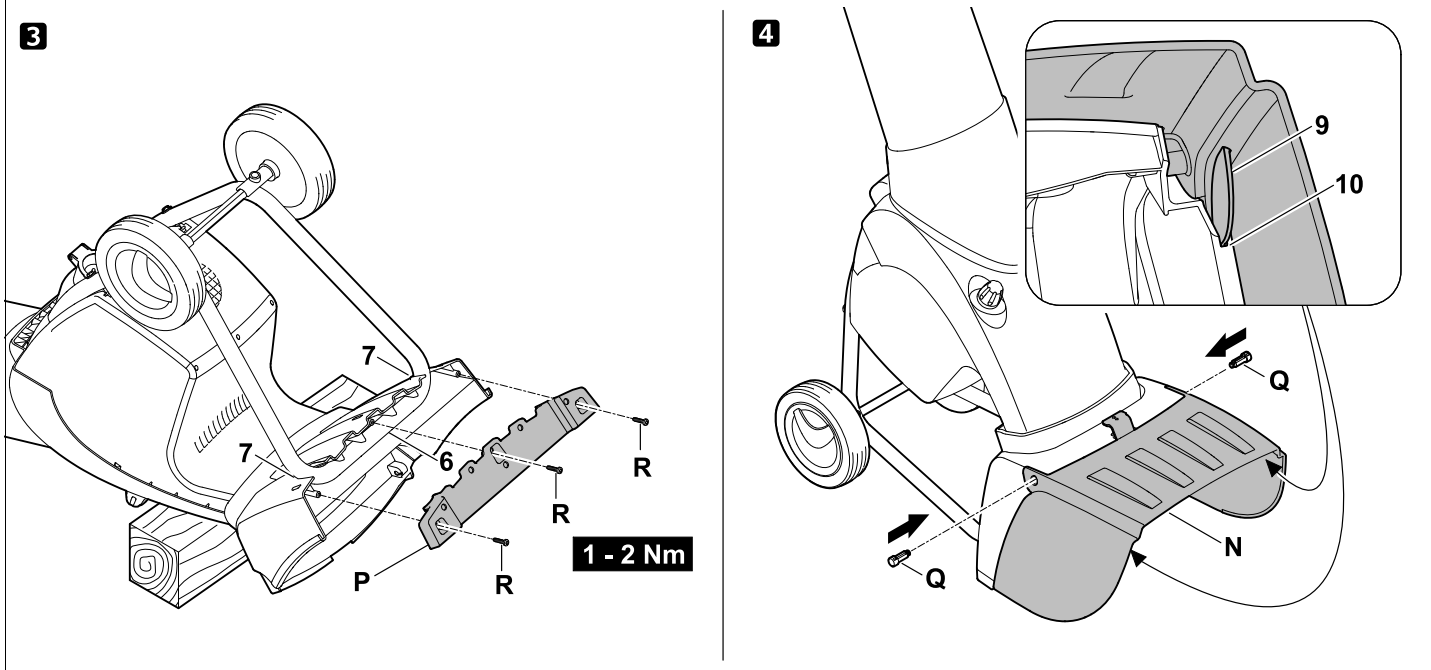
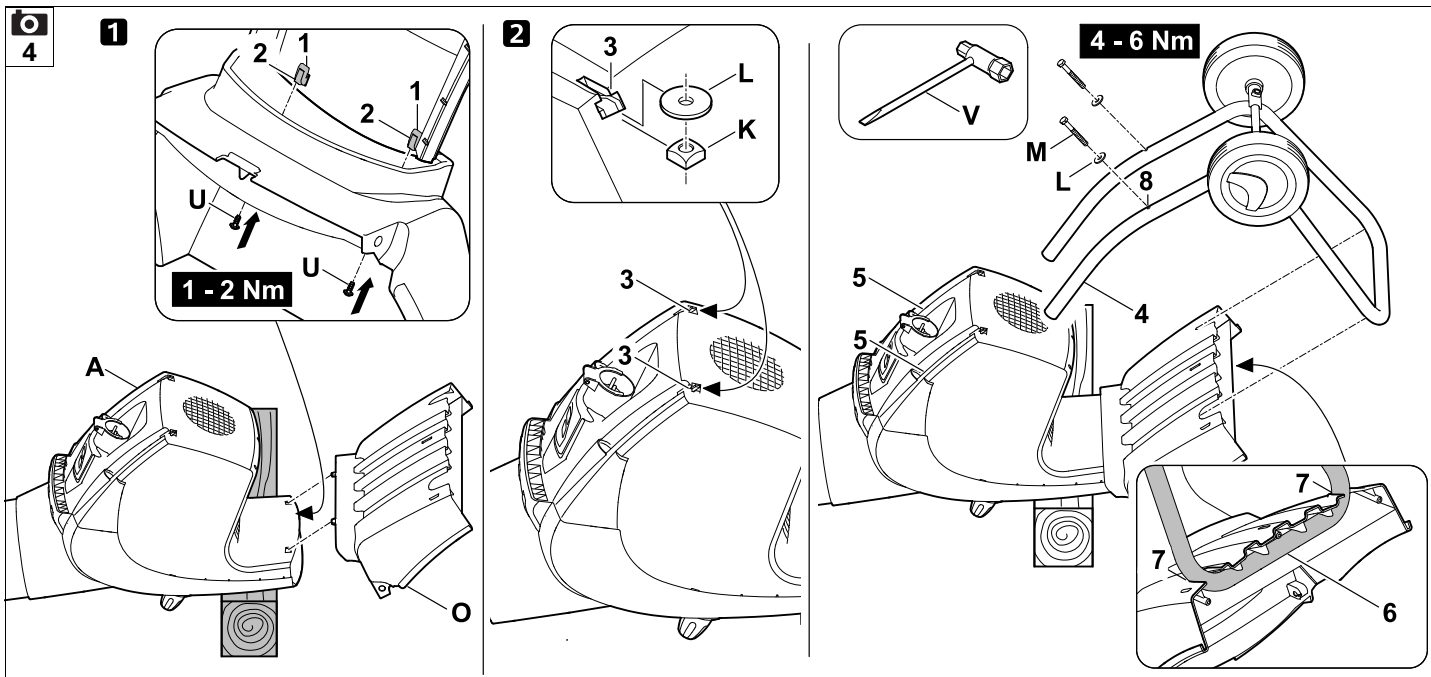

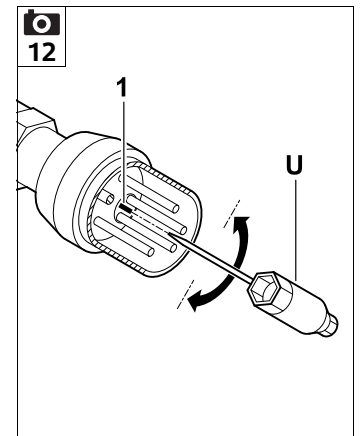
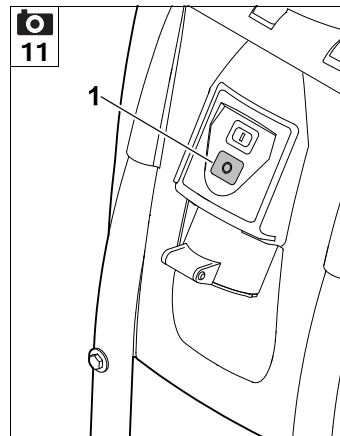
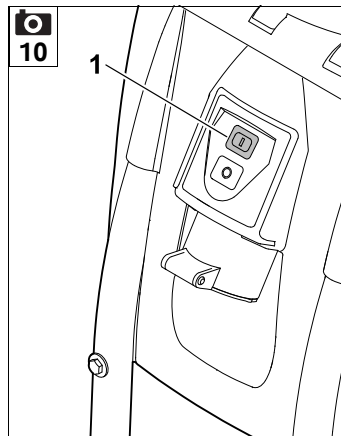
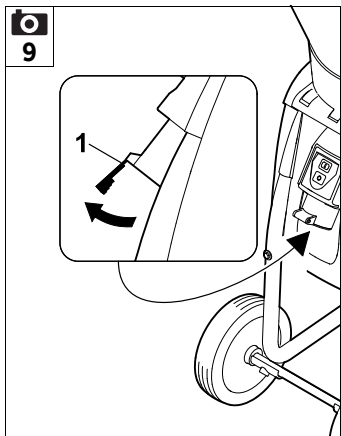
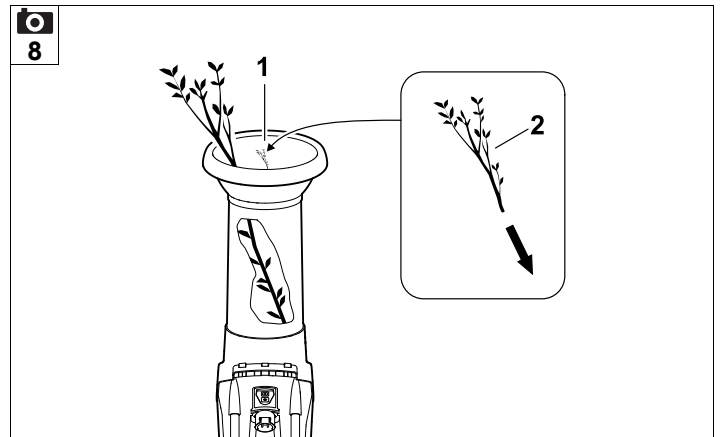
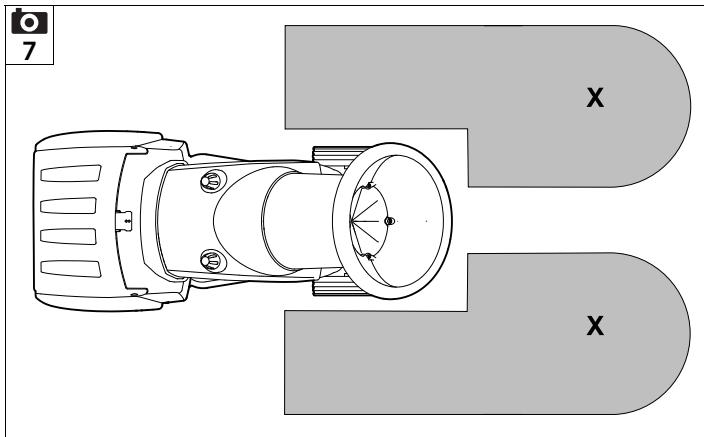
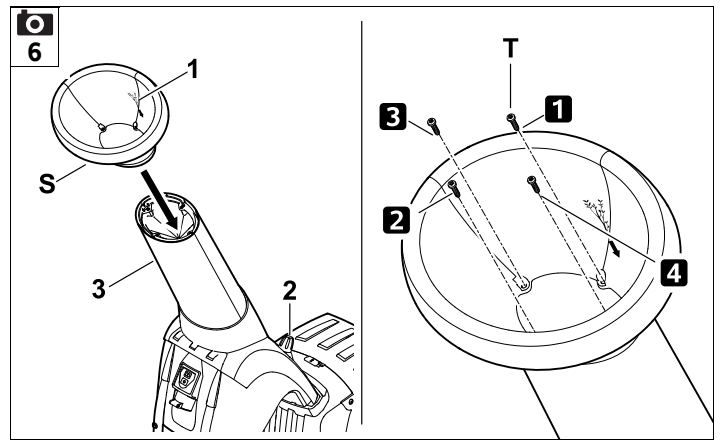
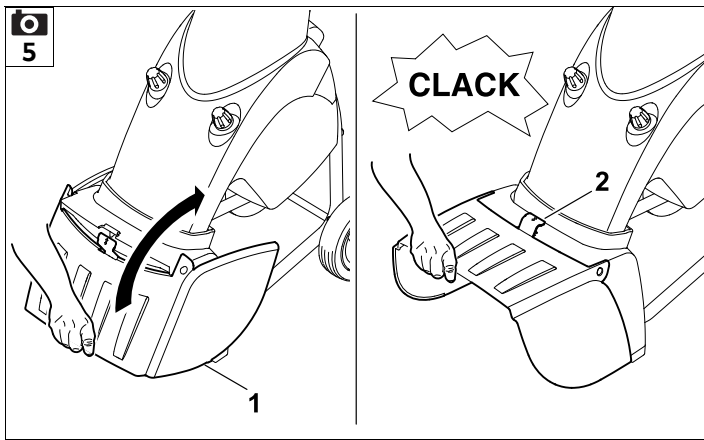

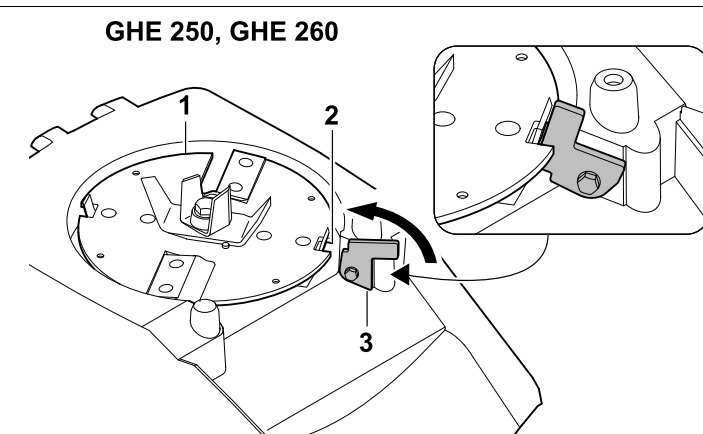
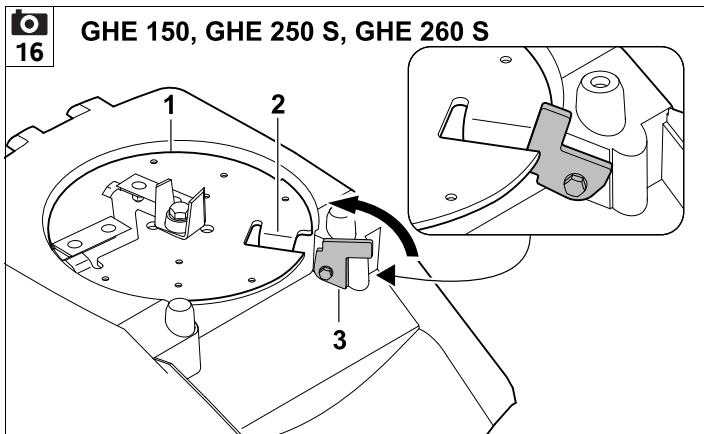
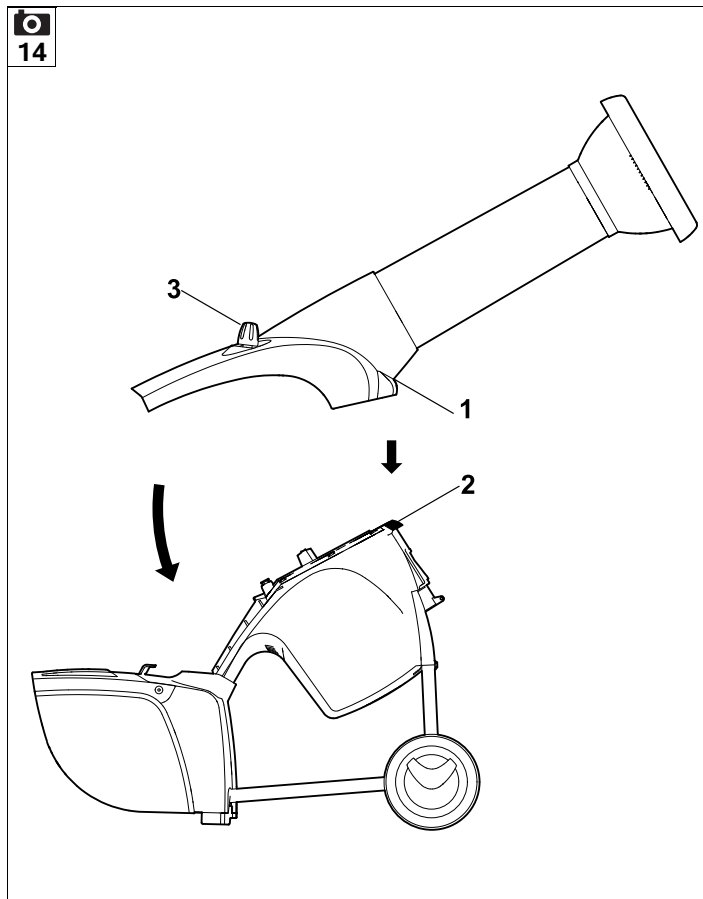
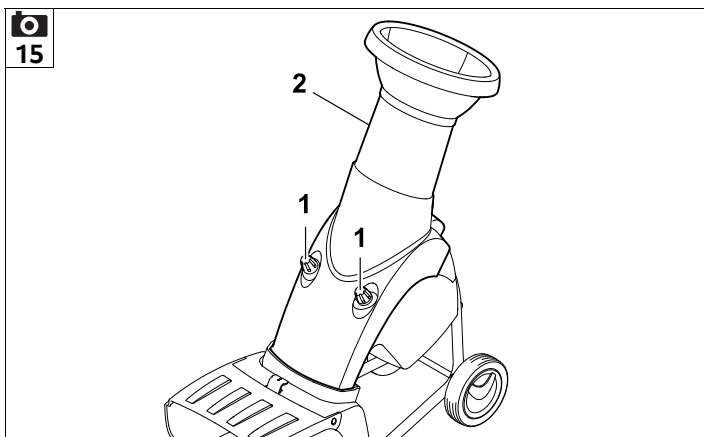
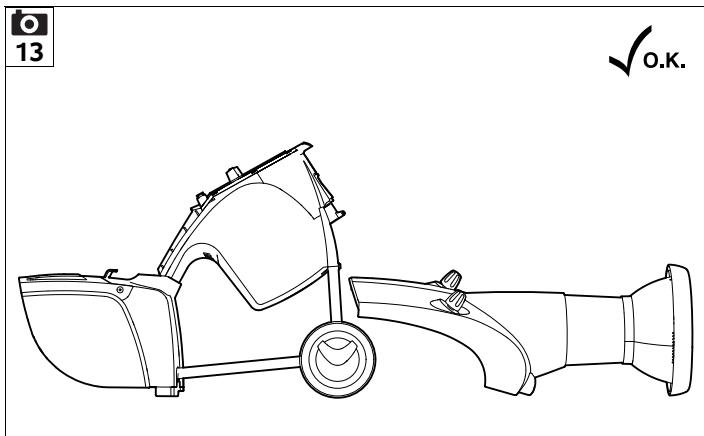

GHE 150, GHE 250 S, GHE 260 S

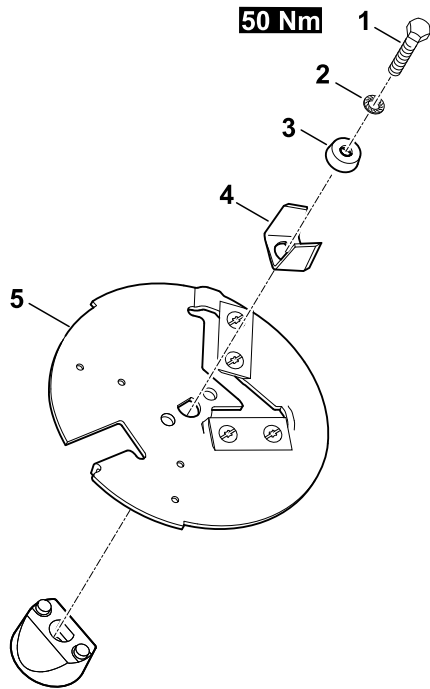

GHE 250, GHE 260

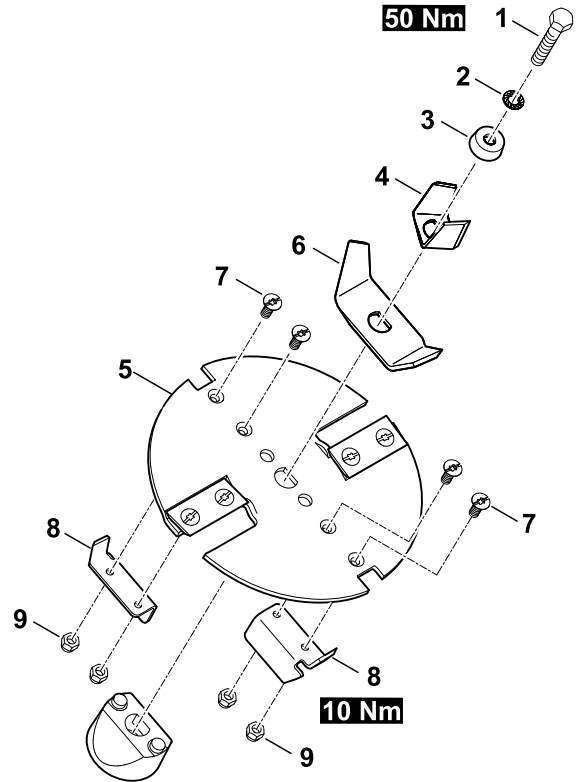



18

1

A = 6 mm

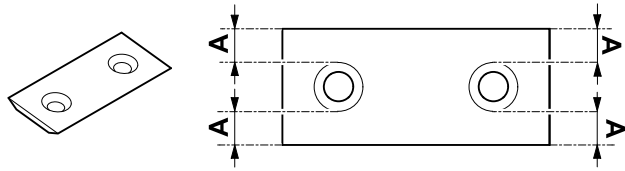

2

B = 15 mm

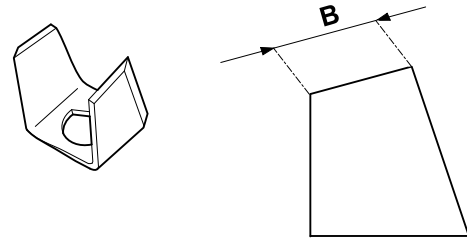

3

C = 19 mm

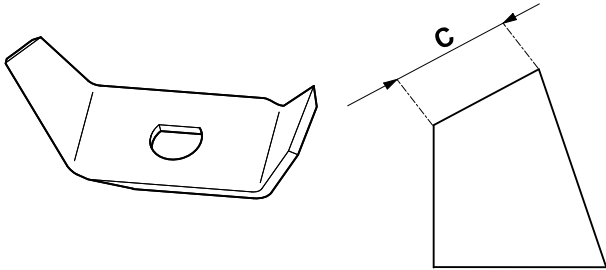

4

D = 13 mm

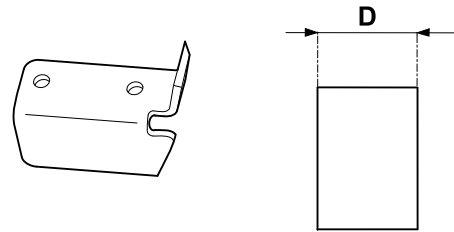

19

GHE 150, GHE 250 S  
GHE 260 S

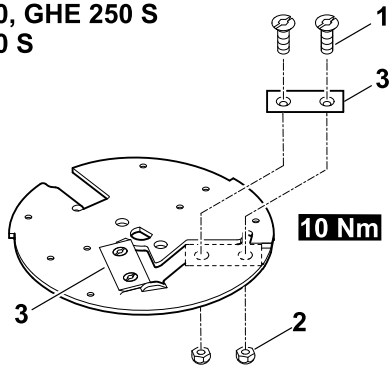

GHE 250, GHE 260

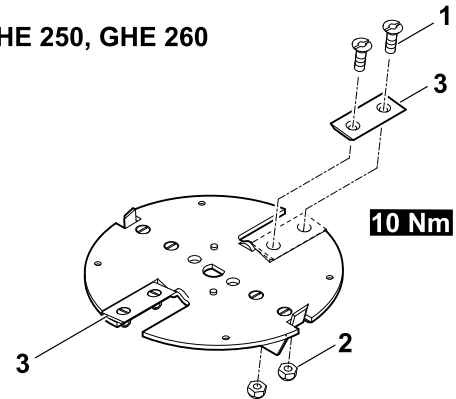

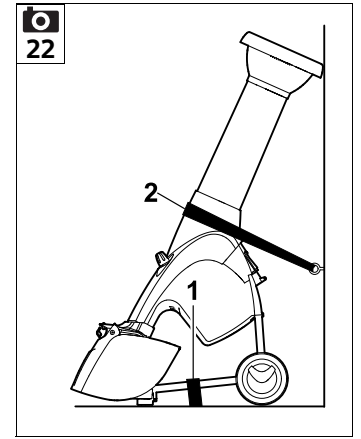
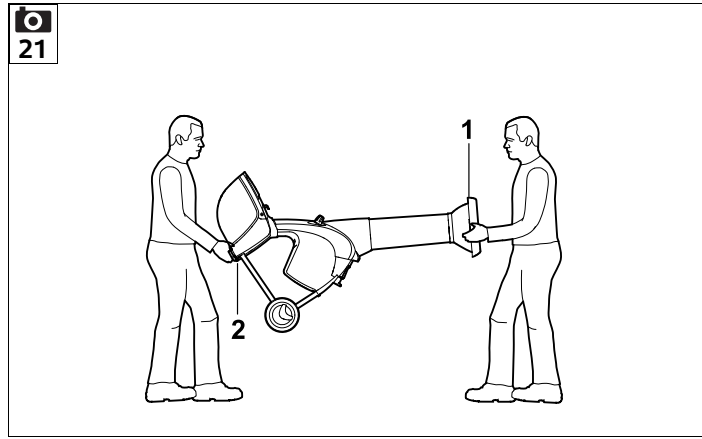
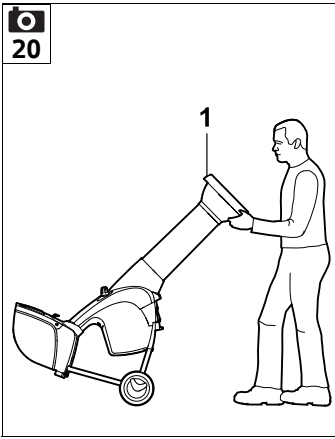

UU \_\_\_\_\_ 2.0

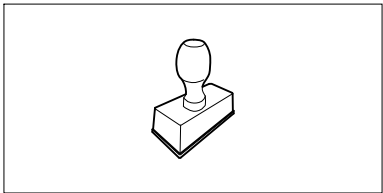

UU \_\_\_\_\_ 2.0

UU \_\_\_\_\_ 2.0

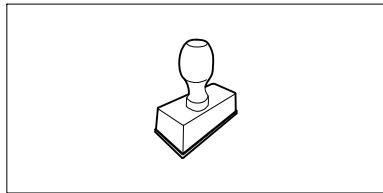

UU \_\_\_\_\_ 2.0

UU \_\_\_\_\_ 2.0

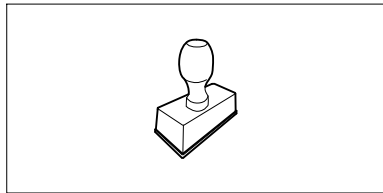

UU \_\_\_\_\_ 2.0

UU \_\_\_\_\_ 2.0

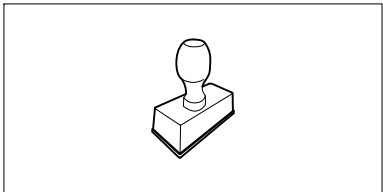

UU \_\_\_\_\_ 2.0

UU \_\_\_\_\_ 2.0

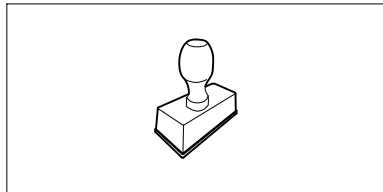

UU \_\_\_\_\_ 2.0

UU \_\_\_\_\_ 2.0

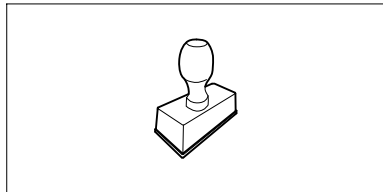

UU \_\_\_\_\_ 2.0

UU \_\_\_\_\_ 2.0

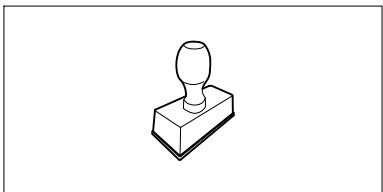

UU \_\_\_\_\_ 2.0

UU \_\_\_\_\_ 2.0

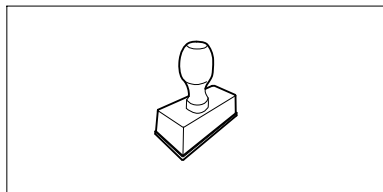

UU \_\_\_\_\_ 2.0

UU \_\_\_\_\_ 2.0

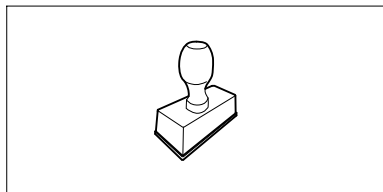

UU \_\_\_\_\_ 2.0



## Liebe Kundin, lieber Kunde,

es freut uns, dass Sie sich für STIHL entschieden haben. Wir entwickeln und fertigen unsere Produkte in Spitzenqualität entsprechend der Bedürfnisse unserer Kunden. So entstehen Produkte mit hoher Zuverlässigkeit auch bei extremer Beanspruchung.

STIHL steht auch für Spitzenqualität beim Service. Unser Fachhandel gewährleistet kompetente Beratung und Einweisung sowie eine umfassende technische Betreuung.

Wir danken Ihnen für Ihr Vertrauen und wünschen Ihnen viel Freude mit Ihrem STIHL Produkt.



Dr. Nikolas Stihl

## WICHTIG! VOR GEBRAUCH LESEN UND AUFBEWAHREN.

# 1. Inhaltsverzeichnis

<b>Zu dieser Gebrauchsanleitung</b>	<b>12</b>
Allgemein	12
Anleitung zum Lesen der Gebrauchsanleitung	12
Ländervarianten	13
<b>Gerätebeschreibung</b>	<b>13</b>
<b>Zu Ihrer Sicherheit</b>	<b>13</b>
Allgemein	13
Warnung – Gefahren durch elektrischen Strom	14
Bekleidung und Ausrüstung	15
Transport des Geräts	15
Vor der Arbeit	15
Während der Arbeit	16
Wartung und Reparaturen	18
Lagerung bei längeren Betriebspausen	19
Entsorgung	19
<b>Symbolbeschreibung</b>	<b>19</b>
<b>Lieferumfang</b>	<b>20</b>
<b>Gerät betriebsbereit machen</b>	<b>20</b>
Radachse und Räder montieren	20
Fahrwerk und Auswurfschacht montieren	21
Auswurfklappe öffnen und schließen	21
Trichteroberteil montieren	21
<b>Hinweise zum Arbeiten</b>	<b>21</b>
Welches Material kann verarbeitet werden?	21
Welches Material kann nicht verarbeitet werden?	22
Maximaler Astdurchmesser	22
Arbeitsbereich des Bedieners	22
Richtige Belastung des Geräts	22
Überlastschutz	22
Wenn die Schneideinheit des Garten-Häckslers blockiert	22
Richtige Befüllung des Garten-Häckslers	22
<b>Sicherheitseinrichtungen</b>	<b>23</b>
Elektromotor-Wiederanlaufsperrung	23
Sicherheitsverriegelung	23
Elektromotor-Auslaufbremse	23
Schutzabdeckungen	23
<b>Gerät in Betrieb nehmen</b>	<b>23</b>
Garten-Häcksler elektrisch anschließen	23
Netzleitung anstecken	24
Garten-Häcksler einschalten	24
Garten-Häcksler ausschalten	24
Drehrichtung der Messerscheiben prüfen	24
Drehrichtung der Messerscheiben ändern	25
Häckseln	25
<b>Wartung</b>	<b>25</b>
Gerät reinigen	25
Einfülltrichter montieren	26
Einfülltrichter demontieren	26
Messerscheibe fixieren	26
Messersatz demontieren	26
Messersatz montieren	26
Messer warten	27
Messer wenden	27
Elektromotor und Räder	28
Aufbewahrung und Winterpause	28
<b>Transport</b>	<b>28</b>
Garten-Häcksler ziehen oder schieben	28
Garten-Häcksler anheben oder tragen	28

Garten-Häcksler auf einer Ladefläche transportieren	28
<b>Verschleiß minimieren und Schäden vermeiden</b>	<b>28</b>
<b>Übliche Ersatzteile</b>	<b>29</b>
<b>Umweltschutz</b>	<b>29</b>
<b>Konformitätserklärung</b>	<b>29</b>
EU-Konformitätserklärung Garten- Häcksler STIHL GHE 150.0, GHE 250.0, GHE 250.0 S, GHE 260.0, GHE 260.0 S	29
Anschrift STIHL Hauptverwaltung	30
Anschriften STIHL Vertriebsgesellschaften	30
Anschriften STIHL Importeure	30
<b>Technische Daten</b>	<b>31</b>
REACH	31
<b>Fehlersuche</b>	<b>32</b>
<b>Serviceplan</b>	<b>32</b>
Übergabebestätigung	32
Servicebestätigung	32

## 2. Zu dieser Gebrauchsanleitung

### 2.1 Allgemein

Diese Gebrauchsanleitung ist eine **Originalbetriebsanleitung** des Herstellers im Sinne der EG-Richtlinie 2006/42/EG.

STIHL arbeitet ständig an der Weiterentwicklung seiner Produktpalette; Änderungen des Lieferumfanges in Form, Technik und Ausstattung müssen wir uns deshalb vorbehalten.  
Aus den Angaben und Abbildungen dieses Heftes können aus diesem Grund keine Ansprüche abgeleitet werden.

In dieser Gebrauchsanleitung sind eventuell Modelle beschrieben, welche nicht in jedem Land verfügbar sind.

Diese Gebrauchsanleitung ist urheberrechtlich geschützt. Alle Rechte bleiben vorbehalten, besonders das Recht der Vervielfältigung, Übersetzung und der Verarbeitung mit elektronischen Systemen.

### 2.2 Anleitung zum Lesen der Gebrauchsanleitung

Bilder und Texte beschreiben bestimmte Handhabungsschritte.

Sämtliche Bildsymbole, die auf dem Gerät angebracht sind, werden in dieser Gebrauchsanleitung erklärt.

#### Blickrichtung:

Blickrichtung bei Verwendung **links** und **rechts** in der Gebrauchsanleitung: Der Benutzer steht hinter dem Gerät (Arbeitsposition).

#### Kapitelverweis:

Auf entsprechende Kapitel und Unterkapitel für weitere Erklärungen wird mit einem Pfeil verwiesen. Das folgende Beispiel zeigt einen Verweis auf ein Kapitel: (⇒ 3.)

#### Kennzeichnung von Textabschnitten:

Die beschriebenen Anweisungen können wie in den folgenden Beispielen gekennzeichnet sein.

Handhabungsschritte, die das Eingreifen des Benutzers erfordern:

- Schraube (1) mit einem Schraubenzieher lösen, Hebel (2) betätigen ...

Generelle Aufzählungen:

- Einsatz des Produkts bei Sport- oder Wettbewerbsveranstaltungen

#### Texte mit zusätzlicher Bedeutung:

Textabschnitte mit zusätzlicher Bedeutung werden mit einem der nachfolgend beschriebenen Symbole gekennzeichnet, um diese in der Gebrauchsanleitung zusätzlich hervorzuheben.



#### Gefahr!

Unfall- und schwere Verletzungsgefahr für Personen. Ein bestimmtes Verhalten ist notwendig oder zu unterlassen.



#### Warnung!

Verletzungsgefahr für Personen. Ein bestimmtes Verhalten verhindert mögliche oder wahrscheinliche Verletzungen.



#### Vorsicht!

Leichte Verletzungen bzw. Sachschäden können durch ein bestimmtes Verhalten verhindert werden.



#### Hinweis

Information für eine bessere Nutzung des Gerätes und um mögliche Fehlbedienungen zu vermeiden.

#### Texte mit Bildbezug:

Abbildungen, die den Gebrauch des Geräts erklären, finden Sie ganz am Anfang der Gebrauchsanleitung.

Das Kamerasymbol dient zur Verknüpfung der Bilder auf den Bildseiten mit dem entsprechenden Textteil in der Gebrauchsanleitung.



## 2.3 Ländervarianten

STIHL liefert abhängig vom Auslieferungsland Geräte mit unterschiedlichen Steckern und Schaltern aus.

In den Abbildungen sind Geräte mit Eurosteckern dargestellt, der Netzanschluss von Geräten mit anderen Steckerausführungen erfolgt auf gleichartige Weise.

## 3. Gerätebeschreibung



- 1 Trichteroberteil
- 2 Trichterunterteil
- 3 Verschlusschrauben
- 4 Grundgerät
- 5 Auswurfschacht
- 6 Ein- / Ausschalter mit Netzanschluss
- 7 Räder
- 8 Radfuß
- 9 Leistungsschild mit Maschinenummer

## 4. Zu Ihrer Sicherheit

### 4.1 Allgemein



Bei der Arbeit mit dem Gerät sind diese Unfall-Verhütungsvorschriften unbedingt zu befolgen.



Vor der ersten Inbetriebnahme muss die gesamte Gebrauchsanleitung aufmerksam durchgelesen

werden. Bewahren Sie die Gebrauchsanleitung für späteren Gebrauch sorgfältig auf.

Diese Vorsichtsmaßnahmen sind für Ihre Sicherheit unerlässlich, die Auflistung ist jedoch nicht abschließend. Benutzen Sie das Gerät stets mit Vernunft und Verantwortungsbewusstsein und denken Sie daran, dass der Benutzer für Unfälle mit anderen Personen oder deren Eigentum verantwortlich ist.

Machen Sie sich mit den Bedienteilen und dem Gebrauch des Geräts vertraut.

Das Gerät darf nur von Personen benutzt werden, die die Gebrauchsanleitung gelesen haben und die mit der Handhabung des Geräts vertraut sind. Vor der erstmaligen Inbetriebnahme muss sich der Benutzer um eine fachkundige und praktische Unterweisung bemühen. Dem Benutzer soll vom Verkäufer oder von einem anderen Fachkundigen erklärt werden, wie das Gerät sicher zu verwenden ist.

Bei dieser Unterweisung sollte dem Benutzer insbesondere bewusst gemacht werden, dass für die Arbeit mit dem Gerät äußerste Sorgfalt und Konzentration notwendig sind.

Auch wenn Sie dieses Gerät vorschriftsmäßig bedienen, bleiben immer Restrisiken bestehen.



**Lebensgefahr durch Erstickung!**  
Erstickungsgefahr für Kinder beim Spielen mit Verpackungsmaterial. Verpackungsmaterial unbedingt von Kindern fernhalten.

Das Gerät inklusive aller Anbauten darf nur an Personen weitergegeben bzw. verliehen werden, die mit diesem Modell und seiner Handhabung grundsätzlich vertraut sind. Die Gebrauchsanleitung ist Teil des Geräts und muss stets mitgegeben werden.

Sicherstellen, dass der Benutzer körperlich, sensorisch und geistig fähig ist, das Gerät zu bedienen und damit zu arbeiten. Falls der Benutzer körperlich, sensorisch oder geistig eingeschränkt dazu fähig ist, darf der Benutzer nur unter Aufsicht oder nach Anweisung durch eine verantwortliche Person damit arbeiten.

Sicherstellen, dass der Benutzer volljährig ist oder entsprechend nationaler Regelungen unter Aufsicht in einem Beruf ausgebildet wird.

Benutzen Sie das Gerät nur ausgeruht und bei guter körperlicher sowie geistiger Verfassung. Wenn Sie gesundheitlich beeinträchtigt sind, sollten Sie Ihren Arzt fragen, ob die Arbeit mit dem Gerät möglich ist. Nach der Einnahme von Alkohol, Drogen oder Medikamenten, die das Reaktionsvermögen beeinträchtigen, darf nicht mit dem Gerät gearbeitet werden.

Das Gerät ist für den privaten Gebrauch konzipiert.

### Achtung – Unfallgefahr!



STIHL Garten-Häcksler sind zum Zerkleinern von Astmaterial und Pflanzenresten geeignet. Eine andere Verwendung ist nicht gestattet und kann gefährlich sein oder zu Schäden am Gerät führen.

Der Garten-Häcksler darf nicht verwendet werden (unvollständige Aufzählung):

- für andere Materialien (z. B. Glas, Metall).
- für Arbeiten, die in dieser Gebrauchsanleitung nicht beschrieben sind.
- zur Herstellung von Lebensmitteln (z. B. Zerkleinern von Eis, Maischen).

Aus Sicherheitsgründen ist jede Veränderung am Gerät, ausgenommen der fachgerechte Anbau von Zubehör, welches von STIHL zugelassen ist, untersagt, außerdem führt dies zur Aufhebung des Garantieanspruchs. Auskunft über zugelassenes Zubehör erhalten Sie bei Ihrem STIHL Fachhändler.

Insbesondere ist jede Manipulation am Gerät untersagt, welche die Leistung oder die Drehzahl des Verbrennungsmotors bzw. des Elektromotors verändert.

Mit dem Gerät dürfen keine Gegenstände, Tiere oder Personen, insbesondere Kinder, transportiert werden.

Beim Einsatz in öffentlichen Anlagen, Parks, Sportstätten, an Straßen und in land- und forstwirtschaftlichen Betrieben ist besondere Vorsicht erforderlich.

Lassen Sie das Gerät nur los, wenn es auf einer ebenen Fläche steht und nicht von selbst davonrollen kann.

#### 4.2 Warnung – Gefahren durch elektrischen Strom

##### **Achtung! Stromschlaggefahr!**

Besonders wichtig für die elektrische Sicherheit sind Netzkabel, Netzstecker, Ein- / Ausschalter und Anschlussleitung. Beschädigte Kabel, Kupplungen und Stecker oder den Vorschriften nicht entsprechende Anschlussleitungen dürfen nicht verwendet werden, um sich nicht der Gefahr eines elektrischen Schlag auszusetzen.

Daher Anschlussleitung regelmäßig auf Anzeichen einer Beschädigung oder Alterung (Brüchigkeit) überprüfen.

Gerät nur mit abgewickelter Netzleitung in Betrieb nehmen.

Bei Verwendung einer Kabeltrommel muss diese vor Gebrauch immer vollständig abgewickelt werden.

Niemals ein beschädigtes Verlängerungskabel verwenden. Ersetzen Sie defekte Kabel durch neue und nehmen Sie keine Reparaturen an Verlängerungskabeln vor.

Wird die Netzleitung bzw. das Verlängerungskabel während des Betriebs beschädigt, Netzleitung bzw. Verlängerungskabel sofort von der Stromversorgung trennen. Niemals die beschädigte Netzleitung bzw. das beschädigte Verlängerungskabel berühren.



Das Gerät darf nicht benutzt werden, wenn Leitungen beschädigt oder abgenutzt sind. Insbesondere ist die Netzanschlussleitung auf Beschädigung und Alterung zu prüfen.

Wartungs- und Reparaturarbeiten an Netzleitungen dürfen nur von speziell ausgebildeten Fachleuten durchgeführt werden.

 **Stromschlaggefahr!** Eine beschädigte Leitung nicht ans Stromnetz anschließen und eine beschädigte Leitung erst berühren, wenn sie vom Stromnetz getrennt ist.

Die Schneideinheiten (Messer) erst berühren, wenn das Gerät vom Netz getrennt ist.

Achten Sie immer darauf, dass die verwendeten Netzleitungen ausreichend abgesichert sind.



Arbeiten Sie nicht bei Regen und nicht in nasser Umgebung.

Ausschließlich feuchtigkeitsisolierte

Verlängerungskabel für den Außenbereich benutzen, die für die Verwendung mit dem Gerät geeignet sind (⇒ 10.1).

Anschlussleitung an Stecker und Steckbuchse trennen und nicht an den Anschlussleitungen ziehen.

Gerät nicht ungeschützt im Regen stehen lassen.

Wird das Gerät an ein Stromaggregat angeschlossen, ist darauf zu achten, dass es durch Stromschwankungen beschädigt werden kann.

Das Gerät nur an eine Stromversorgung anschließen, die durch eine Fehlerstrom-Schutzeinrichtung mit einem



Auslösestrom von höchstens 30 mA geschützt ist. Nähere Auskünfte gibt der Elektroinstallateur.

### 4.3 Bekleidung und Ausrüstung



Während der Arbeit ist immer festes Schuhwerk mit griffiger Sohle zu tragen. Arbeiten Sie niemals barfuß oder beispielsweise in Sandalen.



Während der Arbeit, bei Wartungsarbeiten, beim Transport des Häckslers und bei der Beseitigung von Störungen immer enganliegende Schutzhandschuhe aus einem stich- und schnittfesten Material mit geschlossenem Bund als Schutz vor mechanischen Risiken wie Durchstechen und Schnitten tragen. Dies verringert das Risiko von Handverletzungen beim Einführen langer oder mehrteiliger Äste und bei der Wartung. Geeignete Schutzhandschuhe sind nach Norm EN 388 oder nach nationalen Vorschriften geprüft und mit der entsprechenden Kennzeichnung im Handel erhältlich.



Während der Arbeit immer eine eng anliegende Schutzbrille tragen.



Geeignete Schutzbrillen sind auf mechanische Festigkeit nach Norm EN 166 oder nach nationalen Vorschriften geprüft und mit der entsprechenden Kennzeichnung im Handel erhältlich.



Während der Arbeit immer einen Gehörschutz tragen.



Ein geeigneter Gehörschutz ist nach Norm EN 352 oder nach nationalen Vorschriften geprüft und mit der entsprechenden Kennzeichnung im Handel erhältlich.

Tragen Sie beides während der gesamten Betriebsdauer.



Bei der Arbeit mit dem Gerät zweckmäßige und eng anliegende Kleidung tragen, d. h. Kombianzug, keinen Arbeitsmantel. Während der Arbeit mit dem Gerät keinen Schal, keine Krawatte, keinen Schmuck, keine hängenden Bänder oder Kordeln und keine sonstigen abstehenden Kleidungsstücke tragen.

Während der gesamten Betriebsdauer und bei allen Arbeiten am Gerät müssen lange Haare zusammengebunden und gesichert werden (Kopftuch, Mütze etc.).

### 4.4 Transport des Geräts

Nur mit Schutzhandschuhen (⇒ 4.3) arbeiten, um Verletzungen an scharfkantigen und heißen Geräteteilen zu verhindern.

Das Gerät nicht mit laufendem Elektromotor transportieren. Vor dem Transport Elektromotor ausschalten, Messer auslaufen lassen und Netzstecker abziehen.

Das Gerät nur mit ausgekühltem Elektromotor transportieren.

Transportieren Sie das Gerät nur mit vorschriftsmäßig montiertem Einfülltrichter.



#### Verletzungsgefahr!

Der Benutzer kann sich an freiliegenden Messern verletzen.

Beachten Sie das Gewicht des Geräts, insbesondere beim Umkippen.

Benutzen Sie geeignete Verladehilfen (Laderampen, Hebevorrichtungen).

Gerät auf der Ladefläche mit ausreichend dimensionierten Befestigungsmitteln (Gurte, Seile usw.) an den in dieser Gebrauchsanleitung beschriebenen Befestigungspunkten sichern. (⇒ 12.)

Gerät nur in Schrittempo ziehen oder schieben. Nicht abschleppen!

Beachten Sie beim Transport des Geräts regionale gesetzliche Vorschriften, insbesondere was die Ladungssicherheit und den Transport von Gegenständen auf Ladeflächen betrifft.

### 4.5 Vor der Arbeit

Es ist sicherzustellen, dass nur Personen mit dem Gerät arbeiten, welche die Gebrauchsanleitung kennen.

Beachten Sie die kommunalen Vorschriften für die Betriebszeiten von Gartengeräten mit Verbrennungsmotor bzw. Elektromotor.

Vor dem Gebrauch des Geräts sind defekte sowie abgenutzte und beschädigte Teile zu ersetzen. Unleserliche oder beschädigte Gefahren- und Warnhinweise am Gerät sind zu erneuern. Ihr STIHL Fachhändler hält Ersatzklebeschilder und alle weiteren Ersatzteile bereit.

## Verletzungsgefahr!

Abgenutzte oder beschädigte Teile (z. B. stumpfe Messer) können die Sicherheit des Geräts beeinträchtigen und zu Verletzungen des Benutzers führen.

Vor der Inbetriebnahme ist Folgendes zu prüfen und sicherzustellen:

- Das Gerät ist in betriebssicherem Zustand. Das bedeutet, dass sich die Abdeckungen und Schutzvorrichtungen an ihrem Platz befinden und in einwandfreiem Zustand sind.
- Der elektrische Anschluss erfolgt an einer vorschriftsmäßig installierten Steckdose.
- Die Isolierung der Anschluss- und Verlängerungsleitung, der Stecker und der Kupplung ist in einwandfreiem Zustand.
- Das gesamte Gerät (Gehäuse des Elektromotors, Schutzeinrichtungen, Befestigungselemente, Messer, Messerwelle, Messerscheiben etc.) ist weder abgenutzt noch beschädigt.
- Es befindet sich kein Häckselgut im Gerät und der Einfülltrichter ist leer.
- Alle Schrauben, Muttern und andere Befestigungselemente sind vorhanden bzw. festgezogen. Lockere Schrauben und Muttern vor der Inbetriebnahme festziehen (Anziehmoment beachten).

Benutzen Sie das Gerät nur im Freien und nicht nahe an einer Wand oder nahe an einem anderen starren Gegenstand, um die Verletzungsgefahr und die Gefahr von Sachschäden zu verringern (fehlende

Ausweichmöglichkeiten für den Benutzer, Glasbruch an Scheiben, Kratzer an Autos usw.).

Das Gerät muss auf einem ebenen und festen Untergrund standsicher aufgestellt sein.

Das Gerät nicht auf einer gepflasterten oder mit Kies bestreuten Fläche benutzen, weil ausgeworfenes oder hochgewirbeltes Material Verletzungen verursachen könnte.

Vor jeder Inbetriebnahme ist sicherzustellen, dass das Gerät vorschriftsmäßig verschlossen ist. (⇒ 11.2)

Machen Sie sich mit dem Ein- / Ausschalter vertraut, damit Sie in Notsituationen schnell und richtig reagieren.

Der Spritzschutz im Einfülltrichter muss die Einfüllöffnung bedecken und unbeschädigt sein – defekten Spritzschutz tauschen.



## Verletzungsgefahr!

Das Gerät nur in vorschriftsmäßig montiertem Zustand in Betrieb nehmen. Fehlen Teile am Gerät (z. B. Räder), werden die vorgeschriebenen Sicherheitsabstände nicht mehr eingehalten, außerdem kann das Gerät eine verminderte Standfestigkeit haben.

**Der vorschriftsmäßige Zustand ist vor der Inbetriebnahme durch Sichtkontrolle zu prüfen!**

Vorschriftsmäßig bedeutet, dass das Gerät vollständig zusammengebaut ist, insbesondere heißt das:

- Trichteroberteil ist auf Trichterunterteil montiert,

- Einfülltrichter ist auf dem Grundgerät montiert und beide Verschlusschrauben sind handfest angezogen,
- Radfuß komplett ist montiert,
- beide Räder sind montiert,
- alle Schutzeinrichtungen (Auswurfschacht, Spritzschutz etc.) müssen vorhanden und in Ordnung sein,
- Schneideinheit (Messerscheibe) ist montiert,
- alle Messer sind vorschriftsmäßig montiert.

Die am Gerät installierten Schalt- und Sicherheitseinrichtungen dürfen nicht entfernt oder überbrückt werden.

Messerscheibe durch Sichtkontrolle auf Beschädigungen und Verformungen prüfen und gegebenenfalls tauschen.

---

## 4.6 Während der Arbeit



Arbeiten Sie niemals während sich Tiere oder Personen, insbesondere Kinder, im Gefahrenbereich aufhalten.

Arbeiten Sie mit dem Gerät nicht bei Regen, Gewitter und insbesondere nicht bei Blitzschlaggefahr.

Bei feuchtem Untergrund besteht wegen verminderter Standhaftung erhöhte Unfallgefahr.

Es ist besonders vorsichtig zu arbeiten, um ein Ausrutschen zu verhindern. Wenn möglich, Einsatz des Geräts bei feuchtem Untergrund vermeiden.

Arbeiten Sie nur bei Tageslicht oder bei guter künstlicher Beleuchtung.

Der Arbeitsbereich muss während der gesamten Betriebsdauer sauber und in Ordnung gehalten werden.  
Stolpergefahren wie Steine, Äste, Kabel usw. entfernen.

Die Standfläche des Bedieners darf nicht höher als die Standfläche des Geräts sein.

#### **Starten:**

Vor dem Starten das Gerät in standsichere Position bringen und aufrecht hinstellen. Es darf keinesfalls liegend in Betrieb genommen werden.

Schalten Sie das Gerät mit Vorsicht ein, entsprechend den Hinweisen in Kapitel "Gerät in Betrieb nehmen". (⇒ 10.)

Beim Starten des Verbrennungsmotors bzw. Einschalten des Elektromotors nicht vor der Auswurföffnung stehen. Im Garten-Häcksler darf sich beim Starten bzw. Einschalten kein Häckselmaterial befinden. Häckselmaterial kann herausgeschleudert werden und zu Verletzungen führen.

Das Gerät darf beim Starten nicht gekippt werden.

Häufige Einschaltvorgänge innerhalb kurzer Zeit, insbesondere ein "Spielen" am Ein- / Ausschalter sind zu vermeiden. Gefahr der Überhitzung des Elektromotors!

Aufgrund der von diesem Gerät verursachten Spannungsschwankungen beim Hochlauf können bei ungünstigen Netzverhältnissen andere am gleichen Stromkreis angeschlossene Einrichtungen gestört werden.

In diesem Fall sind angemessene Maßnahmen durchzuführen (z. B. Anschluss an einen anderen Stromkreis

als die betroffene Einrichtung, Betrieb des Geräts an einem Stromkreis mit einer niedrigeren Impedanz).

#### **Arbeitseinsatz:**

##### **Verletzungsgefahr!**

Führen Sie niemals Hände oder Füße über, unter oder an sich drehende Teile.

Bei laufendem Gerät nie Gesicht oder andere Körperteile über den Einfülltrichter und vor die Auswurföffnung halten. Halten Sie immer mit Kopf und Körper Abstand zur Einfüllöffnung.



Niemals mit den Händen, anderen Körperteilen oder Kleidung in den Einfülltrichter oder den Auswurfschacht

hineingreifen. Es besteht erhebliche Verletzungsgefahr für Augen, Gesicht, Finger, Hand usw.

Achten Sie immer auf Ihr Gleichgewicht und auf festen Stand. Strecken Sie sich nicht vor.

Der Spritzschutz darf während des Betriebs nicht manipuliert werden (z. B. entfernen, hochklappen, einklemmen, beschädigen).

Der Benutzer muss zum Befüllen im beschriebenen Arbeitsbereich des Bedieners stehen. Halten Sie sich während der gesamten Betriebsdauer immer im Arbeitsbereich und keinesfalls in der Auswurfzone auf. (⇒ 8.4)



##### **Verletzungsgefahr!**

Während des Betriebs kann Häckselmaterial nach oben zurückgeschleudert werden. Der Benutzer kann im Gesicht, an Augen und Händen schwer verletzt werden. Deshalb Schutzbrille und Schutzhandschuhe (⇒ 4.3) tragen und Kopf von der Einfüllöffnung fernhalten.

Das Gerät niemals kippen, während der Verbrennungsmotor bzw. der Elektromotor läuft.

Fällt das Gerät während des Betriebs um, sofort Elektromotor ausschalten und Netzstecker abziehen.

Achten Sie darauf, dass sich kein Häckselmaterial im Auswurfschacht staut, da dies zu einem schlechten Häckselergebnis oder zu Rückschlägen führen kann.

Beim Befüllen des Garten-Häckslers ist besonders darauf zu achten, dass keine Fremdkörper wie Metallteile, Steine, Kunststoffe, Glas usw. in die Häckselkammer gelangen, da dies zu Beschädigungen und zu Rückschlägen aus dem Einfülltrichter führen kann.



##### **Verletzungsgefahr!**

Der Benutzer kann durch rückschlagendes Häckselgut und Fremdkörper schwer verletzt werden. Fremdkörper vom Gerät fernhalten und Verstopfungen sofort beseitigen.



### Verletzungsgefahr!

Beim Befüllen des Garten-Häckslers mit Astmaterial kann es zu Rückschlägen kommen. Der Benutzer kann durch rückschlagendes Häckselgut schwer verletzt werden. Schutzhandschuhe und Schutzbrille (⇒ 4.3) tragen!



Achten Sie auf den Nachlauf des Schneidwerkzeuges, der bis zum Stillstand einige Sekunden beträgt.

Schalten Sie den Elektromotor aus, ziehen Sie den Netzstecker ab und lassen Sie alle sich drehenden Werkzeuge zum Stillstand kommen,

- bevor Sie das Gerät verlassen bzw. wenn das Gerät unbeaufsichtigt ist,
- bevor Sie das Gerät umpositionieren, anheben, tragen, kippen, schieben oder ziehen,
- bevor Sie die Verschlusschrauben lösen und das Gerät öffnen,
- bevor Sie das Gerät transportieren,
- bevor Blockaden oder Verstopfungen an der Schneideinheit, im Einfülltrichter oder im Auswurfkanal beseitigt werden,
- bevor Arbeiten an der Messerscheibe durchgeführt werden,
- bevor das Gerät überprüft oder gereinigt wird oder bevor sonstige Arbeiten an ihm durchgeführt werden.

Sollten in das Schneidwerkzeug Fremdkörper gelangen, sollte das Gerät ungewöhnliche Geräusche erzeugen oder ungewöhnlich vibrieren, schalten Sie sofort den Elektromotor ab und lassen Sie das Gerät auslaufen. Ziehen Sie den

Netzstecker ab, entfernen Sie den Einfülltrichter und führen Sie folgende Schritte aus:

- Überprüfen Sie das Gerät, insbesondere die Schneideinheit (Messer, Messerscheibe, Messeraufnahme, Messerschraube, Klemmring), auf Beschädigungen oder Abnutzung und lassen Sie erforderliche Reparaturen und Wartungsarbeiten von einem Fachmann durchführen, bevor Sie erneut starten und mit dem Gerät arbeiten.
- Überprüfen Sie alle Teile der Schneideinheit auf festen Sitz, ziehen Sie gegebenenfalls die Schrauben nach (Anziehungsmomente beachten).
- Lassen Sie beschädigte und abgenutzte Teile von einem Fachmann ersetzen oder reparieren, wobei die Teile gleichwertige Beschaffenheit aufweisen müssen.

## 4.7 Wartung und Reparaturen



Vor dem Beginn von Wartungsarbeiten (Reinigung, Reparatur usw.), vor dem Prüfen, ob die Anschlussleitung verschlungen oder verletzt ist, das Gerät auf festem, ebenem Boden abstellen, den Elektromotor abstellen und den Netzstecker abziehen.

Gerät vor allen Wartungsarbeiten ca. 5 Minuten abkühlen lassen.

Vor der Wartung des Schneidwerkzeugs darauf achten, dass sich das Schneidwerkzeug trotz Sperrvorrichtung noch weiter drehen kann, auch wenn die Stromversorgung ausgeschaltet ist.

Die Netzanschlussleitung darf ausschließlich von autorisierten Elektro-Fachkräften instandgesetzt bzw. erneuert werden.

### Reinigung:

Nach dem Arbeitseinsatz muss das gesamte Gerät sorgfältig gereinigt werden. (⇒ 11.1)

Verwenden Sie niemals Hochdruckreiniger und reinigen Sie das Gerät nicht unter fließendem Wasser (z. B. mit einem Gartenschlauch). Benutzen Sie keine aggressiven Reinigungsmittel. Diese können Kunststoffe und Metalle beschädigen, was den sicheren Betrieb Ihres STIHL Geräts beeinträchtigen kann.

### Wartungsarbeiten:

Es dürfen nur Wartungsarbeiten durchgeführt werden, die in dieser Gebrauchsanleitung beschrieben sind, alle anderen Arbeiten von einem Fachhändler ausführen lassen. Sollten Ihnen notwendige Kenntnisse und Hilfsmittel fehlen, wenden Sie sich **immer** an einen Fachhändler. STIHL empfiehlt Wartungsarbeiten und Reparaturen nur vom STIHL Fachhändler durchführen zu lassen. STIHL Fachhändlern werden regelmäßig Schulungen angeboten und technische Informationen zur Verfügung gestellt.

Verwenden Sie nur Werkzeuge, Zubehöre oder Anbaugeräte, welche von STIHL für dieses Gerät zugelassen sind oder technisch gleichartige Teile, sonst kann die Gefahr von Unfällen mit Personenschäden oder Schäden am Gerät bestehen. Bei Fragen sollten Sie sich an einen Fachhändler wenden.

STIHL Original-Werkzeuge, -Zubehör und -Ersatzteile sind in ihren Eigenschaften optimal auf das Gerät und die Anforderungen des Benutzers abgestimmt. STIHL Original-Ersatzteile erkennt man an der STIHL-Ersatzteilnummer, am Schriftzug STIHL und gegebenenfalls am STIHL Ersatzteilkennzeichen. Auf kleinen Teilen kann das Zeichen auch allein stehen.

Halten Sie Warn- und Hinweisaufkleber stets sauber und lesbar. Beschädigte oder verloren gegangene Aufkleber sind durch neue Originalschilder von Ihrem STIHL Fachhändler zu ersetzen. Falls ein Bauteil durch ein Neuteil ersetzt wird, achten Sie darauf, dass das Neuteil dieselben Aufkleber erhält.

Arbeiten an der Schneideinheit nur mit Schutzhandschuhen (⇒ 4.3) und unter äußerster Vorsicht vornehmen.

Halten Sie alle Muttern, Bolzen und Schrauben, besonders alle Schrauben der Schneideinheit, fest angezogen, damit sich das Gerät in einem sicheren Betriebszustand befindet.

Prüfen Sie das gesamte Gerät regelmäßig, insbesondere vor der Einlagerung (z. B. vor der Winterpause), auf Verschleiß und Beschädigungen. Abgenutzte oder beschädigte Teile sind aus Sicherheitsgründen sofort auszutauschen, damit sich das Gerät immer in einem sicheren Betriebszustand befindet.

Falls für Wartungsarbeiten Bauteile oder Schutzeinrichtungen entfernt wurden, sind diese umgehend und vorschriftsmäßig wieder anzubringen.

#### 4.8 Lagerung bei längeren Betriebspausen

Lassen Sie das Gerät ca. 5 Minuten abkühlen, bevor Sie es in einem geschlossenen Raum abstellen.

Stellen Sie sicher, dass das Gerät vor unbefugter Benutzung (z. B. durch Kinder) geschützt ist.

Gerät vor der Lagerung (z. B. Winterpause) gründlich reinigen.

Das Gerät im betriebssicheren Zustand lagern.

Gerät auf einer ebenen Fläche so aufbewahren, dass es nicht unbeabsichtigt davonrollen kann.



#### Verletzungsgefahr durch freiliegende Messer!

Garten-Häcksler nur mit montiertem Einfülltrichter einlagern.

#### 4.9 Entsorgung

Abfallprodukte können den Menschen, Tieren und der Umwelt schaden und müssen deshalb fachgerecht entsorgt werden.

Wenden Sie sich an Ihr Recycling-Center oder Ihren Fachhändler, um zu erfahren, wie Abfallprodukte fachgerecht zu entsorgen sind. STIHL empfiehlt den STIHL Fachhändler.

Stellen Sie sicher, dass ein ausgedientes Gerät einer fachgerechten Entsorgung zugeführt wird. Machen Sie das Gerät vor der Entsorgung unbrauchbar. Um Unfällen vorzubeugen, insbesondere Netzkabel bzw. Anschlussleitung zum Elektromotor entfernen.

## 5. Symbolbeschreibung



#### Achtung!

Vor Inbetriebnahme Gebrauchsanleitung lesen.



#### Verletzungsgefahr!

Dritte aus dem Gefahrenbereich fernhalten.



#### Verletzungsgefahr!

Umlaufende Werkzeuge! Hände und Füße nicht in Öffnungen halten, wenn das Gerät läuft.



#### Verletzungsgefahr!

Vor Arbeiten am Schneidwerkzeug, vor Wartungs- und Reinigungsarbeiten, vor dem Prüfen, ob die Anschlussleitung verschlungen oder verletzt ist und vor dem Verlassen des Gerätes, den Elektromotor ausschalten und das Netzkabel vom Gerät abziehen.



#### Verletzungsgefahr!

Rückgestoßene Äste und Häckselgut können Hände oder Finger durchstechen.



Gehörschutz und Schutzbrille tragen (⇒ 4.3).



Schutzhandschuhe tragen (⇒ 4.3).



Hartmaterial in den Einfülltrichter schräg von links oben nach rechts unten zum Messerwerk einführen.



Nicht bei Regen und nicht in nasser Umgebung arbeiten.



### Verletzungsgefahr!

Schneidwerkzeug läuft nach. Warten, bis das Schneidwerkzeug zum Stillstand gekommen ist.



### Verletzungsgefahr!

Nicht auf das Gerät steigen.



### Verletzungsgefahr!

Niemals mit Händen, anderen Körperteilen oder Kleidung in den Einfülltrichter oder den Auswurfschacht hineingreifen.



### Verletzungsgefahr!

Hartmaterial niemals anders einführen als beschrieben.



### Verletzungsgefahr!

Hartmaterial in den Einfülltrichter schräg von links oben nach rechts unten zum Messerwerk einführen. Hartmaterial niemals in den markierten Bereich einführen.



Hartmaterial in den Einfülltrichter schräg von links oben nach rechts unten zum Messerwerk einführen.

## 6. Lieferumfang



Pos.	Bezeichnung	Stk.
A	Grundgerät mit Trichterunterteil	1
B	Radfuß	1
C	Radachse	1
D	Radanschlag	2
E	Schraube M6 x 55	2
F	Sechskantmutter	2
H	Schnellbefestiger	2
I	Rad	2
J	Radkappe	2
K	Vierkantmutter	2
L	Scheibe Ø 17 mm	4
M	Schraube M6 x 50	2
N	Auswurfklappe	1
O	Auswurfverlängerung	1
P	Leiste	1
Q	Bolzen	2
R	Torxschraube P5 x 20	3
S	Trichteroberteil	1

Pos.	Bezeichnung	Stk.
T	Sicherheitschraube	4
U	Torxschraube P5 x 10	2
V	Kombischlüssel	1
•	Gebrauchsanleitung	1

## 7. Gerät betriebsbereit machen



### Verletzungsgefahr!

Beachten Sie die Sicherheitshinweise im Kapitel "Zu Ihrer Sicherheit". (⇒ 4.1)

### 7.1 Radachse und Räder montieren



- Radachse (C) mit Radanschlägen (D), Schrauben (E) und Sechskantmutter (F) am Radfuß (B) montieren und mit Kombischlüssel (V) verschrauben (4 - 6 Nm).
- Räder (I) auf montierte Radachse schieben.
- Schnellbefestiger nur so weit auf die Radachse schieben, dass sich die Räder noch leicht drehen. Schnellbefestiger sind nach der Demontage nicht wiederverwendbar.
- Schnellbefestiger (H) mit gewölbter Seite nach außen auf Radachse schieben.
- Radkappen (J) auf Räder drücken.

## 7.2 Fahrwerk und Auswurfschacht montieren



### 1 Auswurfverlängerung montieren

- Grundgerät (A) wie abgebildet auf ein ca. 15-20 cm hohes Holzstück legen.
- Auswurfverlängerung (O) mit den Haken (1) von hinten in die Öffnungen (2) am Grundgerät (A) einhängen und so nach unten drehen, dass der vordere Teil des Grundgerätes exakt in der Öffnung der Auswurfverlängerung steckt.

- Schrauben (U) in die Dome der Haken (1) eindrehen (1 - 2 Nm).

### 2 Fahrwerk montieren

- Vierkantmutter (K) und Scheiben (L) in die dafür vorgesehenen Ausnehmungen am Grundgerät (3) schieben.
- Fahrwerk mit beiden Radfüßen (4) bis auf Anschlag in die Führungen am Grundgerät (5) schieben.
- Radfuß mit der Biegung (6) in die Ausnehmung an der Auswurfverlängerung (7) drücken.
- Schrauben (M) mit Scheiben (L) durch die Öffnungen in den Radfüßen (8) stecken und mit Kombischlüssel (V) festziehen (4 - 6 Nm).

### 3 Leiste montieren

- ⓘ Die Biegung des Radfußes (6) muss exakt in den Ausnehmungen der Auswurfverlängerung (7) liegen.
- Leiste (P) auflegen und Schrauben (R) eindrehen (1 - 2 Nm).

- Gerät aufstellen.

### 4 Auswurfklappe montieren

- Auswurfklappe (N) einhängen und Bolzen (Q) eindrücken (evtl. einen Kunststoffhammer verwenden). Beim Einhängen darauf achten, dass die Rippen (9) links und rechts an der Innenseite der Auswurfklappe, jeweils genau in der Führungsnut der Auswurfverlängerung (10) liegen.

## 7.3 Auswurfklappe öffnen und schließen



### Auswurfklappe öffnen:

- Zum Häckseln Auswurfklappe (1) nach oben aufklappen und Verschlusslasche (2) in der Auswurfverlängerung einrasten lassen.

### Auswurfklappe schließen:

- Zum Transportieren oder zum platzsparenden Lagern Verschlusslasche (2) leicht anheben und Auswurfklappe (1) nach unten wegklappen.

## 7.4 Trichteroberteil montieren



- ⓘ Der Trichter kann nur von einem Fachhändler mit speziellem Werkzeug montiert werden. STIHL empfiehlt den STIHL Fachhändler.
- Trichteroberteil (S) mit dem Symbol (1) nach vorne in Richtung Verschlusschrauben (2), auf Trichterunterteil (3) setzen.



Um beim Eindrehen der Schrauben das Abrutschen des Spritzschutzes zu verhindern, empfehlen wir die beschriebene Montagereihenfolge einzuhalten.

- Schrauben (T) in der abgebildeten Reihenfolge (1 2 3 4) eindrehen.

## 8. Hinweise zum Arbeiten

### 8.1 Welches Material kann verarbeitet werden?

- Befüllung des Garten-Häckslers. (⇒ 8.8)

#### GHE 150, GHE 250 S, GHE 260 S:

Baum- und Heckenschnitt sowie starkes und verzweigtes Astmaterial.

#### GHE 250, GHE 260:

Organische Pflanzenreste wie Obst- und Gemüseabfälle, Blumenschnitt, Laub, aber auch Baum- und Heckenschnitt sowie starkes und verzweigtes Astmaterial.



#### Verletzungsfahr!

Baum- und Heckenschnitt sollte in frischem Zustand verarbeitet werden, da die Häckselleistung bei frischem Häckselgut größer ist als bei ausgetrocknetem Material. Die Verarbeitung von trockenem Hartmaterial erhöht die Rückschlaggefahr. Der Benutzer kann durch rückschlagende Äste schwer verletzt werden.

---

## 8.2 Welches Material kann nicht verarbeitet werden?

Steine, Glas, Metallteile (Drähte, Nägel ...) oder Kunststoffteile dürfen nicht in den Garten-Häcksler gelangen.

### Grundregel:

Materialien, die nicht auf den Kompost gehören, sollen auch nicht mit dem Garten-Häcksler verarbeitet werden.

---

## 8.3 Maximaler Astdurchmesser

Maximaler Astdurchmesser  
GHE 150, GHE 250, GHE 250 S: **35 mm**  
GHE 260, GHE 260 S: **40 mm**



Beim gleichzeitigen Einführen mehrerer dünner Äste darf die Summe der einzelnen Astdurchmesser den maximalen Astdurchmesser nicht überschreiten.

Die beste Häckselleistung wird mit frisch geschnittenem Baum- und Heckenschnittgut erreicht.

---

## 8.4 Arbeitsbereich des Bedieners



- Der Bediener muss sich während der gesamten Betriebsdauer (bei eingeschaltetem Elektromotor bzw. laufendem Verbrennungsmotor) aus Sicherheitsgründen, insbesondere um nicht von zurückgeschleudertem Material verletzt zu werden, immer im Arbeitsbereich (graue Fläche X) aufhalten.

Zum Einfüllen von Häckselmaterial leicht seitlich neben dem Einfülltrichter stehen.



### Verletzungsgefahr!

Das schräggestellte Messerwerk kann Hartmaterial zurückschlagen! Der Benutzer kann durch rückschlagendes Hartmaterial schwer verletzt werden. Um Verletzungen durch Rückschläge zu vermeiden, niemals direkt hinter dem Einfülltrichter stehen.

---

## 8.5 Richtige Belastung des Geräts

Der Elektromotor bzw. Verbrennungsmotor des Garten-Häckslers darf nur so stark beansprucht werden, dass die Drehzahl dabei nicht wesentlich absinkt. Garten-Häcksler immer gleichmäßig und kontinuierlich befüllen. Sinkt die Drehzahl beim Arbeiten mit dem Garten-Häcksler ab, weitere Befüllung stoppen, um den Elektromotor bzw. Verbrennungsmotor zu entlasten.



Den Elektromotor erst abstellen, wenn sich kein Häckselgut mehr im Gerät befindet. Ansonsten kann es bei der Wiederinbetriebnahme zu einer Blockade der Messerscheibe kommen.

---

## 8.6 Überlastschutz

Tritt beim Arbeiten eine Überlastung des Elektromotors auf, schaltet der eingebaute Überlastschutz den Elektromotor selbständig ab.

Nach einer Abkühlzeit von **ca. 10 Minuten** kann der Garten-Häcksler wieder in Betrieb genommen werden. Bei häufigem Auslösen des Überlastschutzes können folgende Ursachen vorliegen:

- Anschlussleitung nicht geeignet (⇒ 10.1)

- Netzüberlastung
- Gerät ist durch zu hohe Häckselgutmengen oder stumpfe Messer überlastet

---

## 8.7 Wenn die Schneideinheit des Garten-Häckslers blockiert

Wenn die Schneideinheit des Garten-Häckslers beim Häckseln blockiert, sofort Elektromotor abstellen und Netzkabel abziehen. Danach den Einfülltrichter abnehmen und die Ursache der Störung beseitigen.

---

## 8.8 Richtige Befüllung des Garten-Häckslers



### Verletzungsgefahr!

Das schräggestellte Messerwerk kann Äste zurückschlagen! Der Benutzer kann durch rückschlagende Äste schwer verletzt werden. Um Verletzungen durch Rückschläge zu vermeiden, Garten-Häcksler richtig befüllen.



### Verletzungsgefahr!

Vor dem Befüllen des Garten-Häckslers das Kapitel "Zu Ihrer Sicherheit" (⇒ 4.), insbesondere das Unterkapitel "Während der Arbeit" (⇒ 4.6), sorgfältig lesen und alle Sicherheitshinweise beachten. Das Befüllen des Garten-Häckslers darf nur von einer Person erfolgen.



### Verletzungsgefahr!

Niemals mit der Hand in eine Einfüllöffnung greifen!



- Beim Befüllen des Garten-Häckslers den Arbeitsbereich beachten. (⇒ 8.4)
- Garten-Häcksler starten. (⇒ 10.3)

#### Weichmaterial:

- Organische Pflanzenreste wie Obst- und Gemüseabfälle, Blumenschnitt, Laub, dünne Äste usw. in die Einfüllöffnung (1) werfen.



Feuchtes oder nasses Weichmaterial führt schneller zu Verstopfungen am Gerät. Deshalb den Garten-Häcksler langsam befüllen und besonders auf die Drehzahl des Elektromotors achten. Sie sollte beim Befüllen nicht absinken.

#### Hartmaterial:



Beim Befüllen mit Hartmaterial den angegebenen maximalen Astdurchmesser beachten. Äste mit starker Verzweigung auslichten und seitliche Triebe entfernen.

- Hartmaterial entsprechend dem Symbol (1) in den Einfülltrichter schräg von links oben nach rechts unten zum Messerwerk einführen. Hartmaterial darf nicht in den markierten Bereich (2) eingeführt werden. Baum- oder Heckenschnitt sowie Astmaterial langsam in die Einfüllöffnung (1) führen. Hartmaterial wird dabei vom Gerät selbstständig eingezogen.



#### Verletzungsgefahr!

Das schräggestellte Messerwerk kann Astmaterial zurückschlagen! Um Verletzungen durch Rückschläge zu vermeiden, muss der Garten-Häcksler richtig mit Hartmaterial befüllt werden:

Längere Äste leicht schräg ansetzen und entsprechend dem Symbol (2) gegen die rechte Trichterwand bis zum Messerwerk führen.



Richtige Belastung des Elektromotors beachten. (⇒ 8.5)

## 9. Sicherheitseinrichtungen

### 9.1 Elektromotor-Wiederanlauf Sperre

Das Gerät kann nur mit dem Schalter in Betrieb gesetzt werden und nicht durch Einstecken der Anschlussleitung in die Steckdose.

### 9.2 Sicherheitsverriegelung

Der Elektromotor bzw. das Häckselwerkzeug darf nur bei korrekt verschlossenem Einfülltrichter in Betrieb gesetzt werden. Beim Lösen der rechten Verschlusschraube (Blickrichtung von vorne auf das Gerät) während des Betriebes schaltet der Elektromotor selbstständig ab, und das Häckselwerkzeug kommt nach wenigen Sekunden zum Stillstand.

### 9.3 Elektromotor-Auslaufbremse

Die Elektromotor-Auslaufbremse verkürzt die Auslaufzeit vom Abstellen bis zum Messerstillstand auf wenige Sekunden.

### 9.4 Schutzabdeckungen

Der Garten-Häcksler ist mit Schutzabdeckungen im Einfüll- und im Auswurfbereich ausgestattet. Dazu zählen der gesamte Einfülltrichter mit Trichteroberteil und Spritzschutz, die Auswurfverlängerung sowie die Auswurfklappe.

Die Schutzabdeckungen garantieren beim Häckseln einen sicheren Abstand von den Häckselmessern.

## 10. Gerät in Betrieb nehmen



Vor der Inbetriebnahme des Garten-Häckslers das Kapitel "Zu Ihrer Sicherheit" (⇒ 4.1) sorgfältig lesen und alle Sicherheitshinweise beachten.

- Schalten Sie den Elektromotor nur wie in der Bedienungsanleitung beschrieben ein. (⇒ 10.3)

### 10.1 Garten-Häcksler elektrisch anschließen



#### Verletzungsgefahr!

Alle Sicherheitshinweise des Kapitels "Warnung – Gefahren durch elektrischen Strom" (⇒ 4.2) beachten.

Netzspannung und Betriebsspannung müssen übereinstimmen (siehe Leistungsschild).

Die Netzanschlussleitung muss, im Einklang mit den jeweiligen nationalen Elektroinstallationsvorschriften, ausreichend abgesichert sein. (⇒ 17.)

Als Anschlussleitungen dürfen nur Leitungen verwendet werden, die nicht leichter sind als Gummischlauchleitungen **H07 RN-F DIN/VDE 0282**.

Die Steckverbindungen müssen spritzwassergeschützt sein.

Ungeeignete Verlängerungskabel führen zu Leistungsverlusten und können Schäden am Elektromotor verursachen.

Der Mindestquerschnitt der Netzanschlussleitung muss **3 x 1,5 mm<sup>2</sup>** bei einer Länge von bis zu **25 m** bzw. **3 x 2,5 mm<sup>2</sup>** bei einer Länge von bis zu **50 m** aufweisen.

Die Kupplungen der Anschlusskabel müssen aus Gummi oder gummiüberzogen sein und der Norm **DIN/VDE 0620** entsprechen.

Dieses Gerät ist für den Betrieb an einem Stromversorgungsnetz mit einer Systemimpedanz  $Z_{\max}$  am Übergabepunkt (Hausanschluss) von maximal **0,443 Ohm (bei 50 Hz)** vorgesehen.

Der Anwender hat sicherzustellen, dass das Gerät nur an einem Stromversorgungsnetz betrieben wird, das diese Anforderungen erfüllt. Wenn nötig, kann die Systemimpedanz beim lokalen Energieversorgungsunternehmen erfragt werden.

 Nähere Auskünfte zum Netzanschluss gibt der Elektroinstallateur.

---

## 10.2 Netzleitung anstecken



Bei der Auswahl der Netzleitung alle Punkte des Kapitels "Gerät elektrisch anschließen" (⇒ 10.1) beachten.

### GHE 150, GHE 250, GHE 250 S:

- Klemme (1) anheben.
- Kupplung des Netzkabels anstecken.
- Klemme loslassen.

### GHE 260, GHE 260 S:

- Kupplung der Netzleitung am 5-poligen Netzstecker des Gerätes anstecken.

---

## 10.3 Garten-Häcksler einschalten



Im Gerät darf sich kein Häckselmaterial befinden, da dieses beim Einschalten herausgeschleudert werden kann.

Die Sperrvorrichtung der Messerscheibe muss immer auf Anschlag zurückgekippt sein. (⇒ 11.)

- Netzleitung anstecken. (⇒ 10.2)
- Die grüne Taste (1) am Schalter drücken (Abb. zeigt GHE 150, GHE 250, GHE 250 S).

Der Garten-Häcksler ist in Betrieb.



Der Elektromotor muss die max. Drehzahl (Leerlaufdrehzahl) erreicht haben, bevor mit der Zugabe von Häckselmaterial begonnen wird.

---

## 10.4 Garten-Häcksler ausschalten



### Verletzungsgefahr!

Beim Ausschalten nicht den Auswurfbereich betreten!

Seitlich am Gerät stehend ausschalten.

Achten Sie nach dem Abstellen des Elektromotors auf den Nachlauf der Arbeitswerkzeuge, der bis zum Stillstand mehrere Sekunden beträgt.

- Die rote Taste (1) am Schalter drücken (Abb. zeigt GHE 150, GHE 250, GHE 250 S).

Der Elektromotor des Garten-Häckslers wird abgeschaltet und automatisch abgebremst.



Den Elektromotor erst abstellen, wenn sich kein Häckselgut mehr im Gerät befindet. Ansonsten kann es bei der Wiederinbetriebnahme zu einer Blockade der Messerscheibe kommen.

---

## 10.5 Drehrichtung der Messerscheiben prüfen



Bei den Modellen GHE 260 und GHE 260 S ist vor Arbeitsbeginn (Befüllung) die Drehrichtung der Messerscheibe zu prüfen.



### Verletzungsgefahr!

Während des Prüfungsvorgangs eine Schutzbrille tragen.

- Garten-Häcksler einschalten. (⇒ 10.3)
- Garten-Häcksler ausschalten. (⇒ 10.4)

- Spritzschutz nach innen drücken und von oben durch die Einfüllöffnung auf die Messerscheibe schauen: Bei richtiger Drehrichtung muss sich die Messerscheibe nach links (gegen den Uhrzeigersinn) drehen.

## 10.6 Drehrichtung der Messerscheiben ändern



- i** Bei falscher Drehrichtung (rechts, im Uhrzeigersinn) der Messerscheibe muss bei den Modellen GHE 260 und GHE 260 S die Drehrichtung geändert werden.

Die Drehrichtung der Messerscheiben wird durch das Umpolen des Phasenwenders am Netzstecker verändert.

- Phasenwender (1) mit Schraubendreher (U) um 180° nach links oder rechts drehen, bis dieser einrastet.

## 10.7 Häckseln

- Garten-Häcksler auf ebenen und festen Untergrund schieben und sicher abstellen.
- Schutzhandschuhe anziehen, Schutzbrille und Gehörschutz aufsetzen. (⇒ 4.3)
- Auswurfklappe öffnen. (⇒ 7.3)
- Netzleitung des Garten-Häckslers anstecken.
- Garten-Häcksler starten. (⇒ 10.3)
- Warten, bis der Garten-Häcksler die maximale Drehzahl (Leerlaufdrehzahl) erreicht hat.

- Garten-Häcksler richtig mit Häckselgut befüllen. (⇒ 8.8)
- Garten-Häcksler ausschalten. (⇒ 10.4)

## 11. Wartung



### Verletzungsgefahr!

Vor allen Wartungs- oder Reinigungsarbeiten am Gerät das Kapitel "Zu Ihrer Sicherheit" (⇒ 4.), insbesondere das Unterkapitel "Wartung und Reparaturen" (⇒ 4.7), sorgfältig lesen und alle Sicherheitshinweise genau beachten.



### Verletzungsgefahr!

Um ein unbeabsichtigtes Einschalten des Elektromotors zu verhindern, vor allen Wartungs- und Reinigungsarbeiten und vor Arbeiten an der Schneideinheit unbedingt das Netzkabel abziehen.



### Verletzungsgefahr!

Nur mit Schutzhandschuhen arbeiten. (⇒ 4.3) Berühren Sie nie die Messer, ehe sie nicht stillstehen.



Sollten Ihnen notwendige Kenntnisse oder Hilfsmittel fehlen, wenden Sie sich immer an einen Fachhändler.

STIHL empfiehlt, Wartungsarbeiten und Reparaturen nur beim STIHL Fachhändler durchführen zu lassen.

STIHL empfiehlt, STIHL Original-Ersatzteile zu verwenden.

## 11.1 Gerät reinigen



### Wartungsintervall: Nach jedem Einsatz

Gerät nach jedem Einsatz gründlich reinigen. Eine pflegliche Behandlung schützt das Gerät vor Schäden und verlängert die Nutzungsdauer.

Elektromotore sind gegen Spritzwasser geschützt.

Zerkleinerungswerkzeuge inkl. Häckslerkammer mit handelsüblichen Mitteln gegen Korrosion schützen (z. B. Rapsöl).

Das Gerät darf nur in der abgebildeten Position gereinigt werden.

- Einfülltrichter demontieren. (⇒ 11.3)

Die Kühlluftführung (Ansaugschlitze) am Gehäuse des Elektromotors von Verschmutzungen befreien, um ausreichende Kühlung des Elektromotors zu gewährleisten.



**Niemals Strahlwasser** auf Teile des Elektromotors bzw. Verbrennungsmotors, Dichtungen, Lagerstellen, und elektrische Bauteile wie

Schalter richten. Teure Reparaturen wären hier die Folge.



**O.K.** Sollten Sie Verschmutzungen und angesetzte Rückstände nicht mit einer Bürste, mit einem feuchten Tuch oder mit einem Holzstab entfernen können, empfiehlt STIHL die Verwendung eines Spezialreinigers (z. B. STIHL Spezialreiniger).

Benutzen Sie keine aggressiven Reinigungsmittel.

Die Messerscheiben regelmäßig reinigen.

## 11.2 Einfülltrichter montieren



### Verletzungsgefahr!

Nur mit Schutzhandschuhen arbeiten! (⇒ 4.3)



Die Verschlusschrauben sind verliersicher mit dem Einfülltrichter verbunden.

- Einfülltrichter (1) in die Befestigungshaken am Grundgerät (2) einhängen und nach vorne schwenken.
- Beide Verschlusschrauben (3) **gleichzeitig** festziehen.



Nach der Montage durch Sichtkontrolle prüfen, ob der Einfülltrichter richtig in den Befestigungshaken eingehängt ist.

## 11.3 Einfülltrichter demontieren



### Verletzungsgefahr!

Vor dem Öffnen der Verschlusschrauben den Netzstecker ziehen. Nur mit Schutzhandschuhen arbeiten! (⇒ 4.3)

- Beide Verschlusschrauben (1) lockern, bis sie sich frei drehen. Sie verbleiben am Einfülltrichter
- Einfülltrichter (2) nach hinten schwenken und abnehmen.

## 11.4 Messerscheibe fixieren



### Verletzungsgefahr!

Nur mit Handschuhen arbeiten!



Berühren Sie nie die Messer, ehe sie nicht stillstehen.

- Einfülltrichter demontieren. (⇒ 11.3)
- Messerscheibe (1) so drehen, dass sich die Ausnehmung (2) vor der Sperrvorrichtung (3) befindet.
- Sperrvorrichtung (3) hochklappen.

## 11.5 Messersatz demontieren



### Verletzungsgefahr!

Nur mit Schutzhandschuhen arbeiten! (⇒ 4.3)



Berühren Sie nie die Messer, ehe sie nicht stillstehen.

- Messerscheibe (5) fixieren. (⇒ 11.4)
- Schraube (1) mit Kombischlüssel (V) lösen.
- Schraube (1), Sicherscheibe (2), Klemmring (3), Flügelmesser (4), Flügelmesser (6, nur bei GHE 250 und GHE 260) und Messerscheibe (5) abnehmen.
- Wendemesser demontieren. (⇒ 11.8)
- **GHE 250 und GHE 260:** Schrauben (7) lösen und mit Muttern (9) entnehmen. Reißmesser (8) nach unten abnehmen.

## 11.6 Messersatz montieren



### Verletzungsgefahr!

Nur mit Schutzhandschuhen arbeiten! (⇒ 4.3)



Vor dem Einsetzen des Messersatzes durch Sichtkontrolle prüfen, ob die Messerscheibe und alle Häckselmesser in Ordnung sind und keine Kerben, Risse oder ausgebrochenen Stellen haben.



Montagereihenfolge und angegebene Anziehmomente sind zwingend einzuhalten.

- Wendemesser auf der Messerscheibe montieren. (⇒ 11.8)
- **GHE 250 und GHE 260:** Reißmesser (8) auf der Unterseite der Messerscheibe (5) positionieren und mit Muttern (9) und Schrauben (7) festziehen (**10 Nm**).
- Messerscheibe (5) in das Gehäuse einsetzen und fixieren. (⇒ 11.4)
- Flügelmesser (6, nur bei GHE 250 und GHE 260), Flügelmesser (4), Klemmring (3) und Sicherscheibe (2) montieren und mit Schraube (1) festziehen (**50 Nm**).
- Sperrvorrichtung zurückklappen, damit sich die Messerscheibe wieder frei drehen kann. (⇒ 11.4)
- Einfülltrichter montieren. (⇒ 11.2)

## 11.7 Messer warten



### Verletzungsgefahr!

Nur mit festen Handschuhen arbeiten!



### Wartungsintervall: Vor jedem Einsatz

- Einfülltrichter demontieren. (⇒ 11.3)
- Messerscheibe fixieren. (⇒ 11.4)
- Messer auf Beschädigungen (Kerben oder Risse) und Verschleiß kontrollieren und bei Bedarf wenden bzw. tauschen.

### Verschleißgrenzen der Messer:



Vor dem Erreichen der angegebenen Verschleißgrenzen sind die jeweiligen Messer zu wenden bzw. zu tauschen. STIHL empfiehlt den STIHL Fachhändler.

#### 1 Wendemesser

- An den Messern den Abstand (A) von der Bohrung bis zur Messerkante an mehreren Stellen messen.  
Mindestabstand:  
**A = 6 mm**

#### 2 Flügelmesser

- Die Messerbreite (B) an der hochgebogenen Kante des Flügelmessers messen.  
Minimale Messerbreite:  
**B = 15 mm**

#### 3 Flügelmesser (GHE 250, GHE 260)

- Die Messerbreite (C) an der hochgebogenen Kante des Flügelmessers messen.  
Minimale Messerbreite:  
**C = 19 mm**

#### 4 Reißmesser (GHE 250, GHE 260)

- Die Messerbreite (D) an der hochgebogenen Kante des Reißmessers messen.  
Minimale Messerbreite:  
**D = 13 mm**

## 11.8 Messer wenden



Stumpfe Wendemesser können einmal gewendet werden. Immer beide Messer wenden!

- Messersatz demontieren. (⇒ 11.5)
- Schrauben (1) lösen und mit Muttern (2) entnehmen.
- Messer (3) nach oben entnehmen.
- Messerscheibe reinigen.
- Messer (3) wenden und mit der scharfen Kante frei liegend auf die Messerscheibe legen und die Bohrungen in eine Flucht bringen.
- Schrauben (1) durch die Bohrungen stecken und Muttern (2) eindrehen. Muttern (2) mit **10 Nm** festziehen.
- Messersatz montieren. (⇒ 11.6)



## Messer schärfen:



### Verletzungsgefahr!

Es wird empfohlen, dass das Schärfen aller Häckselmesser ausschließlich von einem Fachhändler durchgeführt wird. Stumpfe und falsch geschliffene Messer (falscher Schärfwinkel, Unwucht durch ungleich geschliffene Messer, usw.) erhöhen die Gefahr von Rückschlag. Der Benutzer kann durch rückschlagendes Häckselgut schwer verletzt werden. Außerdem kann sich die Funktion (Einzug des Häckselmaterials, Standfestigkeit der Schneiden, usw.) des Gartenhäckslers verschlechtern.

- Messer zum Schärfen demontieren.
- Messer beim Schärfen kühlen, z. B. mit Wasser. Eine Blaufärbung darf nicht auftreten, da sonst die Schneidhaltigkeit vermindert ist.
- Messer gleichmäßig schärfen, um Vibrationen durch Unwucht zu vermeiden.
- Messer vor dem Einbau auf Beschädigungen kontrollieren: Messer müssen erneuert werden, wenn Kerben und Risse sichtbar sind, oder wenn die Verschleißgrenzen erreicht sind.
- Messerschneiden mit einem Schärfwinkel von **30°** nachschärfen.
- Messer gegen die Schneide schärfen.
- Nach dem Schärfvorgang den entstandenen Schleifgrat an der Schneidkante gegebenenfalls mit einem feinen Schleifpapier entfernen.

- Bei der Messermontage die Drehmomente im Abschnitt "Messer wenden" beachten.

---

## 11.9 Elektromotor und Räder

Der Elektromotor ist wartungsfrei.

Die Lager der Räder sind wartungsfrei.

---

## 11.10 Aufbewahrung und Winterpause

Garten-Häcksler in einem trockenen, verschlossenen und staubarmen Raum aufbewahren. Stellen Sie sicher, dass das Gerät außerhalb der Reichweite von Kindern ist.

Den Garten-Häcksler nur in betriebs sicherem Zustand und mit montiertem Einfülltrichter einlagern.

Bei längerer Stilllegung des Garten-Häckslers (Winterpause) die nachfolgenden Punkte beachten:

- Alle äußeren Teile des Gerätes sorgfältig reinigen.
- Sämtliche beweglichen Teile gut einölen bzw. einfetten.

## 12. Transport



### Verletzungsgefahr!

Vor dem Transport Kapitel "Zu Ihrer Sicherheit", insbesondere das Kapitel "Transport des Geräts", sorgfältig lesen und beachten. (⇒ 4.4)

---

## 12.1 Garten-Häcksler ziehen oder schieben



- Garten-Häcksler am Trichteroberteil (1) festhalten und nach hinten kippen.
- Der Garten-Häcksler kann langsam (Schritttempo) gezogen oder geschoben werden.

---

## 12.2 Garten-Häcksler anheben oder tragen



Zum Anheben oder Tragen des Gerätes sind jedenfalls 2 Personen erforderlich.

Tragen Sie geeignete Schutzkleidung, die Unterarme und Oberkörper zur Gänze bedeckt.

- 1. Person: Garten-Häcksler an den Griffen am Trichteroberteil (1) fassen.
- 2. Person: Garten-Häcksler an der Leiste der Auswurfverlängerung (2) fassen.
- Garten-Häcksler gleichzeitig anheben.

---

## 12.3 Garten-Häcksler auf einer Ladefläche transportieren



- Gerät mit geeigneten Befestigungsmitteln gegen Verrutschen sichern. Seile bzw. Gurte am Radfuß (1) oder am Einfülltrichter (2) festmachen.

## 13. Verschleiß minimieren und Schäden vermeiden

### Wichtige Hinweise zur Wartung und Pflege der Produktgruppe

#### Garten-Häcksler Elektro (STIHL GHE)

Für Sach- und Personenschäden, die durch Nichtbeachtung der Hinweise in der Bedienungsanleitung, insbesondere hinsichtlich Sicherheit, Bedienung und Wartung, verursacht werden, oder die durch Verwendung nicht zugelassener Anbau- oder Ersatzteile auftreten, schließt die Firma STIHL jede Haftung aus.

Bitte beachten Sie unbedingt folgende wichtige Hinweise zur Vermeidung von Schäden oder übermäßigem Verschleiß an Ihrem STIHL Gerät:

#### 1. Verschleißteile

Manche Teile des STIHL Gerätes unterliegen auch bei bestimmungsgemäßem Gebrauch einem normalen Verschleiß und müssen je nach Art und Dauer der Nutzung rechtzeitig ersetzt werden.

Dazu gehören u.a.:

- Messer
- Messerscheibe

#### 2. Einhaltung der Vorgaben dieser Gebrauchsanleitung

Benutzung, Wartung und Lagerung des STIHL Gerätes müssen so sorgfältig erfolgen, wie in dieser Gebrauchsanleitung beschrieben. Alle Schäden, die durch Nichtbeachten der Sicherheits-, Bedienungs- und Wartungshinweise verursacht werden, hat der Benutzer selbst zu verantworten.

Dies gilt insbesondere für:

- nicht ausreichend dimensionierte Zuleitung (Querschnitt),
- falschen elektrischen Anschluss (Spannung),
- nicht von STIHL freigegebene Veränderungen am Produkt,
- die Verwendung von Werkzeugen oder Zubehören, die nicht für das Gerät zulässig, geeignet oder qualitativ minderwertig sind,
- nicht bestimmungsgemäße Verwendung des Produktes,
- den Einsatz des Produktes bei Sport- oder Wettbewerbsveranstaltungen,
- Folgeschäden durch die Weiterbenutzung des Produktes mit defekten Bauteilen.

### 3. Wartungsarbeiten

Alle im Abschnitt "Wartung" aufgeführten Arbeiten müssen regelmäßig durchgeführt werden.

Soweit diese Wartungsarbeiten nicht vom Benutzer selbst ausgeführt werden können, ist damit ein Fachhändler zu beauftragen.

STIHL empfiehlt Wartungsarbeiten und Reparaturen nur beim STIHL Fachhändler durchführen zu lassen.

STIHL Fachhändlern werden regelmäßig Schulungen angeboten und technische Informationen zur Verfügung gestellt.

Werden diese Arbeiten versäumt, können Schäden auftreten, die der Benutzer zu verantworten hat.

Dazu zählen unter anderem:

- Schäden am Elektromotor infolge unzureichender Reinigung der Kühlluftführung (Ansaugschlitze, Kühlrippen, Lüfterrad),
- Korrosions- und andere Folgeschäden durch unsachgemäße Lagerung,
- Schäden am Gerät durch die Verwendung von qualitativ minderwertigen Ersatzteilen,
- Schäden infolge nicht rechtzeitig oder unzureichend durchgeführter Wartung bzw. Schäden durch Wartungs- oder Reparaturarbeiten, die nicht in Werkstätten von Fachhändlern durchgeführt wurden.

## 14. Übliche Ersatzteile

Wendemesser:  
6008 702 0121

Flügelmesser:  
6008 702 0300

### GHE 150, GHE 250 S, GHE 260 S

Messerscheibe komplett:  
6008 700 5120

### GHE 250, GHE 260

Messerscheibe komplett:

6008 700 5117

Flügelmesser:  
6008 702 0310

Reißmesser:  
6008 702 0110

## 15. Umweltschutz



Häckselgut gehört nicht in den Müll, sondern soll kompostiert werden.

Verpackungen, Gerät und Zubehöre sind aus recyclingfähigen Materialien hergestellt und entsprechend zu entsorgen.

Die getrennte, umweltgerechte Entsorgung von Materialresten fördert die Wiederverwendbarkeit von Wertstoffen. Aus diesem Grund ist nach Ablauf der gewöhnlichen Gebrauchsdauer das Gerät der Wertstoffsammlung zuzuführen. Eine unsachgemäße Entsorgung kann die Gesundheit schädigen und die Umwelt belasten.

## 16. Konformitätserklärung

### 16.1 EU-Konformitätserklärung Garten-Häcksler STIHL GHE 150.0, GHE 250.0, GHE 250.0 S, GHE 260.0, GHE 260.0 S

STIHL Tirol GmbH  
Hans Peter Stihl-Straße 5  
6336 Langkampfen  
Österreich

erklärt in alleiniger Verantwortung, dass

- Bauart: Elektro-Garten-Häcksler
- Fabrikmarke: STIHL
- Typ: GHE 150.0, GHE 250.0, GHE 250.0 S, GHE 260.0, GHE 260.0 S
- Leistung GHE 150.0, GHE 250.0, GHE 250.0 S: 2500 W
- Leistung GHE 150.0, GHE 250.0, GHE 250.0 S, GB/CH: 2000 W
- Leistung GHE 260.0, GHE 260.0 S: 2900 W
- Serienidentifizierung: 6008

den einschlägigen Bestimmungen der Richtlinien 2000/14/EG, 2006/42/EG, 2014/30/EU und 2011/65/EU entspricht und in Übereinstimmung mit den jeweils zum Produktionsdatum gültigen Versionen der folgenden Normen entwickelt und gefertigt worden ist: EN 60335-1, EN 55014-1, EN 55014-2 sowie für

- GHE 150.0, GHE 250.0, GHE 250.0 S: EN ISO 12100, EN 50434
- GHE 260.0, GHE 260.0 S: EN ISO 12100 in Anlehnung an EN 50434.

Zur Ermittlung des gemessenen und des garantierten Schalleistungspegel wurde nach Richtlinie 2000/14/EG, Anhang V verfahren.

#### **GHE 150.0**

- Gemessener Schalleistungspegel: 96,9 dB(A)
- Garantierter Schalleistungspegel: 99 dB(A)

#### **GHE 250.0**

- Gemessener Schalleistungspegel: 100,8 dB(A)
- Garantierter Schalleistungspegel: 103 dB(A)

#### **GHE 250.0 S**

- Gemessener Schalleistungspegel: 96,5 dB(A)
- Garantierter Schalleistungspegel: 100 dB(A)

#### **GHE 260.0**

- Gemessener Schalleistungspegel: 98,4 dB(A)
- Garantierter Schalleistungspegel: 102 dB(A)

#### **GHE 260.0 S**

- Gemessener Schalleistungspegel: 97,7 dB(A)
- Garantierter Schalleistungspegel: 101 dB(A)

Die Technischen Unterlagen sind bei der STIHL Tirol GmbH aufbewahrt.

Das Baujahr und die Maschinenummer sind auf dem Garten-Häcksler angegeben.

Langkampfen, 27.01.2025

STIHL Tirol GmbH

i. V.



Matthias Fleischer, Bereichsleiter  
Forschung und Entwicklung

i. V.



Sven Zimmermann, Hauptabteilungsleiter  
Qualität

---

#### **16.2 Anschrift STIHL Hauptverwaltung**

ANDREAS STIHL AG & Co. KG  
Postfach 1771  
D-71301 Waiblingen

---

#### **16.3 Anschriften STIHL Vertriebsgesellschaften**

##### **DEUTSCHLAND**

STIHL Vertriebszentrale AG & Co. KG  
Robert-Bosch-Straße 13  
64807 Dieburg  
Telefon: +49 6071 3055358

##### **ÖSTERREICH**

STIHL Ges.m.b.H.  
Fachmarktstraße 7  
2334 Vösendorf  
Telefon: +43 1 86596370

##### **SCHWEIZ**

STIHL Vertriebs AG  
Isenrietstraße 4  
8617 Mönchaltorf  
Telefon: +41 44 9493030

##### **TSCHECHISCHE REPUBLIK**

Andreas STIHL, spol. s r.o.  
Chrlická 753  
664 42 Modřice

---

#### **16.4 Anschriften STIHL Importeure**

##### **BOSNIEN-HERZEGOWINA**

UNIKOMERC d. o. o.  
Bišće polje bb  
88000 Mostar  
Telefon: +387 36 352560  
Fax: +387 36 350536

##### **KROATIEN**

UNIKOMERC - UVOZ d.o.o.  
Sjedište:  
Amruševa 10, 10000 Zagreb  
Prodaja:  
Ulica Kneza Ljudevita Posavskog 56,



10410 Velika Gorica  
Telefon: +385 1 6370010  
Fax: +385 1 6221569

## TÜRKEI

SADAL TARIM MAKİNELERİ DİŞ  
TİCARET A.Ş.  
Hürriyet Mahallesi Manas Caddesi No.1  
35473 Menderes, İzmir  
Telefon: +90 232 210 32 32  
Fax: +90 232 210 32 33

## 17. Technische Daten

### GHE 150.0/GHE 250.0/GHE 250.0 S:

Leistung (P <sub>1</sub> )	2500 W
GB	2000 W
CH	2000 W
Nennspannung	230 V~
Frequenz	50 Hz
Netzabsicherung <sup>1</sup>	16 A 10 A (CH)
Schutzklasse	I
Schutzart	spritzwasserge- schützt (IP X4)
Betriebsart	P40 40 s Belastungs- zeit 60 s Leerlaufzeit

### GHE 150.0:

Messung gemäß 2000/14/EG / S.I.  
2001/1701:

Garantierter Schall- leistungspegel L <sub>WAd</sub>	99 dB(A)
Unsicherheit K <sub>WA</sub>	2,4 dB(A)
Messung gemäß EN 50434:	
Schalldruckpegel am Arbeitsplatz L <sub>pA</sub>	89 dB(A)

### GHE 150.0:

Unsicherheit K <sub>pA</sub>	2 dB(A)
Anziehmomente Schraube:	
Messerscheibe	50 Nm
Wendemesser	10 Nm
Gewicht (m)	28 kg 29 kg (GB)
L/B/H	95/48/114 cm

### GHE 250.0/GHE 250.0 S:

Messung gemäß 2000/14/EG / S.I.  
2001/1701:

Garantierter Schall- leistungspegel L <sub>WAd</sub>	103/100 dB(A)
GHE 250.0: Unsi- cherheit K <sub>WA</sub>	2,7 dB(A)
GHE 250.0 S: Unsi- cherheit K <sub>WA</sub>	2,4 dB(A)
GHE 250.0 S (GB): Unsicherheit K <sub>WA</sub>	3,3 dB(A)
Messung gemäß EN 50434:	
Schalldruckpegel am Arbeitsplatz L <sub>pA</sub>	92/90 dB(A)
Unsicherheit K <sub>pA</sub>	3 dB(A)
Anziehmomente Schraube:	
Messerscheibe	50 Nm
Wendemesser	10 Nm
Reißmesser <sup>2</sup>	10 Nm
Gewicht (m)	30/29 kg 30/30 kg (GB) 29 kg (CH)
L/B/H	107/48/143 cm

### GHE 260.0/GHE 260.0 S:

Leistung (P <sub>1</sub> )	2900 W
Nennspannung	400 (3~) V~
Frequenz	50 Hz
Netzabsicherung	10 A

### GHE 260.0/GHE 260.0 S:

Schutzklasse	I
Schutzart	spritzwasserge- schützt (IP X4)
Betriebsart	P40 40 s Belastungs- zeit 60 s Leerlaufzeit

Messung gemäß 2000/14/EG / S.I.  
2001/1701:

Garantierter Schall- leistungspegel L <sub>WAd</sub>	102/101 dB(A)
GHE 260.0: Unsi- cherheit K <sub>WA</sub>	3,2 dB(A)
GHE 260.0 S: Unsi- cherheit K <sub>WA</sub>	3,3 dB(A)
Messung gemäß EN 50434:	
Schalldruckpegel am Arbeitsplatz L <sub>pA</sub>	89/91 dB(A)
Unsicherheit K <sub>pA</sub>	3 dB(A)
Anziehmomente Schraube:	
Messerscheibe	50 Nm
Wendemesser	10 Nm
Reißmesser <sup>2</sup>	10 Nm
Gewicht (m)	30/30 kg
L/B/H	107/48/143 cm

#### 1) **Achtung!**

Bei einer Netzabsicherung unter  
16 A kann beim Anlaufen bzw. bei  
starker Belastung des Gerätes die  
Netzabsicherung häufig auslösen.

2) für Modelle GHE 250.0 und  
GHE 260.0

#### 17.1 REACH

REACH bezeichnet eine EG-Verordnung  
zur Registrierung, Bewertung und  
Zulassung von Chemikalien.

Informationen zur Erfüllung der REACH-Verordnung (EG) Nr. 1907/2006 sind unter [www.stihl.com/reach](http://www.stihl.com/reach) angegeben.

## 18. Fehlersuche

- ✂ eventuell einen Fachhändler aufsuchen, STIHL empfiehlt den STIHL Fachhändler.

### Störung:

Elektromotor läuft nicht an

### Mögliche Ursache:

- Schutz des Elektromotors aktiviert
- Keine Netzspannung
- Anschlusskabel/Stecker bzw. Steckerkupplung oder Schalter defekt
- Einfülltrichter nicht vorschriftsmäßig verschlossen – Sicherheitstrennschalter in Funktion (Motorstopp)
- Messerscheibe blockiert
- Sperrvorrichtung ist nicht zurückgesetzt

### Abhilfe:

- Gerät abkühlen lassen (⇒ 8.6)
- Netzleitung und Absicherung überprüfen ✂ (⇒ 10.1)
- Kabel, Stecker, Kupplung bzw. Schalter überprüfen bzw. auswechseln (Elektrofachmann) ✂ (⇒ 10.1)
- Einfülltrichter vorschriftsmäßig schließen und festschrauben (⇒ 11.2)
- Einfülltrichter demontieren und Häckselrückstände im Gehäuse entfernen (Achtung: Netzkabel abziehen) (⇒ 11.3)
- Sperrvorrichtung zurücksetzen (⇒ 11.4)

### Störung:

Verminderte Häckselleistung

### Mögliche Ursache:

- Stumpfe Messer

### Abhilfe:

- Messer wenden, nachschärfen oder austauschen ✂ (⇒ 11.7)

### Störung:

Häckselgut wird nicht eingezogen

### Mögliche Ursache:

- GHE 260: Falsche Drehrichtung der Messerscheibe

### Abhilfe:

- GHE 260: Drehrichtung der Messerscheibe ändern (⇒ 10.6)

## 19. Serviceplan

### 19.1 Übergabebestätigung

<b>Modell:</b> _____
<b>Serialnummer:</b> <input type="text"/> <input type="text"/> <input type="text"/> <input type="text"/> <input type="text"/> <input type="text"/> <input type="text"/> <input type="text"/>
<b>Datum:</b> <input type="text"/> <input type="text"/> <input type="text"/> <input type="text"/> <input type="text"/> <input type="text"/>

Nächster Service
<b>Datum:</b> <input type="text"/> <input type="text"/> <input type="text"/> <input type="text"/> <input type="text"/> <input type="text"/>

### 19.2 Servicebestätigung



Geben Sie diese Gebrauchsanleitung bei Wartungsarbeiten Ihrem STIHL Fachhändler.

Er bestätigt auf den vorgedruckten Feldern die Durchführung der Servicearbeiten.

 Service ausgeführt am

 Datum nächster Service

## Dear Customer,

Thank you for choosing STIHL. We develop and manufacture our quality products to meet our customers' requirements. The products are designed for reliability even under extreme conditions.

STIHL also stands for premium service quality. Our specialist dealers guarantee competent advice and instruction as well as comprehensive service support.

We thank you for your confidence in us and hope you will enjoy working with your STIHL product.



Dr. Nikolas Stihl

**IMPORTANT: READ BEFORE USE AND  
KEEP IN A SAFE PLACE.**

## 1. Table of contents

<b>Notes on the instruction manual</b>	<b>34</b>	Correct machine load	43
General	34	Overload protection	43
Instructions for reading the instruction manual	34	If the cutting unit of the garden shredder is blocked	43
Country-specific versions	34	Correct way to feed the garden shredder	43
<b>Machine overview</b>	<b>35</b>	<b>Safety devices</b>	<b>44</b>
<b>For your safety</b>	<b>35</b>	Motor restart inhibitor	44
General	35	Safety interlock	44
Warning – dangers caused by electrical current	36	Motor run-down brake	44
Clothing and equipment	36	Protective covers	44
Transporting the machine	37	<b>Operating the machine</b>	<b>44</b>
Before operation	37	Electrical connection of garden shredders	44
During operation	38	Connecting the power cable	45
Maintenance and repairs	39	Switching on the garden shredder	45
Storage for prolonged periods without operation	40	Switching off the garden shredder	45
Disposal	40	Checking rotational direction of blade discs	45
<b>Description of symbols</b>	<b>40</b>	Change rotational direction of blade disc	45
<b>Standard equipment</b>	<b>41</b>	Shredding	45
<b>Preparing the machine for operation</b>	<b>41</b>	<b>Maintenance</b>	<b>46</b>
Attaching wheel axle and wheels	41	Cleaning the machine	46
Installing the chassis and ejection chute	41	Installing the feed chute	46
Opening and closing the discharge flap	42	Removing the feed chute	46
Attaching the upper chute	42	Locking the blade disc	47
<b>Notes on working with the machine</b>	<b>42</b>	Removing the blade set	47
What material can be processed?	42	Installing the blade set	47
What material cannot be processed?	42	Blade maintenance	47
Maximum branch diameter	42	Reversing the blades	48
Working area for operator	43	Electric motor and wheels	48
		Storage and winter break	48
		<b>Transport</b>	<b>48</b>
		Pulling or pushing the garden shredder	48
		Lifting or carrying the garden shredder	48

Transporting the garden shredder on a load floor	49
<b>Minimising wear and preventing damage</b>	<b>49</b>
<b>Standard spare parts</b>	<b>49</b>
<b>Environmental protection</b>	<b>49</b>
<b>Declaration of conformity</b>	<b>50</b>
EU declaration of conformity – STIHL GHE 150.0, GHE 250.0, GHE 250.0 S, GHE 260.0, GHE 260.0 S garden shredder	50
UKCA-Declaration of Conformity STIHL GHE 150.0, GHE 250.0 Garden Shredder	50
<b>Technical specifications</b>	<b>51</b>
REACH	52
<b>Troubleshooting</b>	<b>52</b>
<b>Service schedule</b>	<b>53</b>
Handover confirmation	53
Service confirmation	53

## 2. Notes on the instruction manual

### 2.1 General

This instruction manual is a **translation of the original manufacturer's instructions** in the sense of EC Directive 2006/42/EC.

STIHL is continually striving to further develop its range of products; we therefore reserve the right to make alterations to the form, technical specifications and equipment level of our standard equipment.

For this reason, the information and illustrations in this manual are subject to alterations.

This instruction manual may describe models that are not available in all countries.

This instruction manual is protected by copyright. All rights reserved, especially the right of reproduction, translation and processing using electronic systems.

### 2.2 Instructions for reading the instruction manual

Illustrations and texts describe specific operating steps.

All symbols which are affixed to the machine are explained in this instruction manual.

#### Viewing direction:

Viewing direction when **left** and **right** are used in the instruction manual: the user is standing behind the machine (working position).

#### Section reference:

References to relevant sections and subsections for further descriptions are made using arrows. The following example shows a reference to a section: (⇒ 3.)

#### Designation of text passages:

The instructions described can be identified as in the following examples.

Operating steps which require intervention on the part of the user:

- Release screw (1) using a screwdriver, operate lever (2)...

General lists:

- Use of the product for sporting or competitive events

### Texts with added significance:

Text passages with added significance are identified using the symbols described below in order to especially emphasise them in the instruction manual:



#### Danger

Risk of accident and severe injury to persons. A certain type of behaviour is necessary or must be avoided.



#### Warning

Risk of injury to persons. A certain type of behaviour prevents possible or probable injuries.



#### Caution

Minor injuries or material damage can be prevented by a certain type of behaviour.



#### Note

Information for better use of the machine and in order to avoid possible operating errors.

### Texts relating to illustrations:

Illustrations relating to use of the machine can be found in the front of this instruction manual.

The camera symbol serves to link the figures on the illustration pages with the corresponding text passages in the instruction manual.



### 2.3 Country-specific versions

STIHL supplies machines with different plugs and switches, depending on the country of sale.

Machines with European plugs are shown in the illustrations. Machines with other types of plug are connected to the mains in a similar way.

### 3. Machine overview



- 1 Upper chute
- 2 Lower chute
- 3 Closure screws
- 4 Basic unit
- 5 Ejection chute
- 6 On/off switch with mains connection
- 7 Wheels
- 8 Wheel carrier
- 9 Rating plate with machine number

### 4. For your safety

#### 4.1 General



These safety regulations must be observed when working with the machine.



Read the entire instruction manual before using the machine for the first time. Keep the instruction manual in a safe place for future reference.

These safety precautions are essential for your safety, however the list is not exhaustive. Always use the machine in a reasonable and responsible manner and be aware that the user is responsible for accidents involving third parties or their property.

Make sure that you are familiar with the controls and use of the machine.

The machine must only be used by persons who have read the instruction manual and are familiar with operation of the machine. The user should seek expert and practical instruction prior to initial operation. The user should receive instruction on safe use of the machine from the vendor or another expert.

During this instruction, the user should be made aware that the utmost care and concentration are required for working with the machine.

Residual risks persist even if you operate this machine according to the instructions.



#### **Risk of death from suffocation!**

Packaging material is not a toy - danger of suffocation! Keep packaging material away from children.

Only give or lend the machine, including any accessories, to persons who are familiar with this model and how to operate it. The instruction manual forms part of the machine and must always be provided to persons borrowing it.

Make sure that the user is physically, sensorily and mentally capable of operating the machine and working with it. If the user is physically, sensorily or mentally impaired, the machine must only be used under supervision or following instruction by a responsible person.

Make sure that the user is of legal age or being trained under supervision in a profession in accordance with national regulations.

The machine must only be operated by persons who are well rested and in good physical and mental condition. If your

health is impaired, you should consult your doctor to determine whether working with the machine is possible. The machine should not be operated after the consumption of alcohol, drugs or medications which impair reactions.

The machine is intended for private use.

#### **Caution – risk of accident!**



STIHL garden shredders are suitable for shredding branch material and plant trimmings. Their use for other purposes is not permitted and may be dangerous or result in damage to the machine.

The garden shredder must not be used (incomplete list):

- for any other materials (e.g. glass, metal).
- for tasks other than those described in this instruction manual.
- for the preparation of foodstuffs (e.g. crushing ice, mashing pulp).

For safety reasons, any modification to the machine, except the proper installation of accessories approved by STIHL, is forbidden and results in voiding of the warranty cover. Information regarding approved accessories can be obtained from your STIHL specialist dealer.

In particular, any tampering with the machine which increases the power output or speed of the engine or motor is forbidden.

It is not permitted to transport objects, animals or persons, particularly children, on the machine.

Particular care is required during use in public green spaces, parks, sports fields, along roads and in agricultural and forestry businesses.

Only release the machine if it is on a level surface and cannot roll away by itself.

---

## 4.2 Warning – dangers caused by electrical current

### **Warning: Risk of electric shock!**

Particularly important for electrical safety are the power cable, mains plug, On / Off switch and electric cable. Damaged cables, connectors and plugs, or electric cables that do not conform to regulations must not be used, to prevent any risk of electric shocks.



Therefore, check the electric cable regularly for signs of damage or ageing (brittleness).

Only operate machine with fully uncoiled power cable.

Extension reels must always be fully unwound before use.

Never use a damaged extension cable. Replace defective cables with new ones and never repair extension cables.

If the power cable or extension cable is damaged during operation, immediately disconnect the power cable or extension cable from the power supply. Never touch the damaged power cable or extension cable.

Never use the machine if the cables are damaged or worn. Check the power cable in particular for damage and ageing.

Maintenance and repair work on power cables must only be performed by specially qualified technicians.

 **Risk of electric shock!**  
Do not connect a damaged cable to the mains and only touch a damaged cable once it has been disconnected from the mains.

Only touch the cutting units (blades) when the machine is disconnected from the mains.

Always ensure that the power cables used are adequately protected by a fuse.



Do not work in the rain or in a wet environment.

Only use extension cables that are insulated against moisture for outdoor use which are suitable for use with the machine (⇒ 10.1).

Detach electric cables at the plug and socket and not by pulling on the electric cable.

Do not leave the machine unprotected in the rain.

It must be noted that current fluctuations can damage the machine when it is connected to a power generator.

Only connect the machine to a power supply that is protected by means of a residual current-operated protective device with a release current of a maximum of 30 mA. Your electrician can provide further information.

---

## 4.3 Clothing and equipment



Always wear sturdy footwear with high-grip soles when working. Never work barefoot or, for example, in sandals.



Always wear close-fitting protective gloves made of a puncture- and cut-resistant material with a closed cuff to protect against mechanical risks such as punctures and cuts during work, maintenance work, when transporting the chipper and when rectifying faults. This reduces the risk of hand injuries when inserting long or multi-piece branches and during maintenance. Suitable protective gloves are tested in accordance with standard EN 388 or national regulations and are commercially available with the appropriate labelling.



Always wear close-fitting safety glasses when working.



Suitable safety glasses are tested for mechanical strength in accordance with EN 166 or national regulations and available commercially with the corresponding marking.



Always wear hearing protection when working.



Suitable hearing protection is tested in accordance with EN 352 or national regulations and available commercially with the corresponding marking.

Wear both at all times.



Wear suitable, close-fitting clothing when working with the machine, e.g. overalls, but not work coats. Do not wear scarves, ties, jewellery, clothing with dangling straps or cords or other protruding articles of clothing when working with the machine.

Long hair must be tied up and secured (headscarf, cap, etc.) at all times when operating or performing work on the machine.

---

#### 4.4 Transporting the machine

Always wear protective gloves (⇒ 4.3) in order to prevent injuries due to sharp-edged and hot components.

Do not transport the machine with the motor running. Switch off the motor, allow the blades to come to a standstill and disconnect the mains plug prior to transport.

Only transport the machine once the motor has cooled down.

Only transport the machine with the feed chute properly fitted.



#### **Risk of injury!**

The user may injure themselves on exposed blades.

Pay particular attention to the weight of the machine, especially when tilting.

Use suitable loading aids (loading ramps, lifters).

Secure the machine on the load floor using adequately dimensioned fastening material (straps, ropes etc.) at the fastening points described in this instruction manual. (⇒ 12.)

Push or pull the machine at walking pace only. Do not tow!

When transporting the machine, always observe regional legislation, especially regarding load security and the transport of objects on load floors.

---

#### 4.5 Before operation

Make sure that only persons who are familiar with the instruction manual are permitted to use the machine.

Observe the local regulations regarding permitted operating times for gardening power tools with combustion engines or electric motors.

All faulty, worn or damaged parts must be replaced before using the machine. Replace any illegible or damaged danger signs and warnings on the machine. Your STIHL specialist has a supply of replacement stickers and all the other spare parts.



#### **Risk of injury!**

Worn or damaged parts (e.g. blunt blades) can affect the safety of the machine and result in injury to the user.

Before initial operation, check and ensure the following:

- The machine is in good operational condition. This means that the covers and guards must be in place and in good condition.
- A properly installed socket is used for the electrical connection.
- The insulation of the electric cable, extension cable, plug and connector is in good condition.
- The complete machine (motor housing, guards, fastening elements, blades, blade shaft, blade discs, etc.) is neither worn nor damaged.
- There is no shredding material in the machine and the feed chute is empty.

- All screws, bolts, nuts and other fastening elements are in place and properly tightened. Tighten any loose screws, bolts and nuts prior to initial operation (observe tightening torque).

Only use the machine out-of-doors and not close to walls or any other solid objects in order to prevent the risk of injuries and property damage (no escape for the user, broken windows, scratched cars etc.).

The machine must be placed in a stable position on firm and level ground.

Do not use the machine on a paved or gravel-covered surfaces, as ejected or thrown-up material could cause injuries.

Before using the machine, always check that it is properly closed. (⇒ 11.2)

Make sure that you are familiar with the On / Off switch so that you can react quickly and correctly in any emergency situation.

The splash guard in the feed chute must cover the feed opening and must be undamaged – replace the splash guard if damaged.



#### **Risk of injury!**

Only operate the machine when properly assembled. If parts are missing from the machine (e.g. wheels), the prescribed safety distances are no longer maintained and the machine may also have reduced stability.

**The machine must be visually inspected to ensure that it is in proper condition before it is put into operation!**

"Good operating condition" means that the machine is fully assembled, in particular:

- Upper chute is installed on lower chute

- Feed chute is installed on basic unit and both closure screws are fastened hand-tight
- Wheel carrier assembly is installed
- Both wheels are mounted
- All safety devices (ejection chute, splash guard, etc.) must be present and functional
- Cutting unit (blade disc) is installed
- All blades are properly installed.

The switch and safety devices installed in the machine must not be removed or bypassed.

Visually inspect the blade disc for damage and deformation; replace if necessary.

#### 4.6 During operation



Never work when animals or people, particularly children, are in the danger area.

Do not operate the machine in the rain or during thunder storms, particularly when there is a risk of lightning strike.

The risk of accidents is higher if the ground is damp due to increased danger of slipping.

Particular caution should be exercised during working in order to prevent slipping. If possible, avoid using the machine when the ground is damp.

Only work during the day or with good artificial light.

Keep the working area neat and tidy at all times. Remove tripping hazards such as stones, branches, cables etc.

The operator should not stand any higher than the level of the base of the machine.

#### Starting:

Place the machine in a stable and upright position prior to starting. The machine must never be operated in a horizontal position.

Exercise care when switching on the machine and observe the instructions in the section "Operating the machine". (⇒ 10.)

Do not stand in front of the discharge opening when starting the engine or switching on the motor. There must be no shredding material in the garden shredder when it is started or switched on. Shredding material may be ejected and lead to injuries.

The machine must not be tilted during start-up.

Avoid switching the machine on repeatedly within a short period of time; particularly avoid "playing" with the On / Off switch. Risk of motor overheating.

Owing to the voltage fluctuations caused by this machine during the start-up, other devices connected to the same circuit may be subject to interference in the case of unfavourable power supply conditions. In this case, appropriate steps should be taken (e.g. connection to a different circuit than the one used by the affected device, or operation of the machine using a circuit with a lower impedance).

#### Working:



#### Risk of injury!

Never place your hands or feet above, underneath or on rotating parts.

When the machine is running, never put your face or any other part of your body above the feed chute or in front of the ejection opening. Always keep your head and body away from the feed opening.



Never put your hands or any other part of your body or clothing into the feed chute or ejection chute. There is a considerable risk of injury to eyes, face, fingers, hands etc.

Always maintain your balance and firm footing. Do not stretch forward.

The splash guard must not be tampered with (removed, folded up, jammed into position, damaged etc.) during operation.

The operator must stand in the working area described when feeding the shredder. Stay inside the working area and outside of the ejection zone at all times during operation of the machine. (⇒ 8.4)



#### Risk of injury!

Shredding material may be ejected back up during operation. This may result in serious injury to the user's face, eyes and hands. Therefore wear safety glasses and protective gloves (⇒ 4.3) and keep your head away from the feed opening.

Never tilt the machine when the engine or motor is running.

If the machine falls over during operation, immediately switch off the motor and disconnect the mains plug.

Make sure that there is no shredding material blocking the ejection chute, as this could result in poor shredding performance or kickbacks.



When feeding the garden shredder, pay particular attention to ensuring that no foreign objects such as bits of metal, stones, plastic, glass, etc. get into the shredding chamber as this could result in damage or kickbacks from the feed chute.

### Risk of injury!

Shredding material kickback and foreign objects may result in severe injury to the user. Keep foreign objects away from the machine and remove blockages immediately.

### Risk of injury!

Kickbacks can occur when feeding the garden shredder with branch material. Shredding material kickback may result in serious injury to the user. Wear protective gloves and safety glasses (⇒ 4.3).



Beware of the cutting tool running on for several seconds before coming to a standstill.

**STOP**

Switch off the motor, disconnect the mains plug and allow all rotating tools to reach a complete standstill

- before leaving the machine unattended
- before repositioning, lifting, carrying, tilting, pushing or pulling the machine
- before unscrewing the closure screws and opening the machine
- before transporting the machine
- before removing blockages at the cutting unit, in the feed chute or in the discharge chute
- before carrying out any work on the blade disc

- before checking or cleaning the machine or before carrying out any other work on it.

If foreign objects get into the cutting tool or if the machine makes unusual noises or vibrates in an unusual way, switch off the motor immediately and allow the machine to come to rest. Detach the mains plug, remove the feed chute and perform the following steps:

- Check the machine, in particular the cutting unit (blades, blade disc, blade mounting, blade fastening screw, clamping ring) for damage or wear and have any necessary repairs and maintenance operations carried out by a technician before starting again and working with the machine.
- Check that all parts of the cutting unit are seated securely, retighten the screws if necessary (observe tightening torques).
- Have damaged or worn parts replaced or repaired by a specialist; the parts must be of similar quality.

## 4.7 Maintenance and repairs



Before carrying out any maintenance operations (cleaning, repair, etc.) and before checking whether the

electric cable is entwined or damaged, park the machine on firm, level ground, switch off the motor and disconnect the mains plug.

Leave the machine to cool down for approx. 5 minutes before performing any maintenance operations.

Before performing maintenance of the cutting tool, ensure that the cutting tool can still be turned despite the locking device, even when the power supply is switched off.

The power cable must only be repaired or replaced by authorised electricians.

### Cleaning:

The complete machine must be cleaned thoroughly following use. (⇒ 11.1)

Never use high-pressure cleaners and do not clean the machine under running water (e.g. using a garden hose).

Do not use aggressive cleaning agents.

These can damage plastics and metals, impairing the safe operation of your STIHL machine.

### Maintenance operations:

Only maintenance operations described in this instruction manual may be carried out. Have all other work performed by a specialist dealer.

If you do not have the necessary expertise or auxiliary equipment, please **always** contact a specialist dealer.

STIHL recommends that you have maintenance operations and repairs performed exclusively by a STIHL specialist dealer.

STIHL specialist dealers regularly attend training courses and are provided with technical information.

Only use tools, accessories or attachments approved for this machine by STIHL or technically identical parts.

Otherwise, there may be a risk of accidents resulting in personal injury or damage to the machine. If you have any questions, please consult a specialist dealer.

The characteristics of original STIHL tools, accessories and spare parts are optimally adapted to the machine and the user's requirements. Genuine STIHL spare parts can be recognised by the STIHL spare parts number, by the STIHL lettering and, if present, by the STIHL spare parts symbol. On smaller parts, only the symbol may be present.

Always keep warning and information stickers clean and readable. Damaged or missing stickers must be replaced by new, original plates from your STIHL specialist dealer. If a component is replaced with a new component, ensure that the new component is provided with the same stickers.

Only perform work on the cutting unit when wearing protective gloves (⇒ 4.3) and exercising extreme care.

Ensure that all nuts, pins and screws, especially all the cutting unit screws, are securely tightened, so that the machine is in a safe operating condition.

Check the entire machine for wear or damage on a regular basis, particularly before extended periods when the machine is not in use (e.g. over winter). For safety reasons, worn or damaged parts must be replaced immediately to ensure that the machine is always in a safe operating condition.

Components or guards that are removed for maintenance operations must be properly reinstalled immediately.

#### 4.8 Storage for prolonged periods without operation

Allow the machine to cool for approx. 5 minutes before storing it in an enclosed space.

Ensure that the machine is protected from unauthorised use (e.g. by children).

Thoroughly clean the machine before storage (e.g. winter break).

Store the machine in good operational condition.

Store the machine on a level surface so that it cannot unintentionally roll away.



#### Risk of injury from exposed blades!

Only store garden shredders with the feed chute fitted.

#### 4.9 Disposal

Waste products can be harmful to people, animals and the environment. They must consequently be disposed of properly.

Consult your recycling centre or your specialist dealer for information on the proper disposal of waste products. STIHL recommends STIHL specialist dealers.

Ensure that old machines are properly disposed of. Render the machine unusable prior to disposal. In order to prevent accidents, always remove the power cable and electric cable to the motor.

### 5. Description of symbols



#### Caution!

Read the instruction manual before initial use.



#### Risk of injury!

Keep other people out of the danger area.



#### Risk of injury!

Rotating tools!  
Keep hands and feet away from apertures when the machine is running.



#### Risk of injury!

Switch off the motor and disconnect the power cable from the machine before working on the cutting tool, before performing maintenance and cleaning work, before checking whether the electric cable is entwined or damaged and before leaving the machine unattended.



#### Risk of injury!

Rebounding branches and shredding material can pierce hands or fingers.



Wear hearing protection and safety glasses (⇒ 4.3).



Wear protective gloves (⇒ 4.3).



Feed the hard material into the feed chute diagonally from the top left to the bottom right towards the blade unit.



Do not work in the rain or in a wet environment.



### Risk of injury!

Cutting tool runs on. Wait until the cutting tool has come to a standstill.



### Risk of injury:

Do not climb onto the machine.



### Risk of injury:

Never put your hands or any other part of your body or clothing into the feed chute or ejection chute.



### Risk of injury!

Never insert hard material other than as described.



### Risk of injury!

Feed the hard material into the feed chute diagonally from the top left to the bottom right towards the blade unit. Never insert hard material into the marked area.



Feed the hard material into the feed chute diagonally from the top left to the bottom right towards the blade unit.

## 6. Standard equipment



Item	Designation	Qty.
A	Basic unit with lower chute	1
B	Wheel carrier	1
C	Wheel axle	1
D	Wheel lock	2
E	Screw, M6 x 55	2
F	Hexagon nut	2
H	Quick fastener	2
I	Wheel	2
J	Wheel cap	2
K	Square nut	2
L	Washer Ø 17 mm	4
M	Bolt, M6 x 50	2
N	Discharge flap	1
O	Ejection chute extension	1
P	Strip	1
Q	Pin	2
R	Torx screw P5 x 20	3
S	Upper chute	1
T	Safety screw	4
U	Torx screw P5 x 10	2
V	Combination spanner	1
•	Instruction manual	1

## 7. Preparing the machine for operation



### Risk of injury:

Observe the safety instructions in the "For your safety" section. (⇒ 4.1)

### 7.1 Attaching wheel axle and wheels



- Attach the wheel axle (C) with wheel locks (D), bolts (E) and hexagon nuts (F) to the wheel carrier (B) and tighten using combination spanner (V) (4 - 6 Nm).

- Push wheels (I) onto mounted wheel axle.



Quick fasteners must be pushed onto the wheel axle only to the extent that the wheels can still turn freely.

Quick fasteners are not reuseable following removal.

- Push the quick fastener (H) onto the wheel axle with the convex side facing outwards.
- Press wheel caps (J) onto wheels.

### 7.2 Installing the chassis and ejection chute



#### 1 Install the ejection chute extension

- Place the basic unit (A) onto a block of wood with a height of approx. 15-20 cm.
- Engage the hooks (1) of the ejection chute extension (O) into the openings (2) on the rear of the basic unit (A) and turn the extension downwards so that the front part of the basic unit is precisely inserted in the opening of the ejection chute extension.
- Fasten the screws (U) in the lugs of the hooks (1) (1 - 2 Nm).

## 2 Attach the chassis

- Press square nuts (K) and washers (L) in the recesses provided on the basic unit (3).
- Push the chassis with both wheel carriers (4) up to the stop in the guides on the basic unit (5).
- Push bent section of wheel carrier (6) into the recess on the ejection chute extension (7).
- Insert the screws (M) with washers (L) the openings in the wheel carriers (8) and fasten using combination spanner (V) (4 - 6 Nm).

## 3 Install strip



The bent section of the wheel carrier (6) must be precisely inserted in the recesses on the ejection chute extension (7).

- Position the strip (P) and fasten screws (R) (1 - 2 Nm).
- Lift machine into upright position.

## 4 Install the discharge flap

- Attach the discharge flap (N) and press in pin (Q) (use a plastic hammer if necessary).  
Ensure that the ribs (9) inside the discharge flap on the left and right are all correctly located in the guide groove of the ejection chute extension (10).

## 7.3 Opening and closing the discharge flap



### Opening the discharge flap:

- For shredding, fold the discharge flap (1) upwards and allow the tab (2) to engage in the ejection chute extension.

## Closing the discharge flap:

- For transport or space-saving storage, lift the tab (2) slightly and fold away the discharge flap (1) downwards.

## 7.4 Attaching the upper chute



The chute can only be installed by a specialist dealer using special tools. STIHL recommends STIHL specialist dealers.

- Place upper chute (S) with symbol (1) facing forwards in the direction of closure screws (2) on lower chute (3).



We recommend following the described installation sequence to prevent the splash guard slipping off when screwing in the screws.

- Screw in screws (T) in the sequence shown (1 2 3 4).

## 8. Notes on working with the machine

### 8.1 What material can be processed?

- Feeding the garden shredder. (⇒ 8.8)

#### GHE 150, GHE 250 S, GHE 260 S:

Tree and hedge cuttings as well as thick branch material with side shoots.

#### GHE 250, GHE 260:

Organic plant trimmings such as fruit and vegetable cuttings, flower cuttings, leaves, tree and hedge cuttings, as well as thick branches with side shoots and twigs.



### Risk of injury!

Tree and hedge cuttings should be processed when fresh, as the shredding performance is better with fresh than with dried-out or wet shredding material.  
Processing dry hard material increases the risk of kickback. Branch kickback may result in severe injury to the user.

### 8.2 What material cannot be processed?

Stones, glass, bits of metal (wire, nails, etc.) or plastic must not be fed into the garden shredder.

#### As a general rule:

Any materials that do not belong on the compost heap should not be processed using the garden shredder.

### 8.3 Maximum branch diameter

Maximum branch diameter  
GHE 150, GHE 250, GHE 250 S: **35 mm**  
GHE 260, GHE 260 S: **40 mm**



When inserting several thin branches at the same time, the sum of the individual branch diameters must not exceed the maximum branch diameter.

The best shredding performance is achieved with freshly cut tree and hedge clippings.

---

## 8.4 Working area for operator



- For safety reasons, the operator must stay within the working area (grey area X) for the entire operating period (while the motor is switched on or the engine is running), particularly in order to prevent injuries due to shredding material that is ejected backwards.

To feed shredding material, stand slightly to the side of the feed chute.



### Risk of injury!

The inclined blade unit can cause hard material to kick back. Hard material kickback may result in serious injury to the user. To avoid injury from kickback, never stand directly behind the feed chute.

---

## 8.5 Correct machine load

The load on the motor or engine of the garden shredder must never cause the speed to drop significantly. Always feed the garden shredder continuously and steadily. If the speed drops when working with the garden shredder, stop feeding the machine in order to relieve the load on the motor or engine.



Only switch off the motor when there is no longer any shredding material in the machine. Otherwise, the blade disc may become blocked when operation is resumed.

---

## 8.6 Overload protection

If an overload of the motor occurs during operation, the built-in overload protection device automatically switches off the motor.

The garden shredder can be started up again after a cooling period of **approx. 10 minutes**. Frequent triggering of the overload protection may be attributable to the following causes:

- Unsuitable electric cable (⇒ 10.1)
- Power overload
- Machine overloaded due to excessive quantities of shredding material or blunt blades

---

## 8.7 If the cutting unit of the garden shredder is blocked

If the cutting unit of the garden shredder becomes blocked during shredding, immediately switch off the motor and disconnect the power cable. Then remove the feed chute and eliminate the cause of the fault.

---

## 8.8 Correct way to feed the garden shredder



### Risk of injury!

The inclined blade unit can cause branches to kick back. Branch kickback may result in severe injury to the user. In order to prevent injuries caused by kickback, feed the material into the garden shredder in the correct manner.



### Risk of injury!

Before filling the garden shredder, carefully read the chapter "For your safety" (⇒ 4.), in particular the subchapter "During work" (⇒ 4.6), and observe all safety instructions. It is only permitted for one person to feed the garden shredder.



### Risk of injury!

Never reach into the feed opening!

- Before feeding the garden shredder, note the working area. (⇒ 8.4)
- Start the garden shredder. (⇒ 10.3)

### Soft material:

- Throw organic plant trimmings such as fruit and vegetable waste, flower cuttings, leaves, thin branches, etc. into the feed opening (1).



Damp or wet soft material will cause blockages in the machine more quickly. For this reason, feed the garden shredder more slowly and pay particular attention to the motor speed. It should not drop during feeding.

### Hard material:



When feeding with hard material, note the maximum branch diameter specified. Thin out any branches with numerous twigs and remove side shoots.

- Feed the hard material into the feed chute diagonally from the top left to the bottom right towards the blade unit as indicated by the symbol (1). Hard material must not be introduced into the marked area (2).  
Feed tree and hedge cuttings as well as branch material slowly into the feed opening (1). The hard material is automatically drawn in by the machine.



#### Risk of injury!

The inclined blade unit can cause branch material to kick back! To avoid injuries from kickbacks, the garden shredder must be filled correctly with hard material:

Insert longer branches at a slight angle and guide them along the right-hand chute wall to the blade unit in accordance with the symbol (2).



Observe the correct motor load. (⇒ 8.5)

## 9. Safety devices

### 9.1 Motor restart inhibitor

The machine can only be started via the switch and not by plugging the electric cable into the mains socket.

### 9.2 Safety interlock

The motor/shredding tool may only be operated when the feed chute has been properly closed. If the right closure screw (machine viewed from the front) becomes loose during operation, the motor is

switched off automatically and after a few seconds the shredding tool comes to a standstill.

### 9.3 Motor run-down brake

The motor run-down brake shortens the run-down time from when the machine is switched off until the blades stop to a few seconds.

### 9.4 Protective covers

The garden shredder is equipped with protective covers in the feeding and ejection areas. These include the complete feed chute with the upper chute and splash guard, the ejection chute extension and the discharge flap.

The protective covers ensure that a safe distance is maintained from the shredding blades.

## 10. Operating the machine



Carefully read the section entitled "For your safety" (⇒ 4.1) and follow all the safety instructions before operating the garden shredder.

- Switch on the motor only as described in the operating instructions. (⇒ 10.3)

### 10.1 Electrical connection of garden shredders



#### Risk of injury!

Observe the instructions in section "Warning – dangers caused by electrical current" (⇒ 4.2).

Power supply and operating voltage must correspond (see rating plate).

The power cable must be adequately protected by fuse in line with the respective national electrical installation regulations. (⇒ 17.)

Only electric cables which are no lighter than rubber sheathed cables **H07 RN-F DIN/VDE 0282** may be used.

The plug connections must be splash proof.

Unsuitable extension cables lead to a loss of power and may result in damage to the motor.

The minimum cross-section of the power cable must be **3 x 1.5 mm<sup>2</sup>** for a length of up to **25 m** or **3 x 2.5 mm<sup>2</sup>** for a length of up to **50 m**.

The connectors of the electric cable must be made of rubber or have a rubber coating and conform to the **DIN/VDE 0620** standard.

This machine is intended for operation with a power supply having a system impedance of  $Z_{\text{max}}$  at the transfer point (house connection) of maximum **0.443 Ohm (at 50 Hz)**.

The user must ensure that the machine is only operated with a power supply which meets this requirement. If necessary, this information can be obtained from the local electric power company.



Your electrician can provide further information on mains connection.

## 10.2 Connecting the power cable



-  When choosing a power cable, take account of all the information in the "Electrical connection" section (⇒ 10.1).

### GHE 150, GHE 250, GHE 250 S:

- Lift clip (1).
- Connect power cable connector.
- Release clip.

### GHE 260, GHE 260 S:

- Connect the power cable connector to the 5-pin mains plug on the machine.

## 10.3 Switching on the garden shredder



-  There must be no shredding material in the machine when it is switched on as it may be ejected.

The blade disc locking device must always be tilted back to the stop. (⇒ 11.)

- Connect the power cable. (⇒ 10.2)
- Press the green button (1) on the switch (illus. shows GHE 150, GHE 250, GHE 250 S).

The garden shredder starts up.

-  Only begin to feed the shredding material once the motor has reached the maximum speed (idling speed).

## 10.4 Switching off the garden shredder



-  **Risk of injury!**  
Do not step into the ejection area when switching off!

Stand to the side of the machine to do so.

Beware of the work tools running on for several seconds before coming to a standstill after switching off the motor.

- Press the red button (1) on the switch (illus. shows GHE 150, GHE 250, GHE 250 S).

The garden shredder motor is switched off and braked automatically.

-  Only switch off the motor when there is no longer any shredding material in the machine. Otherwise, the blade disc may become blocked when operation is resumed.

## 10.5 Checking rotational direction of blade discs

-  On models GHE 260 and GHE 260 S, the rotational direction of the blade disc must be checked before commencing work (feeding).

-  **Risk of injury!**  
Always wear safety glasses when performing the check.

- Switch on the garden shredder. (⇒ 10.3)
- Switch off the garden shredder. (⇒ 10.4)

- Press the splash guard inwards and look at the blade disc from above through the feed opening:  
The correct rotational direction of the blade disc is anti-clockwise.

## 10.6 Change rotational direction of blade disc



-  In the case of incorrect rotational direction (clockwise) of the blade disc, the rotational direction must be changed on models GHE 260 and GHE 260 S.

The rotational direction of the blade discs can be changed by reversing the polarity of the phase rotation device on the mains plug.

- Using screwdriver (U), turn phase rotation device (1) 180° anti-clockwise or clockwise until it engages.

## 10.7 Shredding

- Push the garden shredder onto firm and level ground and set down safely.
- Wear protective gloves, safety glasses and hearing protection. (⇒ 4.3)
- Open the discharge flap. (⇒ 7.3)
- Connect the power cable of the garden shredder.
- Start the garden shredder. (⇒ 10.3)
- Wait until the garden shredder has reached its maximum speed (idling speed).
- Feed the garden shredder with shredding material in the correct way. (⇒ 8.8)

- Switch off the garden shredder.  
(⇒ 10.4)

## 11. Maintenance

**Risk of injury!**  
Carefully read the section "For your safety" (⇒ 4.), particularly the subsection "Maintenance and repairs" (⇒ 4.7), and follow all safety instructions exactly before performing any maintenance or cleaning operations on the machine.

**Risk of injury!**  
In order to prevent inadvertent starting of the motor, always disconnect the power cable prior to all maintenance and cleaning operations, and prior to work on the cutting unit.



**Risk of injury!**  
Always wear protective gloves. (⇒ 4.3)  
Do not touch the blades until they have come to a standstill.



If you do not have the necessary expertise or auxiliary equipment, please always contact a specialist dealer.

STIHL recommends that you have maintenance operations and repairs performed exclusively by a STIHL specialist dealer.

STIHL recommends the use of original STIHL spare parts.

### 11.1 Cleaning the machine



**Maintenance interval:**  
**After each use**

Clean the machine thoroughly each time it has been used. Care of the machine will protect it against damage and extend its service life.

Electric motors are splashproof.

Protect shredding tools, incl. the shredding chamber using a commercially available anti-corrosion agent (e.g. rapeseed oil).

It is only permitted to clean the machine in the position shown.

- Remove the feed chute. (⇒ 11.3)

Remove dirt from the cooling air guide (inlet slots) on the motor housing to ensure that the motor is adequately cooled.



**Never spray water** onto motor or engine components, seals, bearing points or electrical parts such as switches. This would result in expensive repairs.



If you are unable to remove the dirt and accumulated deposits with a brush, a damp cloth or a stick, STIHL recommends the use of a special cleaner (e.g. STIHL special cleaner).

Do not use aggressive cleaning agents.

Clean the blade discs regularly.

### 11.2 Installing the feed chute



**Risk of injury!**  
Always wear protective gloves. (⇒ 4.3)



**i** The closure screws are securely fastened to the feed chute.

- Attach feed chute (1) to the fastening hooks on basic unit (2) and pivot forwards.
- Tighten both closure screws (3) **simultaneously**.

**i** Following assembly, check by visual inspection that the feed chute is correctly engaged in the fastening hooks.

### 11.3 Removing the feed chute



**Risk of injury!**  
Always disconnect the mains plug before removing the closure screws. Always wear protective gloves. (⇒ 4.3)

- Loosen both closure screws (1) until they turn freely. They remain on the feed chute.
- Pivot feed chute (2) to the rear and remove.



## 11.4 Locking the blade disc



**Risk of injury!**  
Always wear gloves.



Do not touch the blades until they have come to a standstill.

- Remove the feed chute. (⇒ 11.3)
- Turn blade disc (1) to that the recess (2) is located in front of the locking device (3).
- Fold up the locking device (3).

## 11.5 Removing the blade set

**Risk of injury!**  
Always wear protective gloves. (⇒ 4.3)



Do not touch the blades until they have come to a standstill.

- Lock blade disc (5). (⇒ 11.4)
- Remove bolt (1) using combination spanner (V).
- Remove bolt (1), retaining washer (2), clamping ring (3), wing blade (4), wing blade (6, only on GHE 250 and GHE 260) and blade disc (5).
- Remove the reversible blade. (⇒ 11.8)
- **GHE 250 and GHE 260:** Unscrew bolts (7) and remove together with nuts (9). Remove shredding blades (8) downwards.

## 11.6 Installing the blade set



**Risk of injury!**  
Always wear protective gloves. (⇒ 4.3)



Before using the blade set, visually check that the blade disc and all shredding blades are OK and have no notches, cracks or pieces chipped out.

**Risk of injury!**  
The installation sequence and specified tightening torques must be observed.

- Install the reversible blade on the blade disc. (⇒ 11.8)
- **GHE 250 and GHE 260:** Position shredding blades (8) on the underside of blade disc (5) and tighten using nuts (9) and bolts (7) (**10 Nm**).
- Insert blade disc (5) in the housing and lock. (⇒ 11.4)
- Install wing blade (6, only on GHE 250 and GHE 260), wing blade (4), clamping ring (3) and retaining washer (2) and tighten using bolt (1) (**50 Nm**).
- Fold the locking device back so that the blade disc can turn freely again. (⇒ 11.4)
- Install the feed chute. (⇒ 11.2)

## 11.7 Blade maintenance



**Risk of injury!**  
Always wear thick gloves.



## Maintenance interval: Before each use

- Remove the feed chute. (⇒ 11.3)
- Lock the blade disc. (⇒ 11.4)
- Check the blades for damage (notches or cracks) and wear; reverse or replace if necessary.

## Wear limits of the blades:

**Risk of injury!**  
The blades must be reversed or replaced before the specified wear limits are reached. STIHL recommends STIHL specialist dealers.

### 1 Reversible blade

- On the blades, measure the distance (A) between the bore to the edge of the blade at several points. Minimum clearance:  
**A = 6 mm**

### 2 Wing blade

- Measure the blade width (B) at the upward-pointing curved edge of the wing blade. Minimum blade width:  
**B = 15 mm**

### 3 Wing blade (GHE 250, GHE 260)

- Measure the blade width (C) at the upward-pointing curved edge of the wing blade. Minimum blade width:  
**C = 19 mm**

### 4 Shredding blades (GHE 250, GHE 260)

- Measure the blade width (D) at the upward-pointing curved edge of the shredding blade. Minimum blade width:  
**D = 13 mm**

---

## 11.8 Reversing the blades



 Blunt reversible blades may only be reversed once. Always reverse both blades.

- Remove the blade set. (⇒ 11.5)
- Unscrew screws (1) and remove together with nuts (2).
- Remove blade (3) upwards.
- Clean the blade disc.
- Reverse blade (3) and place onto the blade disc with the sharp edge exposed and align the bores.
- Insert screws (1) through the bores and screw on nuts (2). Tighten the nuts (2) to **10 Nm**.
- Install the blade set. (⇒ 11.6)

### Sharpening the blades:



#### Risk of injury!

It is recommended that the sharpening of all shredding blades be performed exclusively by a specialist dealer. Blunt and incorrectly ground blades (incorrect sharpening angle, imbalance due to unevenly ground blades, etc.) increase the risk of kickback. Shredding material kickback may result in serious injury to the user. In addition, the performance (intake of the shredding material, stability of the cutting edges, etc.) of the garden shredder may deteriorate.

- Remove the blades for sharpening.
- Cool the blades when sharpening, e.g. with water. The blades must not be allowed to display blue colouring, as this would reduce their cutting quality.

- Sharpen the blades evenly to prevent vibrations due to imbalance.
- Check blades for damage before installing: the blades must be replaced if notches or cracks are visible or if the blades have reached the wear limits.
- Sharpen blades at a sharpening angle of **30°**.
- Sharpen the blades against the cutting edge.
- After sharpening, remove any sharpening burr at the cutting edge using fine sandpaper.
- Observe the torques contained in the "Reversing the blades" section when installing the blades.

---

## 11.9 Electric motor and wheels

The electric motor is maintenance-free.

The wheel bearings are maintenance-free.

---

## 11.10 Storage and winter break

Store the garden shredder in a dry and locked place that is generally free of dust. Make sure that the machine is kept out of the reach of children.

Only store the garden shredder in good operating condition and with the feed chute fitted.

Note the following points when storing the garden shredder for extended periods (over winter):

- Thoroughly clean all external parts of the machine.
- Thoroughly lubricate/grease all moving parts.

## 12. Transport



#### Risk of injury!

Before transporting, carefully read and observe the section "For your safety", in particular the "Transporting the machine" section. (⇒ 4.4)

---

### 12.1 Pulling or pushing the garden shredder



- Hold the garden shredder at the upper chute (1) and tilt to the rear.
- The garden shredder can be pulled or pushed slowly (walking pace).

---

### 12.2 Lifting or carrying the garden shredder



At least two persons are always required to lift and carry the machine.

Wear suitable protective clothing; the lower arms and upper part of the body must be fully covered.

- 1. First person: Hold the garden shredder at the handles on the upper chute (1).
- 2. Second person: Hold the garden shredder at the bar of the ejection chute extension (2).
- Lift the garden shredder simultaneously.

## 12.3 Transporting the garden shredder on a load floor



- Secure the machine against slipping using suitable fastening materials. Attach ropes or straps to the wheel carrier (1) or the feed chute (2).

## 13. Minimising wear and preventing damage

### Important information on maintenance and care of the product group

#### Electric garden shredder (STIHL GHE)

STIHL assumes no liability for material or personal damage caused by the non-observance of information contained in the operating instructions, in particular with regard to safety, operation and maintenance, or which arise through the use of unauthorised attachment or spare parts.

Please always observe the following important information for the prevention of damage or excessive wear to your STIHL machine:

#### 1. Wearing parts

Some parts of the STIHL machine are subject to normal wear even when used properly and must be replaced in due time depending on type and duration of use.

These include:

- Blade
- Blade disc

#### 2. Compliance with the information in this instruction manual

The STIHL machine must be used, maintained and stored with the care described in this instruction manual. Any

damage caused by non-compliance with the safety, operating and maintenance instructions is the sole responsibility of the user.

This applies in particular to:

- Inadequately dimensioned power cables (cross section)
- Incorrect electrical connection (voltage)
- Product modifications not approved by STIHL
- Use of tools or accessories which are not approved or suitable for the machine, or are of inferior quality
- Improper use of the product
- Use of the product for sporting or competitive events
- Resultant damage due to continued use of the product with defective components.

#### 3. Maintenance operations

All operations listed in the section "Maintenance" must be performed regularly.

If these maintenance operations cannot be carried out by the user, a specialist dealer must be commissioned to perform them.

STIHL recommends that you have maintenance operations and repairs performed exclusively by a STIHL specialist dealer.

STIHL specialist dealers regularly attend training courses and are provided with technical information.

If these operations are neglected, faults may arise which are the responsibility of the user.

These include:

- Damage to the motor as a result of inadequate cleaning of the cooling air guide (inlet slots, cooling ribs, fan wheel).
- Corrosive and other resultant damage caused by incorrect storage.
- Damage to the machine through the use of inferior-quality spare parts.
- Damage due to untimely or inadequate maintenance or damage due to maintenance or repair work not performed in the workshops of specialist dealers.

## 14. Standard spare parts

Reversible blade:

6008 702 0121

Wing blade:

6008 702 0300

#### GHE 150, GHE 250 S, GHE 260 S

Blade disc assembly:

6008 700 5120

#### GHE 250, GHE 260

Blade disc assembly:

6008 700 5117

Wing blade:

6008 702 0310

Shredding blades:

6008 702 0110

## 15. Environmental protection



Shredding material should be composted and not disposed of in household waste.

The machine, its packaging and accessories are all produced from recyclable materials and must be disposed of accordingly.

By disposing of materials separately and in an environmentally friendly manner, recyclable waste can be re-used. For this reason, the machine should be disposed of for recycling at the end of its useful life. Improper disposal may be harmful to health and pollute the environment.

## 16. Declaration of conformity

### 16.1 EU declaration of conformity – STIHL GHE 150.0, GHE 250.0, GHE 250.0 S, GHE 260.0, GHE 260.0 S garden shredder

STIHL Tirol GmbH  
Hans Peter Stihl-Strasse 5  
6336 Langkampfen  
Austria

declares under our sole responsibility that

- design: electric garden shredder
- manufacturer's brand: STIHL
- type: GHE 150.0, GHE 250.0,  
GHE 250.0 S, GHE 260.0,  
GHE 260.0 S
- power, GHE 150.0, GHE 250.0,  
GHE 250.0 S: 2500 W
- power, GHE 150.0, GHE 250.0,  
GHE 250.0 S, GB/CH: 2000 W
- power, GHE 260.0, GHE 260.0 S: 2900  
W
- serial number: 6008

complies with the relevant provisions of Directives 2000/14/EC, 2006/42/EC, 2014/30/EU and 2011/65/EU and has been developed and manufactured in accordance with the versions of the following standards valid on the date of manufacture: EN 60335-1, EN 55014-1, EN 55014-2 as well as for

- GHE 150.0, GHE 250.0, GHE 250.0 S:  
EN ISO 12100, EN 50434
- GHE 260.0, GHE 260.0 S:  
EN ISO 12100 with reference to  
EN 50434.

The measured and guaranteed sound power levels were determined in accordance with Directive 2000/14/EC, Appendix V.

#### GHE 150.0

- Measured sound power level:  
96.9 dB(A)
- Guaranteed sound power level:  
99 dB(A)

#### GHE 250.0

- Measured sound power level:  
100.8 dB(A)
- Guaranteed sound power level:  
103 dB(A)

#### GHE 250.0 S

- Measured sound power level:  
96.5 dB(A)
- Guaranteed sound power level:  
100 dB(A)

#### GHE 260.0

- Measured sound power level:  
98.4 dB(A)
- Guaranteed sound power level:  
102 dB(A)

### GHE 260.0 S

- Measured sound power level:  
97.7 dB(A)
- Guaranteed sound power level:  
101 dB(A)

The technical documents are stored at STIHL Tirol GmbH.

The year of manufacture and machine number are indicated on the garden shredder.

Langkampfen, 27.01.2025

STIHL Tirol GmbH

p.p. V.



Matthias Fleischer, Head of Research and Development

p.p. p.p.



Sven Zimmermann, Head of Quality Department

### 16.2 UKCA-Declaration of Conformity STIHL GHE 150.0, GHE 250.0 Garden Shredder

STIHL Tirol GmbH  
Hans Peter Stihl-Strasse 5  
6336 Langkampfen  
Austria

declares under our sole responsibility that

- design: garden shredder
- manufacturer's brand: STIHL
- type: GHE 150.0, GHE 250.0
- power: 2000 W
- serial number: 6008

complies with the relevant provisions of UK Regulations Noise Emission in the Environment by Equipment for use Outdoors Regulations 2001, Supply of Machinery (Safety) Regulations 2008, Electromagnetic Compatibility Regulations 2016 and The Restriction of the Use of Certain Hazardous Substances in Electrical and Electronic Equipment Regulations 2012 and has been developed and manufactured in accordance with the versions of the following standards valid on the date of manufacture: EN ISO 12100, EN 50434, EN 60335-1, EN 55014-1 and EN 55014-2.

The measured and guaranteed sound power levels were determined in accordance with the Noise Emission in the Environment by Equipment for use Outdoors Regulations 2001, Schedule 8.

#### GHE 150.0

- Measured sound power level: 96.9 dB(A)
- Guaranteed sound power level: 99 dB(A)

#### GHE 250.0

- Measured sound power level: 100.8 dB(A)
- Guaranteed sound power level: 103 dB(A)

The technical documents are stored at STIHL Tirol GmbH.

The year of manufacture and machine number are indicated on the garden shredder.

Langkampfen, 27.01.2025

STIHL Tirol GmbH

p.p.



Matthias Fleischer, Vice President Product Development

p.p.



Sven Zimmermann, Director Quality Management

## 17. Technical specifications

#### GHE 150.0/GHE 250.0/GHE 250.0 S:

Power (P <sub>1</sub> )	2500 W
GB	2000 W
CH	2000 W
Rated voltage	230 V~
Frequency	50 Hz
Fuses <sup>1</sup>	16 A
	10 A (CH)

#### GHE 150.0/GHE 250.0/GHE 250.0 S:

Protection class	I
Type of protection	Splash proof (IP X4)
Operating conditions	P40
	40 s load time
	60 s idle time

#### GHE 150.0:

Measurement in accordance with 2000/14/EC / S.I. 2001/1701:	
Guaranteed sound power level L <sub>WAd</sub>	99 dB(A)
Uncertainty K <sub>WA</sub>	2,4 dB(A)
Measurement in accordance with EN 50434:	
Sound pressure level at workplace L <sub>pA</sub>	89 dB(A)
Uncertainty K <sub>pA</sub>	2 dB(A)
Screw tightening torques:	
Blade disc	50 Nm
Reversible blade	10 Nm
Weight (m)	28 kg
	29 kg (GB)
L/W/H	95/48/114 cm

#### GHE 250.0/GHE 250.0 S:

Measurement in accordance with 2000/14/EC / S.I. 2001/1701:	
Guaranteed sound power level L <sub>WAd</sub>	103/100 dB(A)
GHE 250.0: Uncertainty K <sub>WA</sub>	2,7 dB(A)
GHE 250.0 S: Uncertainty K <sub>WA</sub>	2,4 dB(A)
GHE 250.0 S (GB): Uncertainty K <sub>WA</sub>	3,3 dB(A)
Measurement in accordance with EN 50434:	

**GHE 250.0/GHE 250.0 S:**

Sound pressure level at workplace $L_{pA}$	92/90 dB(A)
Uncertainty $K_{pA}$	3 dB(A)
Screw tightening torques:	
Blade disc	50 Nm
Reversible blade	10 Nm
Shredding blades <sup>2</sup>	10 Nm
Weight (m)	30/29 kg
	30/30 kg (GB)
	29 kg (CH)
L/W/H	107/48/143 cm

**GHE 260.0/GHE 260.0 S:**

Power ( $P_1$ )	2900 W
Rated voltage	400 (3~) V~
Frequency	50 Hz
Fuses	10 A
Protection class	I
Type of protection	Splash proof (IP X4)
Operating conditions	P40
	40 s load time
	60 s idle time
Measurement in accordance with 2000/14/EC / S.I. 2001/1701:	
Guaranteed sound power level $L_{WA}$	102/101 dB(A)
GHE 260.0: Uncertainty $K_{WA}$	3,2 dB(A)
GHE 260.0 S: Uncertainty $K_{WA}$	3,3 dB(A)
Measurement in accordance with EN 50434:	
Sound pressure level at workplace $L_{pA}$	89/91 dB(A)
Uncertainty $K_{pA}$	3 dB(A)
Screw tightening torques:	

**GHE 260.0/GHE 260.0 S:**

Blade disc	50 Nm
Reversible blade	10 Nm
Shredding blades <sup>2</sup>	10 Nm
Weight (m)	30/30 kg
L/W/H	107/48/143 cm

- Attention!**  
Mains fuses of less than 16 A may frequently trip during start-up of the machine or when it is operating under heavy load.
- for models GHE 250.0 and GHE 260.0

**17.1 REACH**

REACH is an EC Regulation for the registration, evaluation, authorisation and restriction of chemicals.

Information on compliance with the REACH Regulation (EC) No. 1907/2006 is available from [www.stihl.com/reach](http://www.stihl.com/reach).

**18. Troubleshooting**

✂ If necessary, contact a specialist dealer; STIHL recommends STIHL specialist dealers.

**Fault:**

Motor does not start

**Possible cause:**

- Motor overload protection activated
- No mains voltage
- Electric cable, plug, plug connector or switch defective
- Feed chute not properly closed - safety cut-off switch actuated (motorstop)
- Blade disc blocked

- Locking device is not reset

**Remedy:**

- Allow machine to cool down (⇒ 8.6)
- Check power cable and fuse ✂ (⇒ 10.1)
- Check cable, plug, connector and switch and replace if necessary (by electrician) ✂ (⇒ 10.1)
- Close feed chute properly and tighten screws (⇒ 11.2)
- Remove feed chute and remove shredder deposits from the housing (Important: disconnect the power cable) (⇒ 11.3)
- Reset locking device (⇒ 11.4)

**Fault:**

Reduced shredding performance

**Possible cause:**

- Blunt blades

**Remedy:**

- Reverse, re-sharpen or replace shredding blades ✂ (⇒ 11.7)

**Fault:**

Shredding material is not drawn in

**Possible cause:**

- GHE 260: Incorrect rotational direction of blade disc

**Remedy:**

- GHE 260: Change rotational direction of blade disc (⇒ 10.6)

## 19. Service schedule

### 19.1 Handover confirmation

**Model:** \_\_\_\_\_

**Serial number:**

--	--	--	--	--	--	--	--	--

**Date:**    |\_|\_|   |\_|\_|   |\_|\_|

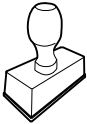

Next service

**Date:**    |\_|\_|   |\_|\_|   |\_|\_|

### 19.2 Service confirmation



Please hand this instruction manual to your STIHL specialist dealer in the case of maintenance operations. He will confirm the service operations performed in the pre-printed boxes.

 Service performed on

 Next service date





## Chère cliente, cher client,

Nous sommes très heureux que vous ayez choisi un produit STIHL. Dans le développement et la fabrication de nos produits, nous mettons tout en œuvre pour garantir une excellente qualité répondant aux besoins de nos clients. Nos produits se distinguent par une grande fiabilité, même en cas de sollicitations extrêmes.

STIHL garantit également la plus haute qualité au niveau du service après-vente. Nos revendeurs spécialisés fournissent des conseils compétents, aident nos clients à se familiariser avec nos produits et assurent une assistance technique complète.

Nous vous remercions de votre confiance et vous souhaitons beaucoup de plaisir avec votre produit STIHL.



Dr. Nikolas Stihl

**IMPORTANT ! LIRE CETTE NOTICE  
AVANT D'UTILISER CE PRODUIT ET LA  
CONSERVER PRÉCIEUSEMENT**

# 1. Sommaire

<b>À propos de ce manuel d'utilisation</b>	<b>56</b>
Généralités	56
Instructions concernant la lecture du manuel d'utilisation	56
Différentes versions selon les pays	57
<b>Description de l'appareil</b>	<b>57</b>
<b>Consignes de sécurité</b>	<b>57</b>
Généralités	57
Avertissement – Dangers liés au courant électrique	58
Vêtements et équipement appropriés	59
Transport de l'appareil	59
Avant tout travail	59
Pendant l'utilisation	60
Entretien et réparations	62
Stockage prolongé	63
Mise au rebut	63
<b>Signification des pictogrammes</b>	<b>63</b>
<b>Contenu de l'emballage</b>	<b>64</b>
<b>Préparation de l'appareil</b>	<b>64</b>
Montage de l'axe de roues et des roues	64
Montage du châssis et du canal d'éjection	65
Ouverture et fermeture du volet d'éjection	65
Montage de la partie supérieure d'entonnoir	65
<b>Conseils d'utilisation</b>	<b>65</b>
Que peut-on broyer ?	65
Que ne peut-on pas broyer ?	66
Diamètre maximal des branches	66
Zone de travail de l'utilisateur	66
Charge adaptée à l'appareil	66
Relais de surcharge	66
En cas de blocage de l'unité de coupe du broyeur	66
Remplissage correct du broyeur	67
<b>Dispositifs de sécurité</b>	<b>67</b>
Dispositif de blocage de remise en marche du moteur électrique	67
Dispositif de verrouillage	67
Frein de ralentissement du moteur électrique	67
Capots de protection	67
<b>Mise en service de l'appareil</b>	<b>68</b>
Branchement du broyeur	68
Branchement du cordon d'alimentation secteur	68
Mise en marche du broyeur	68
Arrêt du broyeur	68
Contrôle du sens de rotation des disques porte-couteaux	69
Modification du sens de rotation des disques porte-couteaux	69
Broyage	69
<b>Entretien</b>	<b>69</b>
Nettoyage de l'appareil	70
Montage de l'entonnoir de remplissage	70
Démontage de l'entonnoir de remplissage	70
Fixation du disque porte-couteaux	70
Démontage du jeu de couteaux	71
Montage du jeu de couteaux	71
Entretien des couteaux	71
Retournement des couteaux	72
Moteur électrique et roues	72
Rangement de l'appareil et hivernage	72
<b>Transport</b>	<b>72</b>

Tirer ou pousser le broyeur	73
Levage ou transport du broyeur	73
Transport du broyeur sur une surface de chargement	73
<b>Comment limiter l'usure et éviter les dommages</b>	<b>73</b>
<b>Pièces de rechange courantes</b>	<b>74</b>
<b>Protection de l'environnement</b>	<b>74</b>
<b>Déclaration de conformité</b>	<b>74</b>
Déclaration de conformité UE pour broyeurs STIHL GHE 150.0, GHE 250.0, GHE 250.0 S, GHE 260.0, GHE 260.0 S	74
Adresse de l'administration centrale STIHL	75
Adresses des sociétés de distribution STIHL	75
Adresses des importateurs STIHL	75
<b>Caractéristiques techniques</b>	<b>75</b>
REACH	76
<b>Recherche des pannes</b>	<b>76</b>
<b>Feuille d'entretien</b>	<b>77</b>
Confirmation de remise	77
Confirmation d'entretien	77

## 2. À propos de ce manuel d'utilisation

### 2.1 Généralités

Le présent manuel est une **traduction du manuel d'utilisation d'origine** du fabricant conformément à la directive CE 2006/42/CE.

La philosophie de STIHL consiste à poursuivre le développement de tous ses produits. Ceux-ci sont donc susceptibles de faire l'objet de modifications et de perfectionnements techniques.

Les représentations graphiques, les photos ou les données techniques du présent document peuvent être modifiées. C'est pourquoi elles n'ont aucun caractère contractuel.

Ce manuel d'utilisation décrit éventuellement des modèles qui ne sont pas disponibles dans tous les pays.

Le présent manuel d'utilisation est protégé par la loi sur les droits d'auteur. Tous droits réservés, notamment le droit de reproduction, de traduction et de traitement à l'aide de systèmes électroniques.

### 2.2 Instructions concernant la lecture du manuel d'utilisation

Les illustrations et les instructions décrivent certaines étapes de l'utilisation.

L'ensemble des symboles apparaissant sur l'appareil est expliqué dans le présent manuel d'utilisation.

#### Direction :

Utilisation de **gauche** et **droite** dans le manuel d'utilisation : l'utilisateur se tient derrière l'appareil (en position de travail).

#### Renvoi de chapitre :

Les chapitres et sous-chapitres correspondants sont indiqués par une flèche. L'exemple suivant montre qu'il faut se reporter à un chapitre : (⇒ 3.)

#### Repérage des paragraphes :

Les instructions décrites peuvent être repérées comme illustré dans les exemples suivants.

Étapes nécessitant l'intervention de l'utilisateur :

- Desserrer la vis (1) avec un tournevis, actionner le levier (2) ...

Énumérations d'ordre général :

- utilisation du produit à l'occasion de manifestations sportives ou de concours

### Paragraphes présentant une importance particulière :

Les paragraphes ayant une importance particulière sont mis en évidence dans le manuel d'utilisation par l'un des symboles suivants :



#### Danger !

Met en garde contre un risque d'accident et de blessures graves. Une action précise est nécessaire ou interdite.



#### Attention !

Risque de blessures. Une action précise permet d'éviter des blessures possibles ou probables.



#### Prudence !

Des blessures légères et des dommages matériels peuvent être évités en adoptant un comportement particulier.



#### Remarque

Informations permettant une meilleure utilisation de l'appareil et d'éviter d'éventuelles pannes.

### Texte avec illustration :

Vous trouverez des figures expliquant le fonctionnement de l'appareil au tout début du présent manuel d'utilisation.

Le symbole de l'appareil photo indique la page où se trouvent les illustrations correspondant au passage du texte dans le manuel d'utilisation.



### 2.3 Différentes versions selon les pays

En fonction du pays, STIHL fournit des appareils dotés de différents interrupteurs et prises.

Les figures correspondent à des appareils dotés de prises aux normes européennes. Le branchement au secteur d'appareils dotés de prises différentes est similaire.

## 3. Description de l'appareil



- 1 Partie supérieure d'entonnoir
- 2 Partie inférieure d'entonnoir
- 3 Vis de fermeture
- 4 Appareil de base
- 5 Canal d'éjection
- 6 Interrupteur marche / arrêt avec raccordement au secteur
- 7 Roues
- 8 Support de roue
- 9 Plaque signalétique avec numéro de machine

## 4. Consignes de sécurité

### 4.1 Généralités



Respecter impérativement les règlements pour la prévention des accidents de travail lors de l'utilisation de l'appareil.



Lire attentivement le manuel d'utilisation dans son intégralité avant la première mise en service de l'appareil. Conserver soigneusement le manuel d'utilisation pour pouvoir le réutiliser plus tard.

Ces mesures de précaution sont indispensables pour garantir votre sécurité, la liste n'est toutefois pas exhaustive. Toujours utiliser l'appareil raisonnablement et de manière responsable et ne pas oublier que l'utilisateur est responsable des accidents causés à des tiers et à leurs biens.

Se familiariser avec les différents composants et avec l'utilisation de l'appareil.

L'appareil doit exclusivement être utilisé par des personnes qui ont lu le manuel d'utilisation et sont familiarisées avec le maniement de l'appareil. Avant la première mise en service, l'utilisateur doit être instruit de manière compétente et pratique sur l'utilisation de l'appareil. L'utilisateur doit demander au vendeur ou à une personne compétente de lui expliquer comment utiliser l'appareil en toute sécurité.

Lors de cette instruction, l'utilisateur doit être sensibilisé au fait que l'utilisation de l'appareil nécessite une attention et une concentration extrêmes.

Même en cas d'utilisation conforme de cet appareil, des risques résiduels sont toujours possibles.



### **Danger de mort par étouffement !**

Risque d'étouffement pour les enfants en jouant avec les emballages. Tenir impérativement les emballages hors de portée des enfants.

Ne confier ou ne prêter l'appareil et tous ses équipements qu'à des personnes qui sont déjà familiarisées avec le modèle et son utilisation. Le manuel d'utilisation fait partie de l'appareil et doit systématiquement être remis.

S'assurer que l'utilisateur possède les capacités physiques, sensorielles et mentales pour se servir de l'appareil. Si les capacités physiques, sensorielles ou mentales de l'utilisateur sont limitées, ce dernier doit utiliser l'appareil uniquement sous la surveillance ou selon les instructions d'une personne responsable.

S'assurer que l'utilisateur est majeur ou qu'il est actuellement formé à un métier conformément aux réglementations nationales en vigueur.

Utiliser l'appareil l'esprit reposé et en bonne forme physique et mentale. En cas de problèmes de santé, il convient de demander à son médecin s'il est possible de travailler avec l'appareil. Il est interdit d'utiliser l'appareil après avoir absorbé des substances (drogues, alcool, médicaments, etc.) risquant de diminuer la réactivité.

Cet appareil est conçu pour un usage privé.

### **Attention – risque d'accident !**



Les broyeurs STIHL sont destinés au hachage de branchages et résidus végétaux. Toute autre utilisation est à proscrire car elle pourrait être dangereuse ou causer des dommages sur l'appareil.

Le broyeur ne doit pas être utilisé (liste non exhaustive) :

- pour d'autres matériaux (verre, métal, par exemple).

- pour des travaux qui ne sont pas décrits dans le présent manuel d'utilisation.
- pour la fabrication de produits alimentaires (casser de la glace, broyer du raisin, par exemple).

Pour des raisons de sécurité, toute modification apportée à l'appareil, hormis la pose conforme d'accessoires homologués par STIHL, est interdite et annule en outre la garantie. Pour de plus amples informations sur les accessoires homologués, s'adresser à un revendeur spécialisé STIHL.

Toute manipulation de l'appareil en vue de modifier la puissance ou le régime du moteur à combustion ou du moteur électrique est strictement interdite.

L'appareil ne doit en aucun cas servir à transporter des objets, des animaux ou des personnes, notamment des enfants.

Une attention particulière est requise en cas d'utilisation dans des jardins publics, des parcs, des terrains sportifs, et dans les domaines des travaux publics, de l'agriculture et de la sylviculture.

Ne relâcher l'appareil que lorsqu'il se trouve sur une surface plane et qu'il ne peut pas se mettre à rouler de lui-même.

## 4.2 Avertissement – Dangers liés au courant électrique



### Attention ! Risque d'électrocution !

L'état des câbles électriques, de la fiche secteur, de l'interrupteur marche/arrêt et du câble de raccordement est particulièrement important. N'utiliser en aucun cas des câbles électriques, raccords ou fiches endommagés, ou des câbles de raccordement non conformes afin d'éviter tout risque d'électrocution.

Il est par conséquent nécessaire de vérifier périodiquement que le câble de raccordement ne présente pas de traces d'endommagement ou de vieillissement (friabilité).



Mettre l'appareil en marche uniquement lorsque le cordon d'alimentation secteur est déroulé.

En cas d'utilisation d'un enrouleur de câble, il faut systématiquement le dérouler entièrement avant utilisation.

Ne jamais utiliser de rallonge endommagée. Remplacer tout câble défectueux. Ne pas réparer les rallonges.

Si le cordon d'alimentation secteur ou la rallonge sont endommagés au cours de l'utilisation, les débrancher aussitôt de l'alimentation électrique. Ne jamais toucher le cordon d'alimentation secteur ou la rallonge endommagés.

Ne pas utiliser l'appareil si les câbles sont endommagés ou usés. Vérifier que le câble d'alimentation plus particulièrement ne présente pas de traces d'endommagement ou de vieillissement.

Les travaux d'entretien et de réparation au niveau des câbles d'alimentation secteur doivent impérativement être effectués par du personnel spécialisé et formé.



### Risque d'électrocution !

Ne pas brancher un câble endommagé au secteur et ne pas toucher un câble endommagé avant qu'il soit débranché du secteur.

Ne toucher les unités de coupe (couteaux) qu'une fois l'appareil débranché du secteur.

Vérifier toujours que les fusibles du réseau d'alimentation sont suffisants.



Ne pas travailler en cas de pluie ou dans un environnement humide.

Utiliser impérativement des rallonges étanches pour l'utilisation en plein air et qui sont adaptées à l'utilisation avec l'appareil (⇒ 10.1).

Ne pas tirer sur le câble de raccordement, le débrancher au niveau de la fiche et de la prise.

Ne laisser l'appareil en aucun cas sans protection sous la pluie.

Si l'appareil est raccordé à un groupe électrogène, veiller impérativement à ce qu'il ne puisse pas être endommagé par des variations de courant.

Ne brancher l'appareil qu'à une alimentation équipée d'un disjoncteur de protection avec déclenchement à 30 mA maxi. Pour de plus amples informations à ce sujet, demander conseil à un électricien.

### 4.3 Vêtements et équipement appropriés



Porter systématiquement des chaussures solides avec semelle antidérapante pendant le travail. Ne jamais utiliser l'appareil pieds nus ou en sandales par exemple.



Pendant le travail, les travaux d'entretien, le transport du broyeur et l'élimination des pannes, toujours porter des gants de protection ajustés, fabriqués dans un matériau résistant aux piqûres et aux coupures et dont la ceinture est fermée, afin de se protéger contre les risques mécaniques tels que les perforations et les coupures. Cela diminue le risque de blessures aux mains lors de l'introduction de branches longues ou en plusieurs parties et au cours de l'entretien. Les gants de protection appropriés sont testés selon la norme EN 388 ou selon les prescriptions nationales et sont disponibles dans le commerce avec le marquage correspondant.



Porter impérativement des lunettes de protection bien ajustées pendant l'utilisation.



Des lunettes de protection adaptées, dont la résistance mécanique est certifiée conformément à la norme EN 166 ou aux dispositions nationales en vigueur, sont disponibles dans le commerce et portent le marquage correspondant.



Porter impérativement une protection acoustique pendant le travail.



Une protection acoustique adaptée, certifiée conformément à la norme EN 352 ou aux

dispositions nationales en vigueur, est disponible dans le commerce et porte le marquage correspondant.

Les porter tous les deux pendant toute la durée de fonctionnement de l'appareil.



Lors de l'utilisation de l'appareil, porter des vêtements fonctionnels et ajustés, par exemple une salopette mais pas de blouse de travail. Lors de l'utilisation de l'appareil, ne pas porter d'écharpe, de cravate, de bijoux, de rubans ou de choses qui pendent, ni aucun autre vêtement ample.

Les cheveux longs doivent être attachés et protégés (foulard, casquette, etc.) pendant toute la durée d'utilisation de l'appareil et lors de tous les travaux effectués sur l'appareil.

### 4.4 Transport de l'appareil

Travailler uniquement avec des gants de protection (⇒ 4.3) afin d'éviter toute blessure due à des composants coupants ou brûlants de l'appareil.

Ne pas transporter l'appareil lorsque le moteur électrique est en marche. Avant le transport, couper le moteur électrique, laisser les couteaux s'immobiliser et débrancher la fiche secteur.

Transporter l'appareil uniquement lorsque le moteur électrique a refroidi.

Ne transporter l'appareil qu'avec l'entonnoir de remplissage correctement monté.



### Risque de blessures !

L'utilisateur peut se blesser sur les couteaux exposés.

Tenir compte du poids de l'appareil, en particulier lors de son basculement.

Utiliser des équipements de chargement adaptés (rampes de chargement, dispositifs de levage).

Fixer l'appareil sur la surface de chargement à l'aide d'équipements de fixation de dimensions adaptées (sangles, câbles, etc.) au niveau des points de fixation indiqués dans le présent manuel d'utilisation. (⇒ 12.)

Ne tirer ou ne pousser l'appareil que pas à pas. Ne pas remorquer !

Respecter les directives locales en vigueur lors du transport de l'appareil, en particulier les dispositions concernant la sécurité des charges et le transport d'objets sur des surfaces de chargement.

### 4.5 Avant tout travail

S'assurer que seules des personnes connaissant le manuel d'utilisation utilisent l'appareil.

Respecter la réglementation locale relative aux horaires d'utilisation pour les outils de jardin équipés d'un moteur à combustion ou d'un moteur électrique.

Avant d'utiliser l'appareil, remplacer les pièces défectueuses, usées et endommagées. Remplacer les autocollants d'avertissement et de danger abîmés ou illisibles sur l'appareil. Vous trouverez des autocollants de remplacement et toutes les autres pièces de rechange chez les revendeurs spécialisés STIHL.



### Risque de blessures !

Les pièces usées ou endommagées (les couteaux émoussés p. ex.) peuvent nuire à la sécurité de l'appareil et causer des blessures à l'utilisateur.

Avant la mise en service, vérifier les points suivants et s'en assurer :

- L'appareil est en bon état de fonctionnement. C'est-à-dire que les capots et dispositifs de protection se trouvent à leur place et qu'ils sont en parfait état.
- Le branchement électrique de l'appareil s'effectue sur une prise de courant installée conformément aux prescriptions.
- L'isolation du cordon d'alimentation et de la rallonge, des fiches et du raccord est en parfait état.
- L'ensemble de l'appareil (carter du moteur électrique, dispositifs de protection, éléments de fixation, couteaux, arbre des couteaux, disques porte-couteaux, etc.) n'est ni usé, ni endommagé.
- Aucun déchet à broyer ne se trouve dans l'appareil et l'entonnoir de remplissage est vide.
- L'ensemble des vis, écrous et autres éléments de fixation sont présents et serrés correctement. Serrer à fond les vis et écrous desserrés avant la mise en service (respecter le couple de serrage).

Utiliser l'appareil uniquement à l'extérieur et à distance d'un mur ou de tout autre objet dur afin de réduire les risques de blessures et de dommages matériels

(prévoir une liberté de mouvements pour l'utilisateur, bris de verre au niveau des fenêtres, rayures sur les voitures, etc.).

Placer l'appareil uniquement sur une surface plane et stable.

Ne pas utiliser l'appareil sur une surface pavée ou recouverte de graviers car les matériaux éjectés ou projetés vers le haut pourraient entraîner des blessures.

Contrôler systématiquement l'appareil avant chaque mise en service de manière à s'assurer qu'il est correctement fermé. (⇒ 11.2)

Se familiariser avec l'interrupteur de marche / arrêt pour pouvoir réagir vite et bien dans les situations d'urgence.

La protection anti-projections de l'entonnoir de remplissage doit recouvrir l'ouverture de remplissage et ne pas être endommagée – remplacer une protection anti-projections défectueuse.



### Risque de blessures !

Mettre l'appareil en marche uniquement lorsque toutes les pièces sont montées correctement. Si des pièces manquent sur l'appareil (p. ex. roues), les distances de sécurité prescrites ne sont plus respectées. D'autre part, la stabilité de l'appareil s'en trouve diminuée.

**Avant la mise en service, faire un contrôle visuel pour s'assurer que l'état de l'appareil est conforme !**

L'état conforme signifie que l'appareil doit être entièrement assemblé, notamment que :

- la partie supérieure de l'entonnoir est montée sur la partie inférieure de l'entonnoir,

- l'entonnoir de remplissage est monté sur l'appareil de base et les deux vis de fermeture sont serrées correctement,
- le support de roue est complètement monté,
- les deux roues sont montées,
- tous les dispositifs de sécurité (canal d'éjection, protection anti-projections, etc.) doivent être présents et en parfait état,
- l'unité de coupe (disque porte-couteaux) est montée,
- tous les couteaux sont montés correctement.

Ne retirer ou ne ponter en aucun cas les dispositifs de commutation et de sécurité installés sur l'appareil.

Vérifier par contrôle visuel que le disque porte-couteaux n'est ni endommagé ni déformé et le remplacer le cas échéant.

---

## 4.6 Pendant l'utilisation



N'utiliser en aucun cas l'appareil lorsque des animaux ou des personnes, en particulier des enfants, se tiennent dans la zone de danger.

Ne jamais utiliser l'appareil par temps de pluie ou d'orage, en particulier en cas de risque de foudre.

Les risques d'accident augmentent sur un sol humide du fait de la stabilité réduite. Travailler avec une extrême prudence afin d'éviter de glisser. Si possible, éviter d'utiliser l'appareil sur un sol humide.

Ne travailler qu'à la lumière du jour ou si l'éclairage est suffisant.

Il est impératif de maintenir la zone de travail propre et en ordre, pendant toute la durée d'utilisation. Enlever tout élément pouvant entraîner une chute comme des pierres, branches, un câble, etc.

L'utilisateur doit se tenir à la même hauteur que l'appareil.

### Démarrage :

Avant de démarrer, mettre l'appareil dans une position stable et le placer bien droit. Ne le mettre en aucun cas en marche s'il est en position couchée.

Mettre l'appareil en marche avec prudence, conformément aux remarques figurant dans le chapitre « Mise en service de l'appareil ». (⇒ 10.)

Ne pas se placer devant l'ouverture du canal d'éjection au démarrage du moteur à combustion ou à la mise en marche du moteur électrique. Le broyeur ne doit contenir aucun matériau pouvant être broyé lors de son démarrage ou de sa mise en marche. Il est possible que du matériau à broyer soit éjecté, risquant d'entraîner des blessures.

L'appareil ne doit pas être incliné au démarrage.

Éviter les mises en marche répétées dans un court laps de temps. Éviter notamment de solliciter abusivement l'interrupteur marche / arrêt.

Risque de surchauffe du moteur électrique !

Compte tenu des variations de tension occasionnées par cet appareil lors de la montée en régime, d'autres dispositifs branchés sur le même circuit électrique peuvent être perturbés en cas de surcharge de la prise secteur.

Dans ce cas, il convient de prendre des mesures adéquates (par ex. branchement

sur un autre circuit électrique que le dispositif concerné, utilisation de l'appareil sur un circuit électrique d'impédance plus faible).

### Utilisation :



#### Risque de blessures !

Ne jamais approcher les pieds ou les mains des pièces en rotation.

Lorsque l'appareil est en marche, ne jamais placer le visage ou toute autre partie du corps au-dessus de l'entonnoir de remplissage ou devant l'ouverture du canal d'éjection. Toujours garder la tête et le reste du corps à distance de l'ouverture de remplissage.



Ne jamais porter les mains, toute autre partie du corps ou des vêtements dans l'entonnoir de remplissage ou le canal d'éjection. Le non-respect de ces consignes de sécurité peut entraîner de graves blessures aux yeux, au visage, aux mains, etc.

Veiller à garder l'équilibre et adopter une position stable. Ne pas s'avancer.

Ne pas manipuler (p. ex. retirer, relever, coincer, endommager, etc.) la protection anti-projections pendant le fonctionnement.

L'utilisateur doit se tenir dans la zone de travail décrite pour procéder au remplissage. Se tenir impérativement dans la zone de travail pendant toute la durée de fonctionnement de l'appareil, et en aucun cas, dans la zone d'éjection. (⇒ 8.4)



#### Risque de blessures !

Lors du fonctionnement de l'appareil, des matériaux broyés peuvent être projetés vers le haut. L'utilisateur peut se blesser gravement au visage, aux yeux et aux mains. Porter par conséquent des lunettes et des gants de protection (⇒ 4.3) et tenir sa tête à l'écart de la cheminée de remplissage.

Ne jamais pencher l'appareil lorsque le moteur à combustion ou le moteur électrique tourne.

Si l'appareil bascule pendant son fonctionnement, couper immédiatement le moteur électrique et débrancher la fiche secteur.

Faire attention à ce qu'aucun matériau pouvant être broyé ne reste coincé dans le canal d'éjection ; ceci entraînerait une mauvaise qualité de broyage ou des rebonds de déchets végétaux.

Lors du remplissage du broyeur, veiller tout particulièrement à ne pas introduire de corps étrangers dans la chambre de broyage, tels que des pièces métalliques, des pierres, des matières plastiques, du verre, etc., susceptibles d'endommager le mécanisme ou d'être projetés hors de l'entonnoir de remplissage.



#### Risque de blessures !

L'utilisateur risque de se blesser gravement du fait du rebond des déchets à broyer et des corps étrangers. Tenir les corps étrangers éloignés de l'appareil et éliminer immédiatement les bourrages.



## Risque de blessures !

Lors du remplissage du broyeur avec des branchages, des rebonds de déchets végétaux peuvent se produire. L'utilisateur peut se blesser gravement du fait d'un rebond de déchets à broyer. Porter des gants et des lunettes de protection (⇒ 4.3) !



**STOP**

Faire attention au fait que l'outil de coupe met quelques secondes à s'immobiliser après la coupure du moteur.

Couper le moteur électrique, débrancher la fiche secteur et patienter jusqu'à ce que les outils en rotation s'immobilisent :

- avant de s'éloigner de l'appareil ou de le laisser sans surveillance,
- avant de déplacer, soulever, porter l'appareil, de le basculer, de le faire glisser ou de le tirer,
- avant de desserrer les vis de fermeture et d'ouvrir l'appareil,
- avant de transporter l'appareil,
- avant d'éliminer tout blocage ou bourrage au niveau de l'unité de coupe, dans l'entonnoir de remplissage ou dans le canal d'éjection,
- avant les travaux sur le disque porte-couteaux,
- avant de contrôler, nettoyer ou réparer l'appareil ou avant d'y effectuer des travaux.

Si des corps étrangers pénètrent dans l'outil de coupe, si l'appareil fait des bruits inhabituels ou s'il vibre excessivement, couper immédiatement le moteur électrique et patienter jusqu'à l'arrêt

complet de l'appareil. Débrancher la fiche secteur, retirer l'entonnoir de remplissage et effectuer les opérations suivantes :

- Contrôler l'appareil, en particulier l'outil de coupe (couteaux, disque porte-couteaux, logement des couteaux, vis de fixation des couteaux, rondelle de serrage) pour vérifier qu'il n'est pas endommagé ou usé, et confier les travaux de réparation et d'entretien nécessaires à un spécialiste avant de remettre l'appareil en marche et de l'utiliser de nouveau.
- Vérifier que toutes les pièces de l'unité de coupe sont correctement fixées, resserrer les vis si nécessaire (respecter les couples de serrage).
- Faire remplacer ou réparer toutes les pièces endommagées et usées par un professionnel, la qualité des différentes pièces devant être homogène.

## 4.7 Entretien et réparations



Avant d'entamer des travaux d'entretien (nettoyage, réparation, etc.), avant de contrôler si le câble de raccordement est emmêlé ou s'il est abîmé, placer l'appareil sur un sol plat et stable, couper le moteur électrique et débrancher la fiche secteur.

Laisser l'appareil refroidir env. 5 minutes avant tous travaux d'entretien.

Avant de procéder à la maintenance de l'outil de coupe, tenir compte du fait que celui-ci peut encore tourner en dépit du dispositif de blocage, même si l'alimentation électrique est coupée.

Seul un électricien qualifié est autorisé à remettre en état ou à réparer le câble d'alimentation électrique.

### Nettoyage :

L'ensemble de l'appareil doit être nettoyé soigneusement après utilisation. (⇒ 11.1)

Ne jamais utiliser de nettoyeur haute pression et ne jamais nettoyer l'appareil sous l'eau courante (par exemple avec un tuyau d'arrosage).

Ne pas utiliser de détergents agressifs. Ceux-ci peuvent endommager les matières plastiques et les métaux, ce qui peut compromettre le fonctionnement sûr de votre appareil STIHL.

### Travaux d'entretien :

Exécuter uniquement les travaux d'entretien qui sont décrits dans le présent manuel d'utilisation, confier tous les autres travaux à un revendeur spécialisé.

Si vous ne disposez pas des outils nécessaires, ou si vous ne connaissez pas suffisamment l'appareil, adressez-vous **systématiquement** à un revendeur spécialisé.

STIHL recommande de s'adresser exclusivement aux revendeurs agréés STIHL pour les travaux d'entretien et les réparations.

Les revendeurs spécialisés STIHL bénéficient régulièrement de formations et d'informations techniques.

Utiliser uniquement des outils, des accessoires ou des équipements homologués par STIHL pour cet appareil ou des pièces techniquement similaires, sous peine de provoquer des accidents et blessures ou d'endommager l'appareil. Pour toute question, s'adresser à un revendeur spécialisé.



Les outils, accessoires et pièces de rechange STIHL sont, de par leurs caractéristiques, adaptés de façon optimale à l'appareil et aux exigences de l'utilisateur. Les pièces de rechange d'origine STIHL sont reconnaissables au numéro de pièce STIHL, au monogramme STIHL et aux codes des pièces de rechange STIHL. Il est possible que les pièces de petite taille ne disposent que du code de référence.

Veiller à ce que les étiquettes d'avertissement restent propres et lisibles. Les autocollants perdus ou abîmés doivent être remplacés par des autocollants d'origine fournis par votre revendeur spécialisé STIHL. Si un composant est remplacé par une pièce neuve, veiller à ce que la nouvelle pièce reçoive le même autocollant.

Effectuer les travaux sur l'unité de coupe uniquement avec des gants de protection (⇒ 4.3) et en faisant extrêmement attention.

Veiller à ce que tous les écrous, boulons et vis soient bien fixés, notamment toutes les vis de l'unité de coupe, afin que l'utilisation de l'appareil se fasse toujours en toute sécurité.

Contrôler régulièrement l'appareil complet, en particulier avant de le remettre (avant hivernage par exemple) pour vérifier qu'il n'est pas usé, ni endommagé. Remplacer immédiatement les pièces usées ou endommagées afin que l'appareil soit toujours en état de fonctionnement sûr.

Si, au cours de travaux d'entretien réalisés sur l'appareil, il est nécessaire de retirer des pièces ou des dispositifs de sécurité, les reposer dès que possible et comme il se doit.

#### 4.8 Stockage prolongé

Laisser refroidir l'appareil 5 minutes environ avant de le ranger dans un local fermé.

S'assurer que l'appareil est mis à l'abri de toute utilisation non autorisée (hors de portée des enfants par exemple).

Nettoyer minutieusement l'appareil avant son stockage (hivernage par exemple).

Ranger l'appareil en bon état de fonctionnement.

Remiser l'appareil sur une surface plane pour qu'il ne puisse pas se mettre à rouler involontairement.



#### Risque de blessures par les couteaux exposés !

N'entreposer le broyeur qu'avec l'entonnoir de remplissage monté.

#### 4.9 Mise au rebut

Les déchets peuvent être nocifs pour les personnes, les animaux et pour l'environnement doivent par conséquent être mis au rebut de manière adéquate.

S'adresser au centre de recyclage local ou à votre revendeur spécialisé pour connaître la procédure correcte de mise au rebut. STIHL recommande de s'adresser à un revendeur spécialisé STIHL.

S'assurer que les appareils usagés sont mis au rebut conformément à la législation en vigueur. Mettre l'appareil hors d'usage avant la mise au rebut. Afin de prévenir tout accident, retirer en particulier le cordon d'alimentation secteur ou le câble de raccordement du moteur électrique.

## 5. Signification des pictogrammes



#### Attention !

Lire le manuel d'utilisation avant la mise en marche de l'appareil.



#### Risque de blessures !

Tenir toute tierce personne à l'écart de la zone de danger.



#### Risque de blessures !

Outils en rotation !  
Ne pas mettre les mains ou les pieds dans les orifices alors que l'appareil fonctionne.



#### Risque de blessures !

Arrêter le moteur électrique et débrancher le câble d'alimentation secteur de l'appareil avant tous travaux sur l'outil de coupe, avant de nettoyer ou d'entretenir l'appareil, avant de contrôler si le câble de raccordement est emmêlé ou s'il est abîmé ou avant de laisser l'appareil sans surveillance.



### Risque de blessures !

Les branches et les déchets à broyer repoussés peuvent transpercer les mains ou les doigts.



Porter une protection acoustique et des lunettes de protection (⇒ 4.3).



Porter des gants de protection (⇒ 4.3).



Introduire le matériau dur dans l'entonnoir de remplissage en biais, du haut à gauche vers le bas à droite en direction du système de broyage.



Ne pas travailler dans un environnement humide ou s'il pleut.



### Risque de blessures !

L'outil de coupe met quelques secondes à s'immobiliser après l'arrêt. Attendre que l'outil de coupe se soit immobilisé entièrement.



### Risque de blessures !

Ne pas monter sur l'appareil.



### Risque de blessures !

Ne jamais approcher les mains, toute autre partie du corps ou des vêtements de l'entonnoir de remplissage ou du canal d'éjection.



### Risque de blessures !

Ne jamais introduire du matériau dur d'une autre manière que celle décrite.



### Risque de blessures !

Introduire le matériau dur dans l'entonnoir de remplissage en biais, du haut à gauche vers le bas à droite en direction du système de broyage. Ne jamais introduire de matériau dur dans la zone repérée.



Introduire le matériau dur dans l'entonnoir de remplissage en biais, du haut à gauche vers le bas à droite en direction du système de broyage.

## 6. Contenu de l'emballage

Rep.	Désignation	Qté
A	Appareil de base avec partie inférieure d'entonnoir	1
B	Support de roue	1
C	Montage de l'axe de roues	1
D	Butée de roue	2
E	Vis M6 x 55	2
F	Écrou hexagonal	2
H	Attache rapide	2

Rep.	Désignation	Qté
I	Roue	2
J	Enjoliveur	2
K	Écrou à quatre pans	2
L	Rondelle de Ø 17 mm	4
M	Vis M6 x 50	2
N	Volet d'éjection	1
O	Rallonge d'éjection	1
P	Barre	1
Q	Boulon	2
R	Vis Torx P5 x 20	3
S	Partie supérieure d'entonnoir	1
T	Vis de sécurité	4
U	Vis Torx P5 x 10	2
V	Clé universelle	1
•	Manuel d'utilisation	1

## 7. Préparation de l'appareil



### Risque de blessures !

Respecter les consignes de sécurité figurant au chapitre « Consignes de sécurité ». (⇒ 4.1)

### 7.1 Montage de l'axe de roues et des roues



- Monter l'axe de roues (C) avec les butées de roues (D), les vis (E) et les écrous hexagonaux (F) sur le support de roue (B) et le visser à l'aide de la clé universelle (V) (**4 - 6 Nm**).
- Glisser les roues (I) sur l'axe de roues monté.

 Insérer l'attache rapide sur l'axe de roues de sorte que les roues tournent encore légèrement.

Les attaches rapides ne peuvent pas être réutilisées une fois démontées.

- Glisser l'attache rapide (H), face bombée tournée vers l'extérieur, sur l'axe de roues.
- Enfoncer les enjoliveurs (J) sur les roues.

## 7.2 Montage du châssis et du canal d'éjection



### 1 Montage de la rallonge d'éjection

- Placer l'appareil de base (A) sur un morceau de bois d'env. 15-20 cm de haut, comme illustré sur la figure.
- Accrocher la rallonge d'éjection (O) avec les crochets (1) par l'arrière dans les ouvertures (2) de l'appareil de base (A) et la tourner vers le bas de sorte que la partie avant de l'appareil de base soit insérée exactement dans l'ouverture de la rallonge d'éjection.
- Visser les vis (U) dans le dôme des crochets (1) (1 - 2 Nm).

### 2 Montage du châssis

- Insérer les écrous hexagonaux (K) et les rondelles (L) dans les évidements prévus à cet effet sur l'appareil de base (3).
- Insérer le châssis avec les deux supports de roues (4) dans les guidages de l'appareil de base (5), jusqu'en butée.

- Enfoncer le support de roue avec le coude (6) dans l'évidement de la rallonge d'éjection (7).
- Faire passer les vis (M) avec les rondelles (L) par les ouvertures des supports de roues (8) et les serrer à l'aide de la clé universelle (V) (4 - 6 Nm).

### 3 Montage de la barre

 La courbure du support de roue (6) doit reposer exactement dans les évidements de la rallonge d'éjection (7).

- Mettre en place la barre (P) et insérer les vis (R) (1 - 2 Nm).
- Mettre l'appareil droit.

### 4 Montage du volet d'éjection

- Accrocher le volet d'éjection (N) et enfoncer le boulon (Q) (utiliser éventuellement un maillet en plastique). Lors de l'accrochage du volet, veiller à ce que les nervures (9) à gauche et à droite de la face intérieure du volet d'éjection se trouvent précisément dans la rainure de guidage de la rallonge d'éjection (10).

## 7.3 Ouverture et fermeture du volet d'éjection



### Ouverture du volet d'éjection :

- Pour le broyage, relever le volet d'éjection (1) et enclencher la languette de verrouillage (2) de la rallonge d'éjection.

## Fermeture du volet d'éjection :

- Pour le transport du broyeur ou son rangement compact, lever légèrement la languette de verrouillage (2) et rabattre le volet d'éjection (1).

## 7.4 Montage de la partie supérieure d'entonnoir



 L'entonnoir ne peut être monté que par un revendeur spécialisé, à l'aide d'un outil spécial. STIHL recommande de s'adresser à un revendeur spécialisé STIHL.

- Placer la partie supérieure d'entonnoir (S) avec le symbole (1) dirigé vers l'avant en direction des vis de fermeture (2), sur la partie inférieure d'entonnoir (3).

 Pour éviter que la protection anti-projections glisse pendant la pose des vis, il est recommandé de respecter l'ordre de montage décrit.

- Poser les vis (T) dans l'ordre indiqué (1 2 3 4).

## 8. Conseils d'utilisation

### 8.1 Que peut-on broyer ?

– Remplissage du broyeur. (⇒ 8.8)

### GHE 150, GHE 250 S, GHE 260 S:

Branches et chutes de haies, branchages plus ou moins ramifiés.

## GHE 250, GHE 260:

Les déchets végétaux tels que les restes de fruits et de légumes, les fleurs broyées, les feuilles, les branches et les chutes de haies ainsi que les branchages plus ou moins ramifiés.



### Risque de blessures !

Broyer les branches et chutes de haies fraîchement coupées, étant donné que le rendement du broyeur est meilleur lorsque les déchets à broyer sont verts que lorsqu'ils sont secs.

Le traitement de matériau dur et sec augmente le risque de rebond. L'utilisateur peut se blesser gravement du fait du rebond de branches.

## 8.2 Que ne peut-on pas broyer ?

Il est strictement interdit d'introduire des pierres, du verre, des pièces métalliques (fils de fer, clous, etc.) ou des pièces en plastique dans le broyeur.

### Règle d'or :

Les matériaux qui ne peuvent pas être compostés ne doivent pas passer dans le broyeur.

## 8.3 Diamètre maximal des branches

Diamètre maximal des branches

GHE 150, GHE 250, GHE 250 S : **35 mm**

GHE 260, GHE 260 S : **40 mm**



Lors de l'introduction simultanée de plusieurs branches fines, la somme des diamètres des différentes branches ne doit pas dépasser le diamètre maximal des branches.

La puissance de broyage optimale s'obtient avec des branchages et des chutes de haies fraîchement coupés.

## 8.4 Zone de travail de l'utilisateur



- L'opérateur doit toujours se tenir dans la zone de travail (surface grise X) pendant toute la durée de fonctionnement (lorsque le moteur électrique ou le moteur thermique est en marche) pour des raisons de sécurité, notamment pour éviter d'être blessé par des matériaux projetés en arrière.

Se tenir légèrement sur le côté de l'entonnoir de remplissage pour remplir le matériau pouvant être broyé.



### Risque de blessures !

Le système de broyage incliné peut projeter le matériau dur vers l'arrière ! L'utilisateur peut se blesser gravement du fait d'un rebond du matériel dur. Pour éviter les blessures dues aux rebonds, ne jamais se tenir directement derrière l'entonnoir de remplissage.

## 8.5 Charge adaptée à l'appareil

Le moteur électrique ou le moteur à combustion du broyeur ne doit pas être sollicité au point d'entraîner une réduction sensible du régime. Toujours remplir le broyeur de manière homogène et en continu. Si le régime baisse pendant l'utilisation du broyeur, cesser de le remplir pour réduire la charge du moteur électrique ou du moteur à combustion.



Arrêter le moteur électrique quand plus aucun déchet à broyer ne se trouve dans l'appareil. Sinon, cela risquerait d'entraîner le blocage du disque porte-couteaux à la prochaine mise en marche de l'appareil.

## 8.6 Relais de surcharge

Si, au cours de l'utilisation de l'appareil, une surcharge du moteur électrique se produit, le relais de surcharge intégré déclenche l'arrêt automatique du moteur.

Le broyeur peut être remis en marche après une phase de refroidissement **d'env. 10 minutes**. Un déclenchement répété du relais de surcharge peut être dû à :

- Un câble de raccordement inapproprié (⇒ 10.1)
- Une surcharge électrique du secteur
- L'introduction de quantités trop importantes de déchets à broyer ou couteaux émoussés qui peuvent entraîner une surcharge de l'appareil

## 8.7 En cas de blocage de l'unité de coupe du broyeur

Si l'unité de coupe du broyeur se bloque pendant le broyage, couper immédiatement le moteur électrique et débrancher le cordon d'alimentation secteur. Déposer ensuite l'entonnoir de remplissage et éliminer la cause du problème.

## 8.8 Remplissage correct du broyeur



### Risque de blessures !

Le système de broyage incliné peut projeter les branches vers l'arrière ! L'utilisateur peut se blesser gravement du fait du rebond de branches. Pour éviter les risques de blessures causées par l'éjection de déchets, remplir correctement le broyeur.



### Risque de blessure !

Avant de remplir le broyeur de jardin, lire attentivement le chapitre « Pour votre sécurité » (⇒ 4.), en particulier le sous-chapitre « Pendant le travail » (⇒ 4.6), et respecter toutes les consignes de sécurité. Une seule personne doit effectuer le remplissage du broyeur.



### Risque de blessures !

Ne jamais mettre la main dans la cheminée de remplissage !

- Lors du remplissage du broyeur, faire attention à l'espace de travail. (⇒ 8.4)
- Démarrer le broyeur. (⇒ 10.3)

### Matériau souple :

- Jeter les déchets végétaux tels que les restes de fruits et de légumes, les fleurs broyées, les feuilles, les fines branches, etc. dans la cheminée de remplissage (1).



Le matériau souple humide ou mouillé conduit rapidement au bourrage de l'appareil. C'est pourquoi il faut remplir le broyeur de jardin lentement et faire particulièrement attention à la vitesse de rotation du moteur électrique. Il ne doit pas baisser lors du remplissage.

### Matériau dur :



Lors du remplissage de matériau dur, respecter le diamètre maximal des branches indiqué. Éclaircir les branches à forte ramification et supprimer les pousses latérales.

- Introduire le matériau dur dans l'entonnoir de remplissage conformément au symbole (1), en biais, du haut à gauche vers le bas à droite en direction du système de broyage. Le matériau dur ne doit pas être introduit dans la zone marquée (2). Introduire lentement les chutes de haies, ainsi que les branchages, dans la cheminée de remplissage (1). Le matériau dur est avalé automatiquement par l'appareil.



### Risque de blessures !

Le système de broyage avec cheminée inclinée peut projeter les branchages vers l'arrière ! Pour éviter les risques de blessures causées par l'éjection de déchets, il est important de remplir le broyeur de matériau dur correctement :

Placer les branches assez longues légèrement de biais et les guider contre la paroi droite de l'entonnoir jusqu'au système de broyage, conformément au symbole (2).



Respecter la charge correcte du moteur électrique. (⇒ 8.5)

## 9. Dispositifs de sécurité

### 9.1 Dispositif de blocage de remise en marche du moteur électrique

L'appareil ne peut être mis en marche qu'avec l'interrupteur marche/arrêt et non en branchant le câble de raccordement sur la prise de courant.

### 9.2 Dispositif de verrouillage

Le moteur électrique ou l'outil de broyage ne doit être mis en marche que si l'entonnoir de remplissage est fermé correctement. Si la vis de fermeture droite (en regardant l'appareil de l'avant) se desserre lorsque l'appareil fonctionne, le moteur électrique s'arrête automatiquement et l'outil de broyage s'immobilise au bout de quelques secondes.

### 9.3 Frein de ralentissement du moteur électrique

Le frein de ralentissement du moteur électrique limite à quelques secondes le délai d'immobilisation du moteur et des couteaux.

### 9.4 Capots de protection

Le broyeur est équipé de capots de protection dans la zone de remplissage et d'éjection. Ces zones comprennent l'ensemble de l'entonnoir de remplissage

avec la partie supérieure d'entonnoir et la protection anti-projections, la rallonge d'éjection et le volet d'éjection.

Les capots de protection garantissent une distance de sécurité par rapport aux couteaux de broyage, pendant l'utilisation.

## 10. Mise en service de l'appareil

 Avant la mise en service du broyeur, lire attentivement le chapitre « Consignes de sécurité » (⇒ 4.1) et respecter toutes les instructions relatives à la sécurité.

- Mettre le moteur électrique en marche uniquement comme indiqué dans le manuel d'utilisation. (⇒ 10.3)

### 10.1 Branchement du broyeur

 **Risque de blessures !**  
Tenir compte des consignes de sécurité du chapitre « Avertissement – Dangers liés au courant électrique » (⇒ 4.2).

La tension sur secteur doit correspondre à la tension nominale indiquée sur l'appareil (voir la plaque signalétique).

Le câble d'alimentation doit disposer d'une protection suffisante, conformément aux dispositions nationales en vigueur en matière d'installations électriques. (⇒ 17.)

N'utiliser que des câbles de raccordement qui pèsent autant ou plus que les câbles souples en caoutchouc, conformes à la norme **H07 RN-F DIN/VDE 0282**.

Les connecteurs doivent être protégés contre les éclaboussures.

Des rallonges inappropriées entraînent une perte de puissance et peuvent endommager le moteur électrique.

Le diamètre minimal du câble d'alimentation est de **3 x 1,5 mm<sup>2</sup>** pour une longueur maximale de **25 m** ou **3 x 2,5 mm<sup>2</sup>** pour une longueur maximale de **50 m**.

Les raccords des câbles d'alimentation doivent être en caoutchouc ou recouverts de caoutchouc et conformes à la norme **DIN/VDE 0620**.

Cet appareil est conçu pour être utilisé sur un réseau d'alimentation électrique disposant d'une impédance système  $Z_{\max}$  au point de transfert (branchement intérieur) de **0,443 ohms maximum (à 50 Hz)**.

L'utilisateur doit s'assurer que l'appareil est utilisé uniquement sur un réseau d'alimentation électrique remplissant ces exigences. Si nécessaire, il est possible de demander l'impédance système auprès des entreprises distributrices d'électricité.

 Pour de plus amples informations concernant le raccordement au secteur, demander conseil à un électricien.

### 10.2 Branchement du cordon d'alimentation secteur



 Respecter les consignes du chapitre « Branchement électrique » pour le choix du cordon d'alimentation secteur (⇒ 10.1).

#### GHE 150, GHE 250, GHE 250 S :

- Soulever la borne (1).
- Brancher le raccord du câble d'alimentation secteur.

- Relâcher la borne.

#### GHE 260, GHE 260 S :

- Brancher le raccord du cordon d'alimentation secteur à la fiche à 5 pôles de l'appareil.

### 10.3 Mise en marche du broyeur



 Veiller à ce que l'appareil soit vide car les déchets végétaux qui s'y trouveraient pourraient être éjectés à la mise en marche.

Le dispositif de blocage du disque porte-couteaux doit toujours être rabattu jusqu'en butée. (⇒ 11.)

- Brancher le cordon d'alimentation secteur. (⇒ 10.2)
- Appuyer sur la touche verte (1) de l'interrupteur (la fig. montre les modèles GHE 150, GHE 250, GHE 250 S).

Le broyeur est en marche.

 Attendre que le moteur électrique ait atteint son régime maximal (régime à vide) avant d'introduire du matériau à broyer.

### 10.4 Arrêt du broyeur



 **Risque de blessures !**  
Lors de l'arrêt, ne pas passer dans la zone d'éjection !

Se tenir de côté par rapport à l'appareil pour l'éteindre.

Attention, les outils de travail mettent plusieurs secondes à s'immobiliser après l'arrêt du moteur électrique.

- Appuyer sur la touche rouge (1) de l'interrupteur (la fig. montre les modèles GHE 150, GHE 250, GHE 250 S).

Le moteur électrique du broyeur est alors coupé et freiné automatiquement.



Arrêter le moteur électrique quand plus aucun déchet à broyer ne se trouve dans l'appareil. Sinon, cela risquerait d'entraîner le blocage du disque porte-couteaux à la prochaine mise en marche de l'appareil.

### 10.5 Contrôle du sens de rotation des disques porte-couteaux



Sur les modèles GHE 260 et GHE 260 S, vérifier le sens de rotation du disque porte-couteaux avant de commencer à utiliser l'appareil (remplissage).



#### Risque de blessures !

Porter impérativement des lunettes de protection pendant le contrôle.

- Mettre le broyeur en marche. (⇒ 10.3)
- Arrêter le broyeur. (⇒ 10.4)
- Enfoncer la protection anti-projections vers l'intérieur et examiner par le haut le disque porte-couteaux par l'ouverture de remplissage :  
Quand le sens de rotation est correct, le disque porte-couteaux tourne vers la gauche (dans le sens inverse des aiguilles d'une montre).

### 10.6 Modification du sens de rotation des disques porte-couteaux



Si le sens de rotation du disque porte-couteaux n'est pas correct (vers la droite, dans le sens des aiguilles d'une montre), il est nécessaire de l'inverser sur les modèles GHE 260 et GHE 260 S.

Pour modifier le sens de rotation des disques porte-couteaux, inverser la polarité de l'inverseur de phase au niveau de la fiche secteur.

- Au moyen d'un tournevis (U), tourner l'inverseur de phase (1) de 180° vers la gauche ou vers la droite jusqu'à son enclenchement.

### 10.7 Broyage

- Pousser le broyeur sur une surface plane et stable et l'arrêter en toute sécurité.
- Porter des gants de protection, des lunettes de protection et une protection acoustique. (⇒ 4.3)
- Ouvrir le volet d'éjection. (⇒ 7.3)
- Brancher le cordon d'alimentation secteur du broyeur.
- Démarrer le broyeur. (⇒ 10.3)
- Patienter jusqu'à ce que le broyeur ait atteint le régime maximal (régime de ralenti).
- Remplir le broyeur correctement avec les déchets à broyer. (⇒ 8.8)
- Arrêter le broyeur. (⇒ 10.4)

## 11. Entretien



#### Risque de blessure !

Avant tous travaux de maintenance- ou de nettoyage sur l'appareil, lire attentivement le chapitre « Pour votre sécurité" (⇒ 4.), en particulier le sous-chapitre « Maintenance et réparations" (⇒ 4.7), et respecter scrupuleusement toutes les consignes de sécurité.



#### Risque de blessures !

Afin d'éviter toute activation involontaire du moteur électrique, débrancher impérativement le câble d'alimentation secteur avant d'effectuer des travaux d'entretien ou de nettoyage ou des travaux sur l'unité de coupe.



**⚠ Risques de blessures !**  
Ne travailler qu'avec des gants de protection.  
(⇒ 4.3)



Ne jamais toucher les couteaux avant qu'ils ne soient complètement immobilisés.

Si vous ne disposez pas des outils nécessaires ou si vous ne connaissez pas suffisamment l'appareil, adressez-vous systématiquement à un revendeur spécialisé.

STIHL recommande de confier les travaux d'entretien et les réparations exclusivement à un revendeur spécialisé STIHL.

STIHL recommande d'utiliser les pièces de rechange d'origine STIHL.

### 11.1 Nettoyage de l'appareil



**Intervalle d'entretien : après chaque utilisation**

Nettoyer soigneusement l'appareil après chaque utilisation. Prendre soin de l'appareil permet d'éviter les incidents et de prolonger la durée de vie de celui-ci.

Les moteurs électriques sont protégés contre les projections d'eau.

Protéger les outils de hachage de la corrosion, notamment la chambre du broyeur, en les lubrifiant avec un produit courant (de l'huile de colza par ex.).

Ne nettoyer l'appareil que dans la position illustrée.

- Démontez l'entonnoir de remplissage.  
(⇒ 11.3)

Nettoyer les fentes d'aération (guidage de l'air de refroidissement) au niveau du carter du moteur électrique pour permettre un refroidissement suffisant du moteur.



**Ne jamais nettoyer au jet d'eau** les pièces du moteur électrique ou du moteur à combustion, les joints, les emplacements de paliers et

les composants électriques tels que les interrupteurs. Cela pourrait entraîner des réparations onéreuses.



Si vous n'arrivez pas à nettoyer correctement l'appareil et à enlever tous les résidus avec de l'eau, une brosse, un chiffon humide ou un bout de bois, STIHL vous recommande d'utiliser un produit de nettoyage spécial (par exemple un nettoyeur spécial STIHL).

Ne pas utiliser de détergents agressifs.

Nettoyer régulièrement les disques porte-couteaux.

### 11.2 Montage de l'entonnoir de remplissage



**Risque de blessures !**

Ne travailler qu'avec des gants de protection !  
(⇒ 4.3)



Les vis de fermeture sont fixées à l'entonnoir de remplissage via un système qui leur permet de rester fixées sur celui-ci.

- Accrocher l'entonnoir de remplissage (1) dans le crochet de fixation de l'appareil de base (2) et le faire basculer vers l'avant.

- Serrer les deux vis de fermeture (3) à fond et **en même temps**.



Après le montage, contrôler visuellement si l'entonnoir de remplissage est bien accroché au crochet de fixation.

### 11.3 Démontage de l'entonnoir de remplissage



**Risque de blessures !**

Débrancher la fiche secteur avant d'ouvrir les vis de fermeture. Travailler uniquement avec des gants de protection ! (⇒ 4.3)

- Desserrer les deux vis de fermeture (1) jusqu'à ce qu'elles tournent librement. Elles restent sur l'entonnoir de remplissage.
- Basculer l'entonnoir de remplissage (2) vers l'arrière et le déposer.

### 11.4 Fixation du disque porte-couteaux



**Risques de blessures !**

Ne travailler qu'avec des gants !



Ne jamais toucher les couteaux avant qu'ils ne soient complètement à l'arrêt.

- Démontez l'entonnoir de remplissage.  
(⇒ 11.3)
- Tourner le disque porte-couteaux (1) de sorte que le crantage intérieur (2) se trouve devant le dispositif de blocage (3).
- Relever le dispositif de blocage (3).



## 11.5 Démontage du jeu de couteaux



-  **Risque de blessures !**  
Ne travailler qu'avec des gants de protection !  
(⇒ 4.3)



Ne jamais toucher les couteaux avant qu'ils ne soient complètement immobilisés.

- Bloquer le disque porte-couteaux (5).  
(⇒ 11.4)
- Desserrer la vis (1) avec la clé universelle (V).
- Déposer la vis (1), la rondelle d'arrêt (2), la rondelle de serrage (3), le couteau à ailettes (4), le couteau à ailettes (6, uniquement sur les modèles GHE 250 et GHE 260) et le disque porte-couteaux (5).
- Démontez le couteau réversible.  
(⇒ 11.8)
- **GHE 250 et GHE 260** : desserrer les vis (7) et les retirer avec les écrous (9). Déposer le couteau de hachage (8) par le bas.

## 11.6 Montage du jeu de couteaux



-  **Risque de blessures !**  
Ne travailler qu'avec des gants de protection !  
(⇒ 4.3)



Avant de mettre le jeu de couteaux en place, vérifier visuellement que le disque porte-couteaux et tous les couteaux de broyage sont en bon état et ne présentent pas d'entailles, de fissures ou de parties cassées.

-  Respecter absolument l'ordre de montage et les couples de serrage indiqués.
- Monter le couteau réversible sur le disque porte-couteaux. (⇒ 11.8)
  - **GHE 250 et GHE 260** : positionner le couteau de hachage (8) sur la face inférieure du disque porte-couteaux (5) et le fixer à l'aide des écrous (9) et des vis (7) (**10 Nm**).
  - Insérer le disque porte-couteaux (5) dans le carter et le fixer. (⇒ 11.4)
  - Monter le couteau à ailettes (6, uniquement sur les modèles GHE 250 et GHE 260), le couteau à ailettes (4), la rondelle de serrage (3) et la rondelle d'arrêt (2), puis les serrer avec la vis (1) (**50 Nm**).
  - Rabattre le dispositif de blocage pour que le disque porte-couteaux puisse tourner de nouveau librement. (⇒ 11.4)
  - Monter l'entonnoir de remplissage.  
(⇒ 11.2)

## 11.7 Entretien des couteaux



-  **Risques de blessures !**  
Ne travailler qu'avec des gants solides !



### Intervalle d'entretien : Avant chaque utilisation

- Démontez l'entonnoir de remplissage.  
(⇒ 11.3)
- Bloquer le disque porte-couteaux.  
(⇒ 11.4)
- Vérifier que les couteaux ne présentent aucun dommage (fissures ou entailles) et qu'ils ne sont pas usés, les retourner ou les remplacer si nécessaire.

### Limites d'usure des couteaux :

-  Les couteaux doivent être retournés ou remplacés avant d'atteindre les limites d'usure indiquées. STIHL recommande de s'adresser à un revendeur spécialisé STIHL.

### 1 Couteaux réversibles

- Sur les couteaux, mesurer la distance (A) entre l'alésage et le tranchant du couteau à plusieurs endroits.  
Distance minimale :  
**A = 6 mm**

### 2 Couteau à ailettes

- Mesurer la largeur du couteau (B) au niveau du tranchant relevé du couteau à ailettes.  
Largeur minimale du couteau :  
**B = 15 mm**

### 3 Couteau à ailettes (GHE 250, GHE 260)

- Mesurer la largeur du couteau (C) au niveau du tranchant relevé du couteau à ailettes.  
Largeur minimale du couteau :  
**C = 19 mm**

### 4 Couteau de hachage (GHE 250, GHE 260)

- Mesurer la largeur du couteau (D) au niveau du tranchant relevé orienté vers le haut du couteau de hachage.  
Largeur minimale du couteau :  
**D = 13 mm**

## 11.8 Retournement des couteaux



 Les couteaux réversibles émoussés peuvent être retournés une fois. Retourner systématiquement les deux couteaux !

- Démontez le jeu de couteaux. (⇒ 11.5)
- Desserrer les vis (1) et les retirer avec les écrous (2).
- Retirer le couteau (3) par le haut.
- Nettoyer le disque porte-couteaux.
- Retourner le couteau (3) et le placer avec le bord tranchant dégagé sur le disque porte-couteaux, puis aligner les alésages.
- Insérer les vis (1) à travers les alésages et visser les écrous (2). Serrer les écrous (2) à un couple de **10 Nm**.
- Monter le jeu de couteaux. (⇒ 11.6)

## Affûtage des couteaux :



### Risque de blessures !

Il est recommandé de confier l'affûtage de tous les couteaux de broyage exclusivement à un revendeur spécialisé. Les couteaux émoussés ou mal affûtés (angle de coupe incorrect, voile dû à un affûtage irrégulier des couteaux, etc.) augmentent le risque de rebond. L'utilisateur peut se blesser gravement du fait d'un rebond de déchets à broyer. En outre, le fonctionnement (introduction du matériau pouvant être broyé, résistance des tranchants, etc.) du broyeur peut s'en trouver dégradé.

- Démontez les couteaux en vue de les affûter.
- Refroidir le couteau pendant l'affûtage, p. ex. avec de l'eau. Le couteau ne doit pas bleuir, car cela réduirait sa puissance de coupe.
- Affûter les couteaux uniformément afin de prévenir tout voile pouvant entraîner des vibrations.
- Vérifier l'état du couteau avant de le remonter : remplacer systématiquement les couteaux s'ils sont fendus, s'ils présentent des entailles ou si les limites d'usure sont atteintes.
- Affûter les tranchants à un angle de **30°**.
- Affûter uniquement le tranchant du couteau.
- Après l'opération d'affûtage, éliminer la bavure sur le tranchant éventuellement avec du papier émeri.

- Lors du montage des couteaux, respecter les couples figurant à la rubrique « Retournement des couteaux ».

## 11.9 Moteur électrique et roues

Le moteur électrique ne demande aucun entretien.

Les roulements des roues ne nécessitent aucun entretien.

## 11.10 Rangement de l'appareil et hivernage

Ranger le broyeur dans une pièce sèche, propre et fermée. S'assurer que l'appareil est hors de portée des enfants.

N'entreposer le broyeur qu'en parfait état de fonctionnement et avec l'entonnoir de remplissage en place.

En cas de rangement prolongé (hivernage) du broyeur, tenir compte des points suivants :

- Nettoyer minutieusement toutes les pièces extérieures.
- Bien huiler ou graisser toutes les pièces mobiles.

## 12. Transport



### Risque de blessures !

Avant le transport, lire attentivement et respecter le chapitre « Consignes de sécurité », en particulier la section « Transport de l'appareil ». (⇒ 4.4)

## 12.1 Tirer ou pousser le broyeur



- Tenir le broyeur au niveau de la partie supérieure d'entonnoir (1) et le basculer vers l'arrière.
- Le broyeur peut être tiré ou poussé lentement (en avançant pas à pas).

## 12.2 Levage ou transport du broyeur



2 personnes sont nécessaires dans tous les cas pour soulever et porter l'appareil.

Porter des vêtements de protection adaptés qui couvrent entièrement les avant-bras et le haut du corps.

- 1ère personne : saisir le broyeur par les poignées de la partie supérieure d'entonnoir (1).
- 2ème personne : saisir le broyeur par la barre de la rallonge d'éjection (2).
- Lever le broyeur en même temps.

## 12.3 Transport du broyeur sur une surface de chargement



- Fixer l'appareil au moyen d'équipements de fixation adaptés afin d'éviter tout glissement. Fixer les câbles ou les sangles au support de roue (1) ou au niveau de l'entonnoir de remplissage (2).

# 13. Comment limiter l'usure et éviter les dommages

## Remarques importantes relatives à la maintenance et à l'entretien du groupe de produits

### Broyeur électrique (STIHL GHE)

La société STIHL décline toute responsabilité en cas de dommages corporels ou matériels découlant du non-respect des consignes de sécurité, des instructions d'utilisation et d'entretien stipulées dans le manuel d'utilisation ou en cas d'utilisation de pièces rapportées ou de rechange non agréées.

Respecter impérativement les consignes suivantes pour éviter tout dommage et prévenir une usure rapide de votre appareil STIHL :

#### 1. Pièces d'usure

Certaines pièces des appareils STIHL sont sujettes à usure, même dans des conditions normales d'utilisation. Elles doivent être remplacées en temps voulu, en fonction du type et de la durée d'utilisation.

C'est notamment le cas des pièces suivantes :

- Lames/couteaux
- Disque porte-couteaux

#### 2. Respect des consignes indiquées dans le présent manuel d'utilisation

Il est nécessaire d'utiliser, d'entretenir et d'entreposer soigneusement l'appareil STIHL conformément aux consignes du présent manuel d'utilisation. L'utilisateur est seul responsable des dommages

entraînés par le non-respect des consignes de sécurité, d'utilisation et d'entretien.

Une restriction de la garantie s'applique notamment dans les cas suivants :

- câble d'alimentation trop fin (section),
- branchement électrique incorrect (tension),
- modifications du produit non autorisées par STIHL,
- utilisation d'outils ou d'accessoires qui ne sont pas autorisés, pas appropriés pour l'appareil ou qui sont de mauvaise qualité,
- utilisation non conforme du produit,
- utilisation du produit lors de manifestations sportives ou de concours,
- dommages résultant d'une utilisation prolongée de l'appareil avec des pièces défectueuses.

#### 3. Travaux d'entretien

Tous les travaux indiqués au chapitre « Entretien » doivent être effectués à intervalles réguliers.

Si l'utilisateur n'est pas en mesure d'effectuer lui-même ces travaux d'entretien, il devra les confier à un spécialiste.

STIHL recommande de confier les travaux d'entretien et les réparations exclusivement à un revendeur spécialisé STIHL.

Les revendeurs spécialisés STIHL bénéficient régulièrement de formations et d'informations techniques.

Si ces travaux ne sont pas effectués, cela peut entraîner des dommages dont l'utilisateur sera tenu responsable.

Cela concerne notamment :

- les dommages causés au moteur électrique à la suite d'un nettoyage insuffisant des fentes d'aération (guidage de l'air de refroidissement, ailettes de refroidissement, roue de ventilateur),
- les dommages dus à la corrosion ou autres dommages consécutifs causés par un stockage inapproprié,
- les dommages causés sur l'appareil du fait de l'utilisation de pièces de rechange de mauvaise qualité,
- les dommages dus au non-respect des intervalles d'entretien ou à un entretien insuffisant, ou causés par des réparations ou des travaux d'entretien n'ayant pas été effectués chez un revendeur spécialisé.

## 14. Pièces de rechange courantes

Couteau réversible :  
6008 702 0121

Couteau à ailettes :  
6008 702 0300

**GHE 150, GHE 250 S, GHE 260 S**  
Disque porte-couteaux complet :  
6008 700 5120

**GHE 250, GHE 260**  
Disque porte-couteaux complet :  
6008 700 5117  
Couteau à ailettes :  
6008 702 0310  
Couteau de hachage :  
6008 702 0110

## 15. Protection de l'environnement



Ne pas jeter les déchets broyés à la poubelle, mais les composter.

Les emballages, l'appareil et ses accessoires sont fabriqués en matériaux recyclables et sont à éliminer comme il se doit.

L'élimination sélective des déchets dans le respect de l'environnement contribue au recyclage des matières recyclables. Par conséquent, une fois la durée d'utilisation normale de l'appareil écoulée, amener celui-ci à un centre de collecte des déchets. Une élimination inappropriée peut nuire à la santé et polluer l'environnement.

## 16. Déclaration de conformité

### 16.1 Déclaration de conformité UE pour broyeurs STIHL GHE 150.0, GHE 250.0, GHE 250.0 S, GHE 260.0, GHE 260.0 S

STIHL Tirol GmbH  
Hans Peter Stihl-Straße 5  
6336 Langkampfen  
Autriche

déclare sous sa seule responsabilité que

- Désignation : broyeur électrique
- Marque : STIHL
- Type : GHE 150.0, GHE 250.0, GHE 250.0 S, GHE 260.0, GHE 260.0 S
- Puissance GHE 150.0, GHE 250.0, GHE 250.0 S : 2500 W

- Puissance GHE 150.0, GHE 250.0, GHE 250.0 S, GB/CH : 2000 W
- Puissance GHE 260.0, GHE 260.0 S : 2900 W
- N° de série : 6008

est en parfaite conformité avec les dispositions pertinentes des directives 2000/14/EC, 2006/42/EC, 2014/30/EU et 2011/65/EU et a été mis au point et fabriqué conformément aux versions des normes suivantes, en vigueur à la date de production : EN 60335-1, EN 55014-1, EN 55014-2 ainsi que pour

- GHE 150.0, GHE 250.0, GHE 250.0 S : EN ISO 12100, EN 50434
- GHE 260.0, GHE 260.0 S : EN ISO 12100 en référence à la norme EN 50434.

La détermination des niveaux de puissance acoustique mesurés et garantis a été effectuée conformément à la directive 2000/14/EC, Annexe V.

### GHE 150.0

- Niveau de puissance acoustique mesuré : 96,9 dB(A)
- Niveau de puissance acoustique garanti : 99 dB(A)

### GHE 250.0

- Niveau de puissance acoustique mesuré : 100,8 dB(A)
- Niveau de puissance acoustique garanti : 103 dB(A)

### GHE 250.0 S

- Niveau de puissance acoustique mesuré : 96,5 dB(A)
- Niveau de puissance acoustique garanti : 100 dB(A)

## GHE 260.0

- Niveau de puissance acoustique mesuré : 98,4 dB(A)
- Niveau de puissance acoustique garanti : 102 dB(A)

## GHE 260.0 S

- Niveau de puissance acoustique mesuré : 97,7 dB(A)
- Niveau de puissance acoustique garanti : 101 dB(A)

La documentation technique est conservée chez STIHL Tirol GmbH.

L'année de fabrication et le numéro de machine sont indiqués sur le broyeur.

Langkampfen, 27/01/2025

STIHL Tirol GmbH

par délégation



Matthias Fleischer, Directeur de la Recherche et du Développement

par délégation



Sven Zimmermann, Chef de division de la Qualité

---

## 16.2 Adresse de l'administration centrale STIHL

ANDREAS STIHL AG & Co. KG  
Postfach 1771  
D-71301 Waiblingen

---

## 16.3 Adresses des sociétés de distribution STIHL

### ALLEMAGNE

STIHL Vertriebszentrale AG & Co. KG  
Robert-Bosch-Straße 13  
64807 Dieburg  
Téléphone : +49 6071 3055358

### AUTRICHE

STIHL Ges.m.b.H.  
Fachmarktstraße 7  
2334 Vösendorf  
Téléphone : +43 1 86596370

### SUISSE

STIHL Vertriebs AG  
Isenrietstraße 4  
8617 Mönchaltorf  
Téléphone : +41 44 9493030

### RÉPUBLIQUE TCHÈQUE

Andreas STIHL, spol. s r.o.  
Chrlická 753  
664 42 Modřice

---

## 16.4 Adresses des importateurs STIHL

### BOSNIE-HERZÉGOVINE

UNIKOMERC d. o. o.  
Bišće polje bb  
88000 Mostar  
Téléphone : +387 36 352560  
Fax : +387 36 350536

### CROATIE

UNIKOMERC - UVOZ d.o.o.

Sjedište:

Amruševa 10, 10000 Zagreb

Prodaja:

Ulica Kneza Ljudevita Posavskog 56,  
10410 Velika Gorica

Téléphone : +385 1 6370010

Fax : +385 1 6221569

## TURQUIE

SADAL TARIM MAKİNELERİ DIŞ  
TİCARET A.Ş.

Hürriyet Mahallesi Manas Caddesi No.1  
35473 Menderes, İzmir

Telefon: +90 232 210 32 32

Fax: +90 232 210 32 33

## 17. Caractéristiques techniques

### GHE 150.0/GHE 250.0/GHE 250.0 S:

Puissance (P <sub>1</sub> )	2500 W
GB	2000 W
CH	2000 W
Tension nominale	230 V~
Fréquence	50 Hz
Protection du réseau par fusibles <sup>1</sup>	16 A 10 A (CH)
Classe de protection	I
Type de protection	Protégé contre les éclaboussures (IP X4)
Mode de service	P40 40 s de durée de charge 60 s de régime à vide

### GHE 150.0:

Mesure conformément à la norme 2000/14/EC / S.I. 2001/1701:

Niveau de puissance acoustique garanti  $L_{WA}$  99 dB(A)

Incertitude  $K_{WA}$  2,4 dB(A)

Mesure conformément à la norme EN 50434 :

Niveau de pression sonore sur le lieu de travail  $L_{pA}$  89 dB(A)

Incertitude  $K_{pA}$

Couples de serrage de la vis :

Disque porte-couteaux 50 Nm

Couteau réversible 10 Nm

Poids (m) 28 kg  
29 kg (GB)

L/l/h 95/48/114 cm

### GHE 250.0/GHE 250.0 S:

Mesure conformément à la norme 2000/14/EC / S.I. 2001/1701:

Niveau de puissance acoustique garanti  $L_{WA}$  103/100 dB(A)

GHE 250.0: Incertitude  $K_{WA}$  2,7 dB(A)

GHE 250.0 S: Incertitude  $K_{WA}$  2,4 dB(A)

GHE 250.0 S (GB) : Incertitude  $K_{WA}$  3,3 dB(A)

Mesure conformément à la norme EN 50434 :

Niveau de pression sonore sur le lieu de travail  $L_{pA}$  92/90 dB(A)

Incertitude  $K_{pA}$  3 dB(A)

Couples de serrage de la vis :

### GHE 250.0/GHE 250.0 S:

Disque porte-couteaux 50 Nm

Couteau réversible 10 Nm

Couteau de hachage<sup>2</sup> 10 Nm

Poids (m) 30/29 kg  
30/30 kg (GB)  
29 kg (CH)

L/l/h 107/48/143 cm

### GHE 260.0/GHE 260.0 S:

Puissance ( $P_1$ ) 2900 W

Tension nominale 400 (3~) V~

Fréquence 50 Hz

Protection du réseau par fusibles 10 A

Classe de protection I

Type de protection Protégé contre les éclaboussures (IP X4)

Mode de service P40

40 s de durée de charge

60 s de régime à vide

Mesure conformément à la norme 2000/14/EC / S.I. 2001/1701:

Niveau de puissance acoustique garanti  $L_{WA}$  102/101 dB(A)

GHE 260.0: Incertitude  $K_{WA}$  3,2 dB(A)

GHE 260.0 S: Incertitude  $K_{WA}$  3,3 dB(A)

Mesure conformément à la norme EN 50434 :

Niveau de pression sonore sur le lieu de travail  $L_{pA}$  89/91 dB(A)

### GHE 260.0/GHE 260.0 S:

Incertitude  $K_{pA}$  3 dB(A)

Couples de serrage de la vis :

Disque porte-couteaux 50 Nm

Couteau réversible 10 Nm

Couteau de hachage<sup>2</sup> 10 Nm

Poids (m) 30/30 kg

L/l/h 107/48/143 cm

#### 1) **Attention !**

Si la protection du réseau est inférieure à 16 A, il est possible que le fusible se déclenche fréquemment lors du démarrage ou en cas de forte charge de l'appareil.

#### 2) Pour les modèles GHE 250.0 et GHE 260.0

### 17.1 REACH

REACH désigne une directive CE relative à l'enregistrement, l'évaluation et l'autorisation de substances chimiques.

Les informations sur la conformité à la directive REACH (CE) N° 1907/2006 sont indiquées sous le lien [www.stihl.com/reach](http://www.stihl.com/reach).

## 18. Recherche des pannes

- ✳ Demander éventuellement conseil à un revendeur spécialisé, STIHL recommande les revendeurs spécialisés STIHL.

### Dysfonctionnement :

Le moteur électrique ne démarre pas

### Causes possibles :

- Le disjoncteur du moteur électrique s'est déclenché
- Pas d'alimentation secteur
- Le câble d'alimentation/la fiche, le raccordement de fiche ou l'interrupteur est défectueux
- L'entonnoir de remplissage n'est pas correctement fermé – l'interrupteur de sécurité est activé (coupure du moteur)
- Le disque porte-couteaux est bloqué
- Le dispositif de blocage n'est pas réarmé

### Solutions :

- Laisser refroidir l'appareil (⇒ 8.6)
- Contrôler le câble d'alimentation et la protection par fusible ✂ (⇒ 10.1)
- Contrôler les câbles, les connecteurs, les prises et les interrupteurs et les faire remplacer si nécessaire (par un électricien) ✂ (⇒ 10.1)
- Fermer correctement l'entonnoir de remplissage et le visser (⇒ 11.2)
- Démontez l'entonnoir de remplissage et retirez les résidus coincés dans le carter (attention : débrancher le câble d'alimentation secteur) (⇒ 11.3)
- Réarmer le dispositif de blocage (⇒ 11.4)

### Dysfonctionnement :

La puissance de broyage diminue

### Causes possibles :

- Couteaux émoussés

### Solutions :

- Retourner, affûter ou remplacer les couteaux ✂ (⇒ 11.7)

### Dysfonctionnement :

L'appareil n'avale pas les déchets à broyer

### Causes possibles :

- GHE 260 : sens de rotation erroné du disque porte-couteaux

### Solutions :

- GHE 260 : inverser le sens de rotation du disque porte-couteaux (⇒ 10.6)

## 19. Feuille d'entretien

### 19.1 Confirmation de remise

Modèle :	_____
Numéro de série :	
	<input type="text"/> <input type="text"/> <input type="text"/> <input type="text"/> <input type="text"/> <input type="text"/> <input type="text"/> <input type="text"/>
Date :	<input type="text"/> <input type="text"/> <input type="text"/> <input type="text"/> <input type="text"/> <input type="text"/>
	
Prochain entretien	
Date :	<input type="text"/> <input type="text"/> <input type="text"/> <input type="text"/> <input type="text"/> <input type="text"/>

### 19.2 Confirmation d'entretien

Remettre le présent manuel d'utilisation au revendeur spécialisé STIHL lors des travaux d'entretien. Il confirmera l'exécution des travaux d'entretien en complétant les champs préimprimés.



 Entretien exécuté le

 Date du prochain entretien





## Geachte cliënt(e),

Wij zijn blij dat u hebt gekozen voor STIHL. Wij ontwikkelen en produceren onze producten in topkwaliteit in overeenstemming met de behoeften van onze klanten. Zo ontstaan producten met een hoge betrouwbaarheid, ook bij extreme belasting.

STIHL staat ook voor service met topkwaliteit. Onze dealers staan garant voor deskundig advies en instructie alsmede een uitgebreide technische begeleiding.

Wij danken u voor uw vertrouwen in ons en wensen u veel plezier met uw STIHL product.



Dr. Nikolas Stihl

**BELANGRIJK! VOOR GEBRUIK GOED  
DOORLEZEN EN BEWAREN.**

## 1. Inhoudsopgave

<b>Over deze gebruiksaanwijzing</b>	<b>80</b>
Algemeen	80
Instructie voor het lezen van de gebruiksaanwijzing	80
Landspecifieke varianten	80
<b>Beschrijving van het apparaat</b>	<b>81</b>
<b>Voor uw veiligheid</b>	<b>81</b>
Algemeen	81
Waarschuwing - gevaar voor elektrische schokken	82
Kleding en uitrusting	82
Transport van het apparaat	83
Vóór het werken	83
Tijdens het werken	84
Onderhoud en reparaties	86
Opslag bij langdurige bedrijfszonderbrekingen	87
Afvoer	87
<b>Toelichting van de symbolen</b>	<b>87</b>
<b>Leveringsomvang</b>	<b>88</b>
<b>Apparaat klaarmaken voor gebruik</b>	<b>88</b>
Wielas en wielen monteren	88
Loopstuk en uitwerpschacht monteren	88
Uitwerpklep openen en sluiten	89
Bovenstuk trechter monteren	89
<b>Aanwijzingen voor werken</b>	<b>89</b>
Welk materiaal kan er worden verwerkt?	89
Welk materiaal kan niet worden verwerkt?	89
Maximumdiameter van de takken	89
Werkgebied van de gebruiker	90
Juiste belasting van het apparaat	90
Overbelastingsbeveiliging	90
Wat moet ik doen als de snijeenheid van de tuinhakselaar blokkeert?	90
Juiste vulling van de tuinhakselaar	90
<b>Veiligheidsvoorzieningen</b>	<b>91</b>
Startblokkering elektromotor	91
Veiligheidsvergrendeling	91
Uitlooprem elektromotor	91
Beschermkappen	91
<b>Apparaat in gebruik nemen</b>	<b>91</b>
Tuinhakselaar aansluiten	91
Netstroom inschakelen	92
Tuinhakselaar inschakelen	92
Tuinhakselaar uitschakelen	92
Draairichting van de messenschijven controleren	92
Draairichting van de messenschijven wijzigen	92
Hakselen	92
<b>Onderhoud</b>	<b>93</b>
Apparaat reinigen	93
Vultrechter monteren	93
Vultrechter demonteren	94
Messenschijf vastzetten	94
Messenset demonteren	94
Messenset monteren	94
Messen onderhouden	94
Messen omdraaien	95
Elektromotor en wielen	95
Opslag en winterpauze	95
<b>Transport</b>	<b>95</b>
Tuinhakselaar trekken of duwen	95
Tuinhakselaar optillen of dragen	96
Tuinhakselaar op een laadopervlak transporteren	96

<b>Slijtage minimaliseren en schade voorkomen</b>	<b>96</b>
<b>Standaard reserveonderdelen</b>	<b>97</b>
<b>Milieubescherming</b>	<b>97</b>
<b>Conformiteitsverklaring</b>	<b>97</b>
EU-conformiteitsverklaring Tuinhakselaar STIHL GHE 150.0, GHE 250.0, GHE 250.0 S, GHE 260.0, GHE 260.0 S	97
<b>Technische gegevens</b>	<b>98</b>
REACH	99
<b>Defectopsporing</b>	<b>99</b>
<b>Onderhoudsschema</b>	<b>100</b>
Leveringsbevestiging	100
Servicebevestiging	100

## 2. Over deze gebruiksaanwijzing

### 2.1 Algemeen

Deze gebruiksaanwijzing is een **vertaling van de oorspronkelijke gebruiksaanwijzing** van de fabrikant in het kader van de EG-richtlijn 2006/42/EC.

STIHL werkt voortdurend aan de ontwikkeling van zijn producten; wijzigingen in de levering qua vorm, techniek en uitvoering zijn daarom voorbehouden.

Op basis van gegevens of afbeeldingen uit dit boekje kunnen bijgevolg geen aanspraken worden gemaakt.

Het is mogelijk dat in deze gebruiksaanwijzing modellen worden beschreven die niet in elk land verkrijgbaar zijn.

Deze gebruiksaanwijzing is auteursrechtelijk beschermd. Alle rechten blijven voorbehouden, met name het recht op het kopiëren, vertalen en het verwerken met elektronische systemen.

### 2.2 Instructie voor het lezen van de gebruiksaanwijzing

Afbeeldingen en teksten beschrijven bepaalde bedieningsstappen.

Alle pictogrammen die op het apparaat zijn aangebracht, worden in deze gebruiksaanwijzing toegelicht.

#### Kijkrichting:

Kijkrichting bij gebruik **links** en **rechts** in de gebruiksaanwijzing:  
De gebruiker staat achter het apparaat (werkstand).

#### Hoofdstukverwijzing:

Naar de desbetreffende hoofdstukken en paragrafen met nadere uitleg wordt met een pijltje verwezen. Het volgende voorbeeld bevat een verwijzing naar een hoofdstuk: (⇒ 3.)

#### Markeringen van tekstpassages:

De beschreven aanwijzingen kunnen zoals in de volgende voorbeelden gemarkeerd zijn.

Handelingen waarbij ingrijpen van de gebruiker vereist is:

- Bout (1) met een schroevendraaier losdraaien, hendel (2) activeren ...

Algemene opsommingen:

- productgebruik bij sport- of wedstrijd-evenementen

### Teksten met aanvullende betekenis:

Tekstpassages met aanvullende betekenis zijn met één van de onderstaand beschreven symbolen gemarkeerd om deze in de gebruiksaanwijzing extra te accentueren.



#### Gevaar!

Gevaar voor ongevallen en ernstig letsel. Bepaalde handelingen zijn noodzakelijk of verboden.



#### Waarschuwing!

Kans op letsel. Bepaalde handelingen voorkomen mogelijk of waarschijnlijk letsel.



#### Voorzichtig!

Minder ernstig letsel of materiële schade dat/die door bepaalde handelingen kan worden voorkomen.



#### Aanwijzing

Informatie voor een beter apparaatgebruik en om een mogelijk oneigenlijk gebruik te vermijden.

### Teksten met afbeeldingverwijzing:

afbeeldingen die het gebruik van het apparaat toelichten, vindt u geheel aan het begin van de gebruiksaanwijzing.

Het camerasymbool koppelt de afbeeldingen op de pagina's met afbeeldingen met het desbetreffende tekstgedeelte in de gebruiksaanwijzing.



### 2.3 Landspecifieke varianten

STIHL levert afhankelijk van het leveringsland apparaten met verschillende stekkers en schakelaars.

In de afbeeldingen worden apparaten met eurostekkers weergegeven. Apparaten met andere stekkeruitvoeringen worden op dezelfde manier op de voeding aangesloten.

### 3. Beschrijving van het apparaat



- 1 Bovenstuk trechter
- 2 Onderstuk trechter
- 3 Afsluitschroeven
- 4 Basisapparaat
- 5 Uitwerpschacht
- 6 Aan-uitschakelaar met netaansluiting
- 7 Wielen
- 8 Wielvoet
- 9 Typeplaatje met machinenummer

### 4. Voor uw veiligheid

#### 4.1 Algemeen



Tijdens de werkzaamheden met het apparaat moeten de voorschriften ter preventie van ongevallen beslist in acht worden genomen.



Lees vóór de eerste inbedrijfstelling de hele gebruiksaanwijzing goed door. Bewaar de gebruiksaanwijzing voor later gebruik zorgvuldig op een veilige plaats.

Deze veiligheidsmaatregelen zijn onontbeerlijk voor uw veiligheid, maar deze opsomming is niet uitputtend.

Gebruik het apparaat altijd verstandig en met verantwoordelijkheidsgevoel, en denk erom dat de gebruiker aansprakelijk wordt gesteld voor ongevallen met andere personen of voor schade aan hun eigendommen.

Maak u vertrouwd met de bedieningsonderdelen en het gebruik van het apparaat.

Het apparaat mag alleen worden gebruikt door personen die de gebruiksaanwijzing hebben gelezen en die met de bediening van het apparaat vertrouwd zijn. Elke gebruiker moet vóór de eerste ingebruikname vragen om een deskundige en praktische instructie. De verkoper of een andere deskundige moet aan de gebruiker uitleggen, hoe hij veilig met het apparaat kan werken.

Bij deze instructie moet de gebruiker er vooral bewust van worden gemaakt dat voor het werken met dit apparaat uiterste zorgvuldigheid en concentratie vereist zijn.

Ook wanneer u het apparaat volgens de voorschriften bedient, blijven er risico's bestaan.



#### Levensgevaar door verstikking!

Verstikkingsgevaar voor kinderen bij het spelen met verpakkingsmateriaal. Houd verpakkingsmateriaal altijd buiten het bereik van kinderen.

Leen het apparaat inclusief accessoires alleen uit aan personen die met dit model en de bediening ervan vertrouwd zijn. De gebruiksaanwijzing is onderdeel van het apparaat en moet altijd worden meegegeven.

Controleer of de gebruiker lichamelijk, zintuigelijk en geestelijk in staat is om het apparaat te bedienen en ermee te werken.

Als de gebruiker met lichamelijke, zintuigelijke of geestelijke beperkingen daartoe in staat is, mag de gebruiker er alleen onder toezicht of na instructie door een verantwoordelijke persoon mee werken.

Controleer of de gebruiker meerderjarig is of conform nationale regelgeving onder toezicht voor een beroep wordt opgeleid.

Gebruik het apparaat alleen als u uitgerust bent en een goede lichamelijke en geestelijke conditie hebt. Als u een verminderde gezondheid heeft, dient u uw arts te vragen of u met het apparaat kunt werken. Na het gebruik van alcohol, drugs of medicijnen die de reactiesnelheid nadelig beïnvloeden, mag niet met het apparaat worden gewerkt.

Het apparaat is bedoeld voor privé gebruik.

#### Opgelet – Gevaar voor ongevallen!



STIHL tuinhakselaars zijn geschikt voor het klein hakken van takken en plantenresten. Een andere toepassing is niet toegestaan en kan gevaarlijk zijn of schade aan het apparaat tot gevolg hebben.

U mag de tuinhakselaar niet gebruiken (onvolledige opsomming):

- voor het kleinsnijden van andere materialen (zoals glas of metaal).
- voor werkzaamheden die niet in deze gebruiksaanwijzing worden beschreven.
- voor de productie van levensmiddelen (zoals het klein hakken van ijs of het maken van druivenpulp).

Om veiligheidsredenen is het verboden wijzigingen aan het apparaat aan te brengen, behalve als het gaat om

vakkundige montage van accessoires die door STIHL zijn goedgekeurd. Andere wijzigingen leiden tot het vervallen van uw garantie. Neem voor informatie over goedgekeurde accessoires contact op met uw STIHL vakhandelaar.

Vooraf elke wijziging aan het apparaat waardoor het vermogen of het toerental van de verbrandingsmotor of de elektromotor wordt veranderd, is verboden.

Vervoer geen voorwerpen, dieren of personen, met name kinderen, met het apparaat.

Bij het gebruik op openbare terreinen, parken, sportvelden, langs wegen en op land- en bosbouwbedrijven moet u bijzonder behoedzaam te werk gaan.

Laat het apparaat alleen los, als het op een horizontaal vlak staat en niet vanzelf kan weggrollen.

---

## 4.2 Waarschuwing - gevaar voor elektrische schokken

### **Opgelet!** **Gevaar voor stroomstoten!**

Voor de elektrische veiligheid zijn de voedingskabel, stekker, aan- / uit-knop en de aansluitkabel erg belangrijk.



Beschadigde kabels, koppelingen en stekkers of aansluitkabels die niet aan de voorschriften voldoen, mogen niet gebruikt worden, zodat gevaar voor elektrische schokken kan worden voorkomen.

Controleer de aansluitkabel regelmatig op beschadigingen of slijtage (barsten).

Neem het apparaat uitsluitend met afgerolde voedingskabel in bedrijf.

Bij gebruik van een kabeltrommel moet deze vóór gebruik altijd volledig worden afgerold.

Gebruik nooit een beschadigde verlengkabel. Vervang defecte kabels door nieuwe en repareer verlengkabels niet.

Als de voedingskabel of de verlengkabel tijdens het bedrijf wordt beschadigd, ontkoppelt u de voedingskabel of de verlengkabel onmiddellijk van de stroomvoorziening. Raak nooit de beschadigde voedingskabel of verlengkabel aan.

Gebruik het apparaat nooit als de kabels beschadigd of versleten zijn. Controleer met name de voedingskabel op schade en veroudering.

Onderhouds- en herstellingswerkzaamheden aan voedingskabels mogen alleen door speciaal opgeleide vaklui worden uitgevoerd.

### **Gevaar voor elektrische schokken!**

Een beschadigde kabel mag niet op het stroomnet worden aangesloten en u mag een beschadigde kabel pas aanraken als deze is losgekoppeld.

Raak de snijenheden (messen) pas aan nadat het apparaat van de voeding is losgekoppeld.

Let er altijd op dat de gebruikte voedingskabels voldoende beveiligd zijn.



Werk niet bij regen of in een natte omgeving.

Gebruik uitsluitend vochtwerende verlengkabels voor buitengebruik die voor het gebruik met het apparaat geschikt zijn (⇒ 10.1).

Verwijder de aansluitkabel met de stekker en de stekkerbus en trek niet aan de aansluitkabels zelf.

Laat het apparaat niet onbeschermd in de regen staan.

Bedenk dat het apparaat bij het aansluiten op een stroomaggregaat door spanningsschommelingen kan worden beschadigd.

U mag het apparaat alleen op een voeding aansluiten die beveiligd is door een foutstroombeveiliging met een afschakelstroom van maximaal 30 mA. Voor nadere informatie kunt u terecht bij de elektricien.

---

## 4.3 Kleding en uitrusting



Draag tijdens werkzaamheden altijd stevige schoenen met grip. Werk nooit op blote voeten of bijvoorbeeld op sandalen.



Draag altijd nauwsluitende beschermende handschoenen van een perforatie- en snijbestendig materiaal met een gesloten manchet om te beschermen tegen mechanische risico's zoals perforaties en snijwonden tijdens werkzaamheden, onderhoudswerkzaamheden, bij het transport van de versnipperaar en bij het verhelpen van storingen. Dit vermindert het risico van handletsel bij het inbrengen van lange of meerdelige takken en bij onderhoud. Geschikte beschermende handschoenen worden getest in

overeenstemming met de norm EN 388 of nationale voorschriften en zijn in de handel verkrijgbaar met het juiste label.



Draag bij werkzaamheden altijd een goed sluitende veiligheidsbril.



Geschikte veiligheidsbrillen zijn op mechanische stevigheid getest volgens de norm EN 166 of volgens nationale

voorschriften en zijn met de bijbehorende aanduiding in de handel verkrijgbaar.



Draag bij werkzaamheden altijd gehoorbescherming.



Geschikte gehoorbescherming is getest volgens de norm EN 352 of volgens nationale voorschriften en is met de

bijbehorende aanduiding in de handel verkrijgbaar.

Draag beide tijdens de gehele duur van de werkzaamheden.



Tijdens het werken met het apparaat geschikte en nauwsluitende kleding dragen, dat wil zeggen overall, geen

stofjas. Draag tijdens het werken met het apparaat geen sjaal, stropdas, sieraden, hangende linten of koorden of andere afstaande kledingstukken.

U dient tijdens de gehele duur van de werkzaamheden en bij alle werkzaamheden aan het apparaat lang haar samen te binden en te bedekken (met een hoofddoek, muts, enz.).

#### 4.4 Transport van het apparaat

Werk uitsluitend met veiligheidshandschoenen (⇒ 4.3) aan om letsel door scherpe randen en hete onderdelen van het apparaat te voorkomen.

Het apparaat niet met draaiende elektromotor verplaatsen. Schakel vóór het transport de elektromotor uit, laat de messen uitlopen en trek de stekker los.

Transporteer het apparaat uitsluitend met afgekoelde elektromotor.

Transporteer het apparaat alleen met volgens de voorschriften gemonteerde vultrechter.



##### **Gevaar voor letsel!**

De gebruiker kan zich verwonden aan vrijliggende messen.

Let met name bij het kantelen op het gewicht van het apparaat.

Gebruik voor het laden geschikte hulpmiddelen (takel of laadhelling).

Maak met geschikte bevestigingsmaterialen (gordels, kabels, enz.) het apparaat op het laadoppervlak vast aan de bevestigingspunten, die in deze gebruiksaanwijzing beschreven zijn. (⇒ 12.)

Machine alleen stapvoets trekken of duwen. Niet wegslepen!

Houd u bij het transport van het apparaat aan de plaatselijke voorschriften, met name wat betreft de laadveiligheid en het transport van voorwerpen op laadoppervlakken.

#### 4.5 Vóór het werken

Het moet duidelijk zijn, dat er alleen personen met het apparaat werken die de gebruiksaanwijzing kennen.

Neem de gemeentelijk voorgeschreven tijden voor het gebruik van tuinapparatuur met verbrandingsmotor of elektromotor in acht.

Vóór het gebruik van het apparaat moeten alle defecte, versleten en beschadigde onderdelen worden vervangen. Onleesbare of beschadigde waarschuwingsaanduidingen op het apparaat moeten worden vervangen. Stickers en alle verdere vervangingsonderdelen zijn verkrijgbaar bij uw STIHL vakhandelaar.



##### **Kans op letsel!**

Versleten of beschadigde onderdelen (zoals botte messen) kunnen de veiligheid van het apparaat aantasten en letsel veroorzaken bij de gebruiker.

Vóór de inbedrijfstelling moet het volgende worden gecontroleerd en verzekerd:

- Het apparaat verkeert in goede staat. Dit betekent dat de afdekkingen en veiligheidsvoorzieningen op hun plaats zitten en in onberispelijke staat verkeren.
- De elektrische verbinding wordt gemaakt met een juist geïnstalleerd stopcontact.
- De isolatie van aansluiting en de verlengkabel, de aansluitstekker en de koppeling verkeert in onberispelijke staat.

- Het gehele apparaat (behuizing van de elektromotor, veiligheidsvoorzieningen, bevestigingselementen, messen, messenas, messenschijven enz.) is niet versleten of beschadigd.
- Er bevindt zich geen hakselgoed meer in het apparaat en de vultrechter is leeg.
- Alle bouten, moeren en andere bevestigingselementen zijn aanwezig of aangehaald. Losgemaakte bouten en moeren moeten voor de ingebruikstelling worden aangehaald (houd het aanhaalmoment aan).

Gebruik het apparaat alleen buiten en niet bij een muur of een ander vast voorwerp, om de kans op letsel en schade te verkleinen (geen uitwijkmogelijkheden voor de gebruiker, glasbreuk in ruiten, krassen op auto's, enz.).

Zet het apparaat stevig op een vlakke en vaste ondergrond.

Gebruik het apparaat niet op een geplaveid of met grind bedekt oppervlak, want uitgeworpen of omhoog geslingerd materiaal kan dan verwondingen veroorzaken.

Zorg elke keer vóór de ingebruikname ervoor dat het apparaat conform de voorschriften is afgesloten. (⇒ 11.2)

Maak uzelf vertrouwd met de aan- / uit-schakelaar, opdat u in noodsituaties snel en juist kunt reageren.

De beschermkap in de vultrechter moet de vulopening bedekken en onbeschadigd zijn - vervang de beschermkap indien deze defect is.



### **Gevaar voor letsel!**

Gebruik het apparaat uitsluitend volgens de voorschriften in gemonteerde staat. Als er onderdelen aan het apparaat ontbreken (bijv. wielen), worden de voorgeschreven veiligheidsafstanden niet meer aangehouden en kan het apparaat ook minder stabiel zijn.

**Het apparaat moet vóór ingebruikname visueel worden gecontroleerd op zijn goede staat!**

Correct betekent dat het apparaat volledig in elkaar is gezet, in het bijzonder betekent dit:

- Bovenstuk trechter is om het trechervoetstuk gemonteerd,
- De vultrechter is op het basisapparaat gemonteerd en beide afsluitschroeven zijn strak met de hand aangedraaid,
- De wielvoet is volledig gemonteerd,
- Beide wielen zijn gemonteerd,
- Alle beschermende delen (uitwerpschacht, beschermkap enz.) moeten aanwezig en in goede staat zijn,
- De snij-eenheid (messenschijf) is gemonteerd,
- Alle messen zijn correct gemonteerd.

De op het apparaat geïnstalleerde schakel- en veiligheidsinrichtingen mogen niet worden verwijderd of overbrugd.

Inspecteer de messenschijf op beschadigingen en vervormingen en vervang deze indien nodig.

## **4.6 Tijdens het werken**



Werk nooit als er zich dieren of personen, in het bijzonder kinderen, binnen het gevaarlijke gebied bevinden.

Werk niet met het apparaat bij regen, onweer en met name niet bij blikseminslaggevaar.

Bij een vochtige ondergrond is er meer gevaar voor letsel, omdat de gebruiker minder stabiel staat. Om uitglijden te voorkomen moet er bijzonder voorzichtig worden gewerkt. Indien mogelijk het apparaat niet op een vochtige ondergrond gebruiken.

Werk alleen bij daglicht of bij goede kunstverlichting.

Het werkgebied moet tijdens de gehele duur van de werkzaamheden schoon en in orde worden gehouden. Verwijder voorwerpen met struikelgevaar, zoals stenen, takken, kabels enz.

De standplaats van de gebruiker mag niet hoger dan de standplaats van het apparaat zijn.

### **Starten:**

Voor het starten het apparaat in een stabiele stand brengen en rechtop neerzetten. Het apparaat mag in geen geval liggend in gebruik worden genomen.

Start het apparaat voorzichtig, volgens de aanwijzingen in het hoofdstuk "Apparaat in gebruik nemen". (⇒ 10.)

Blijf bij het starten van de verbrandingsmotor of het inschakelen van de elektromotor uit de buurt van de uitwerpopening. Er mag geen hakselmateriaal in de tuinhakselaar

aanwezig zijn als deze wordt gestart of ingeschakeld. Hakselmateriaal kan eruit worden geslingerd en letsel veroorzaken.

Bij het starten mag het apparaat niet worden gekanteld.

Herhaaldelijke inschakelingen binnen korte tijd, met name "spelen" met de aan- / uit-schakelaar, dienen te worden vermeden.

Gevaar voor oververhitting van de elektromotor!

De door dit apparaat veroorzaakte spanningsschommelingen bij het starten kunnen bij ongunstige omstandigheden op het net storingen veroorzaken bij andere inrichtingen die op dezelfde stroomkring zijn aangesloten.

In dit geval moeten passende maatregelen worden genomen (bijv. aansluiting op een andere stroomkring dan de betroffen inrichting, gebruik van het apparaat op een stroomkring met een lagere impedantie).

#### Werken:



#### Kans op letsel!

Houd handen of voeten nooit boven, onder of tegen draaiende onderdelen.

Houd na het starten van het apparaat nooit het gezicht of andere lichaamsdelen boven de vultrechter en vóór de uitworpopening. Houd uw hoofd en lichaam nooit dicht bij de vulopening.



Grijp nooit met de handen, andere lichaamsdelen of kleding in de vultrechter of de uitworpopening. Er heerst groot verwondingsgevaar voor de ogen, het gezicht, vingers, hand enz.

Zorg altijd voor een goed evenwicht en een stabiele houding. U mag zich niet naar voren strekken.

De beschermkap mag tijdens het bedrijf niet worden gemanipuleerd (o.a. verwijderd, omhoog geklapt, ingeklemd, beschadigd).

De gebruiker moet voor het vullen in het beschreven werkgebied van de bediener staan. Blijf tijdens de gehele duur van de werkzaamheden altijd in het werkgebied en in geen geval in de uitworpzone. (⇒ 8.4)



#### Gevaar van letsel!

Hakselmateriaal kan tijdens het gebruik terug naar boven toe geslingerd worden. De gebruiker kan ernstig letsel oplopen aan gezicht, ogen en handen. Draag daarom een veiligheidsbril en veiligheidshandschoenen (⇒ 4.3) en houd het hoofd uit de buurt van de vulopening.

Kantel het apparaat nooit als de verbrandingsmotor of de elektromotor draait.

Als het apparaat tijdens het gebruik omvalt, moet u direct de motor uitschakelen en de stekker loskoppelen.

Let erop, dat in de uitwerpschacht geen hakselmateriaal achterblijft, omdat dit tot een slecht snijresultaat of terugslagen kan leiden.

Let er bij het vullen van de tuinhakselaar vooral op, dat geen vreemde voorwerpen zoals metalen voorwerpen, stenen, kunststof, glas, enz. in de hakselkamer kunnen komen, omdat deze beschadigingen en terugslagen uit de vultrechter kunnen veroorzaken.



#### Kans op letsel!

De gebruiker kan ernstig letsel oplopen door terugschietend hakselgoed en vreemde voorwerpen. Houd vreemde voorwerpen uit de buurt van het apparaat en verwijder verstoppingen onmiddellijk.



#### Kans op letsel!

Bij het vullen van de tuinhakselaar met takken kunnen er terugslagen ontstaan. De gebruiker kan ernstig letsel oplopen door terugslaand hakselgoed. Draag veiligheidshandschoenen en een veiligheidsbril (⇒ 4.3)!



Houd rekening met de uitloop van het snijgereedschap. Het duurt enkele seconden voordat het snijgereedschap helemaal tot stilstand is gekomen.

Sluit de elektromotor af, trek de stekker uit en laat alle draaiende werktuigen tot stilstand komen,

- voor u het apparaat verlaat of het apparaat onbeheerd achterlaat,
- voordat u het apparaat verplaatst, opheft, draagt, kipt, verschuift of trekt,
- voordat u de afsluitschroeven losdraait en het apparaat opent;
- voordat u het apparaat transporteert,
- voordat u blokkades opheft of verstoppingen bij de snijeenheid, in de vultrechter of in het uitwerpkanaal verwijdert;
- voordat er werkzaamheden aan de messenschijf worden verricht;

- voordat het apparaat getest of gereinigd wordt of voordat sommige werkzaamheden uitgevoerd worden.

Indien in het snijgereedschap vreemde voorwerpen geraken, indien het apparaat vreemde geluiden maakt of vreemde trillingen vertoont, schakel dan onmiddellijk de elektromotor uit en laat het apparaat uitlopen. Trek de stekker los, verwijder de vultrechter en doorloop de volgende stappen:

- controleer het apparaat, in het bijzonder de snijeenheid (messen, messenschijf, meshouder, mesbout, klemring), op beschadigingen of slijtage en laat de noodzakelijke reparaties en onderhoudswerkzaamheden door een vakman uitvoeren, voordat u het apparaat opnieuw start en ermee gaat werken.
- Controleer of alle onderdelen van de snijeenheid stevig vastzitten en draai de schroeven eventueel opnieuw aan (aandraaimomenten aanhouden).
- Laat de beschadigde en versleten onderdelen door een vakman vervangen of herstellen, waarbij de onderdelen een bewezen gelijkwaardige kwaliteit dienen te hebben.

#### 4.7 Onderhoud en reparaties



Zet het apparaat op een stevige, vlakke ondergrond, schakel de elektromotor uit en trek de netstekker eruit, voordat je onderhoudswerkzaamheden (reiniging, reparatie enzovoort) verricht, voordat je controleert of de aansluitkabel verstrengeld of beschadigd is.

Laat het apparaat vóór alle onderhoudswerkzaamheden circa 5 minuten afkoelen.

Bedenk vóór het onderhoud aan het snijgereedschap dat het snijgereedschap ondanks de blokkering nog kan blijven draaien, ook als de voeding uitgeschakeld is.

De voedingskabel mag uitsluitend door erkende elektriciens worden hersteld of worden vervangen.

#### Reiniging:

na gebruik moet het gehele apparaat zorgvuldig worden gereinigd. (⇒ 11.1)

Gebruik nooit hogedrukreinigers en reinig het apparaat niet onder stromend water (bijvoorbeeld met een tuinslang).

Gebruik geen agressieve reinigingsmiddelen. Dergelijke reinigingsmiddelen kunnen kunststoffen en metalen zodanig beschadigen dat de veiligheid van uw STIHL apparaat mogelijk in het geding komt.

#### Onderhoudswerkzaamheden:

Er mogen alleen onderhoudswerkzaamheden worden uitgevoerd die in deze gebruiksaanwijzing vermeld staan. Alle andere werkzaamheden dient u door een vakhandelaar te laten uitvoeren. Neem **altijd** contact op met een vakhandelaar als u niet over de vereiste kennis en gereedschappen beschikt. STIHL raadt aan onderhoudswerkzaamheden en reparaties uitsluitend door de STIHL vakhandelaar te laten uitvoeren. STIHL vakhandelaren volgen regelmatig cursussen en krijgen voortdurend technische informatie ter beschikking gesteld.

Gebruik uitsluitend gereedschappen, accessoires of combi-apparaten die voor dit apparaat door STIHL zijn goedgekeurd of technisch gelijkwaardige onderdelen, om de kans op ongevallen met letsel of schade aan het apparaat te voorkomen. Neem bij vragen contact op met een vakhandelaar.

Originele STIHL gereedschappen, accessoires en vervangingsonderdelen zijn wat betreft hun eigenschappen optimaal op het apparaat en de behoeften van de gebruiker afgestemd. Originele STIHL vervangingsonderdelen zijn herkenbaar aan het STIHL onderdeelnummer, het STIHL logo en eventueel het STIHL symbool op de onderdelen. Op kleine onderdelen kan ook alleen het teken staan.

Houd waarschuwings- en instructiestickers altijd leesbaar en schoon. Beschadigde of verloren gegane stickers moeten via uw STIHL vakhandelaar door nieuwe originele stickers worden vervangen. Let er bij het vervangen van een onderdeel door een nieuw onderdeel op dat het nieuwe onderdeel van dezelfde stickers is voorzien.

Werk aan de snijeenheid uitsluitend met veiligheidshandschoenen (⇒ 4.3) en met de uiterste voorzichtigheid.

Zorg dat alle moeren, bouten en schroeven, met name alle schroeven in de snijeenheid, goed zijn vastgedraaid, zodat u de machine veilig kunt gebruiken.

Inspecteer het gehele apparaat op gezette tijden, in het bijzonder voor de opslag van het apparaat (bijv. voor de winterpauze), op slijtage en beschadigingen. Versleten of beschadigde onderdelen moeten om



veiligheidsredenen direct worden vervangen, om ervoor te zorgen dat het apparaat altijd in veilige staat is.

Als onderdelen of veiligheidsvoorzieningen voor onderhoudswerkzaamheden zijn verwijderd, moeten deze weer meteen en correct worden aangebracht.

#### 4.8 Opslag bij langdurige bedrijfsonderbrekingen

Laat het apparaat ca. 5 minuten afkoelen voordat u het in een gesloten ruimte plaatst.

Controleer of het apparaat tegen gebruik door onbevoegden (bijv. kinderen) is beveiligd.

Reinig het apparaat voor het opslaan (bijv. winterpauze) grondig.

Sla het apparaat in een veilige staat op.

Sla het apparaat zodanig op een horizontale ondergrond, dat het niet per ongeluk kan weggrollen.



#### **Gevaar voor letsel door vrijliggende messen!**

Sla tuinhakselaars alleen met gemonteerde vultrechter op.

#### 4.9 Afvoer

Afvalproducten kunnen schadelijk zijn voor mens, dier en milieu en moeten daarom deskundig worden afgevoerd.

Neem contact op met het milieupark of uw vakhandelaar voor nadere informatie over het deskundig afvoeren van afvalproducten. STIHL beveelt hiervoor de STIHL vakhandelaar aan.

Voer een apparaat aan het eind van de levensduur ervan op de daarvoor bestemde wijze af. Maak het apparaat onbruikbaar voordat het als afval wordt verwerkt. Verwijder ter voorkoming van ongevallen met name de voedingskabel resp. de aansluitkabel naar de elektromotor.

### 5. Toelichting van de symbolen



#### **Let op!**

Lees vóór inbedrijfstelling de gebruiksaanwijzing.



#### **Kans op letsel!**

Houd andere personen uit de gevarezone.



#### **Gevaar voor letsel!**

Ronddraaiende onderdelen! Houd handen en voeten niet in openingen wanneer het apparaat in werking is.



#### **Gevaar van letsel!**

Schakel de elektromotor uit en trek de voedingskabel uit het apparaat, voordat u werkzaamheden aan het snijgereedschap verricht, voordat u onderhouds- en reinigingswerkzaamheden verricht, voordat u controleert of de aansluitkabel verstrengeld of beschadigd is en voordat u het apparaat onbeheerd achterlaat.



#### **Gevaar voor letsel!**

Teruggestoten takken en hakselgoed kunnen handen of vingers doorboren.



Draag gehoorbescherming en een veiligheidsbril (⇒ 4.3).



Draag veiligheidshandschoenen (⇒ 4.3).



Voer het harde materiaal in de vultrechter schuin van linksboven naar rechtsonder naar de messenset.



Werk niet bij regen of in een natte omgeving.



#### **Kans op letsel!**

Het snijgereedschap draait na. Wacht tot het snijgereedschap tot stilstand is gekomen.



**Kans op letsel!**  
Niet op het apparaat stappen.



**Gevaar voor letsel!**  
Grijp nooit met de handen, andere lichaamsdelen of kleding in de vultrechter of de uitworpshacht.



**Gevaar voor letsel!**  
Steek nooit hard materiaal op een andere manier in dan beschreven.



**Gevaar voor letsel!**  
Voer het harde materiaal in de vultrechter schuin van linksboven naar rechtsonder in de richting van de messenset. Steek nooit hard materiaal in het gemarkeerde gebied.



Voer het harde materiaal in de vultrechter schuin van linksboven naar rechtsonder naar de messenset.

## 6. Leveringsomvang



Pos.	Omschrijving	St.
A	Basismachine met onderstuk van de trechter	1
B	Wielvoet	1
C	Wielas	1
D	Wiel aanslag	2
E	Bout M6 x 55	2
F	Inbusmoer	2

Pos.	Omschrijving	St.
H	Snelsluiters	2
I	Wiel	2
J	Wielkap	2
K	Vierkante moer	2
L	Ring Ø 17 mm	4
M	Bout M6 x 50	2
N	Uitwerpklep	1
O	Uitwerpverlenging	1
P	Lijst	1
Q	Pen	2
R	Torxbout P5 x 20	3
S	Bovenstuk van de trechter	1
T	Borgbout	4
U	Torxbout P5 x 10	2
V	Combisleutel	1
•	Gebruiksaanwijzing	1

## 7. Apparaat klaarmaken voor gebruik



**Kans op letsel!**  
Let op de veiligheidsinstructies in het hoofdstuk "Voor uw veiligheid".  
(⇒ 4.1)

### 7.1 Wielas en wielen monteren



- Monteer de wielas (C) met de wielaanslagen (D), bouten (E) en inbusmoeren (F) op de wielvoet (B) en draai de bouten vast met de combisleutel (V) (4 - 6 Nm).
- Wielen (I) op de gemonteerde wielas schuiven.



De snelbevestigers maar zo ver over de wielas schuiven zodat de wielen nog vlot kunnen draaien.

Snelbevestigers zijn na montage niet meer herbruikbaar.

- Snelbevestiger (H) met de gebogen zijde naar buiten op de wielas schuiven.
- Druk de wielkappen (J) op de wielen.

### 7.2 Looptuk en uitworpshacht monteren



#### 1 Uitworpverlengstuk monteren

- Basisapparaat (A) zoals afgebeeld op een ong. 15-20 cm hoge houtblok leggen.
- Uitworpverlengstuk (O) met haak (1) achter in de openingen (2) van het basistoestel (A) hangen en zo naar onder draaien dat het voorste deel van het basistoestel juist in de opening van het uitworpverlengstuk ligt.
- Schroeven (U) in de koepel van de haak (1) inschroeven (1 - 2 Nm).

#### 2 Onderstel monteren

- Schuif de vierkante moeren (K) en ringen (L) in de daarvoor bestemde uitsparingen in de basismachine (3).
- Schuif het onderstel met de twee wielvoeten (4) tot aan de aanslag in de geleidingen op de basismachine (5).
- Druk de bocht van de wielvoet (6) in de uitsparing in de uitwerpverlenging (7).
- Steek de bouten (M) met de ringen (L) door de openingen in de wielvoeten (8) en draai deze met de combisleutel (V) vast (4 - 6 Nm).

### 3 Lijst monteren

 Het gebogen gedeelte van de wielvoet (6) moet precies in de uitsparingen van de uitwerpverlenging (7) vallen.

- Plaats de lijst (P) en draai de bouten (R) aan (1 - 2 Nm).
- Zet de machine overeind.

### 4 Uitwerpklep monteren

- Hang de uitwerpklep (N) aan de machine en druk de pennen (Q) vast (eventueel een kunststofhamer gebruiken).  
Let er bij het monteren op dat de ribben (9) links en rechts aan de binnenzijde van de uitwerpklep precies in de geleidegroef van de uitwerpverlenging (10) vallen.

### 7.3 Uitwerpklep openen en sluiten



#### Open de uitwerpklep:

- Voordat u begint met hakselen moet u de uitwerpklep (1) omhoog klappen en de sluitbeugel (2) in de uitwerpverlenging vastklikken.

#### Uitwerpklep sluiten:

- Wanneer u het apparaat wilt transporteren of op een plaatsbesparende manier wilt opslaan, moet u de sluitbeugel (2) licht optillen en de uitwerpklep (1) omlaag klappen.

### 7.4 Bovenstuk trechter monteren



 De trechter kan alleen met speciaal gereedschap door een vakhandelaar worden gemonteerd. STIHL beveelt hiervoor de STIHL vakhandelaar aan.

- Plaats het bovenstuk van de trechter (S), met het symbool (1) naar voren in de richting van de afsluitschroeven (2) op het onderstuk van de trechter (3).

 Wij adviseren u om de beschreven montagevolgorde aan te houden, om het wegglijden van de beschermkap tijdens het vastdraaien van de bouten te voorkomen.

- Draai de bouten (T) in de afgebeelde volgorde (1 2 3 4) vast.

## 8. Aanwijzingen voor werken

### 8.1 Welk materiaal kan er worden verwerkt?

– Vullen van de tuinhakselaar. (⇒ 8.8)

#### GHE 150, GHE 250 S, GHE 260 S:

Boom- en heggensnoeisels alsmede dikke en vertakte zijtakken.

#### GHE 250, GHE 260:

Organische resten van planten zoals fruit- en groenteafval, bloemenresten, loof, maar ook boom- en heggensnoeisels alsook dikke en vertakte takken.



### Gevaar voor letsels!

Boom- en heggensnoeisels moeten in verse toestand worden verwerkt, omdat het hakselvermogen bij vers hakselgoed hoger is dan bij uitgedroogd materiaal. De verwerking van droog hard materiaal verhoogt het risico van terugslag. De gebruiker kan ernstig letsels oplopen door terugspringende takken.

### 8.2 Welk materiaal kan niet worden verwerkt?

Stenen, glas, metaal (draad, spijkers ...) of kunststof mogen niet in de tuinhakselaar komen.

#### Hoofregel:

materialen die niet op de compost horen, mogen ook niet met de tuinhakselaar worden verwerkt.

### 8.3 Maximumdiameter van de takken

Maximale takdiameter  
GHE 150, GHE 250, GHE 250 S: **35 mm**  
GHE 260, GHE 260 S: **40 mm**



Wanneer meerdere dunne takken tegelijk worden ingebracht, mag de som van de afzonderlijke takdiameters niet groter zijn dan de maximale takdiameter.

De beste hakselprestaties worden verkregen met vers gemaaid boom- en heggensnoeisels.

---

#### 8.4 Werkgebied van de gebruiker



- De gebruiker dient zich tijdens de totale duur van de werkzaamheden (wanneer de elektromotor ingeschakeld is of de verbrandingsmotor draait) uit veiligheidsoverwegingen altijd in het werkgebied (grijs vlak X) op te houden, in het bijzonder om te voorkomen dat hij door teruggeworpen materiaal gewond raakt.

Ga iets opzij van de vultrechter staan om hakselmateriaal bij te vullen.



##### **Gevaar voor letsel!**

De schuin geplaatste messenset kan hard materiaal laten terugslaan! De gebruiker kan ernstig letsel oplopen door terugslaand hard materiaal. Ga nooit direct achter de vultrechter staan om letsel door terugslag te voorkomen.

---

#### 8.5 Juiste belasting van het apparaat

De elektromotor of verbrandingsmotor van de tuinhakselaar mag maar zo zwaar belast worden dat het toerental niet te veel daalt. Vul de tuinhakselaar steeds gelijkmatig en continu. Daalt het toerental tijdens het werken met de tuinhakselaar, stop dan met bijvullen om de elektromotor of de verbrandingsmotor te ontlasten.



Schakel de elektromotor pas uit als er zich geen hakselmateriaal meer in het apparaat bevindt. Anders kan de messenschijf bij het weer in gebruik nemen, blokkeren.

---

#### 8.6 Overbelastingsbeveiliging

Treedt tijdens de werkzaamheden een overbelasting op, dan schakelt de thermische overbelastingsbeveiliging de elektromotor automatisch uit.

Na een afkoelperiode van **ca. 10 minuten** kan de tuinhakselaar opnieuw in bedrijf worden genomen. In geval van frequent triggeren van de overbelastingsbeveiliging kunnen volgende oorzaken aan de basis liggen:

- Niet-geschikte aansluitkabel (⇒ 10.1)
- Overbelasting van het net
- Apparaat is overbelast door te veel hakselmateriaal of door botte messen

---

#### 8.7 Wat moet ik doen als de snijeenheid van de tuinhakselaar blokkeert?

Als de snijeenheid van de tuinhakselaar tijdens het hakselen blokkeert, moet u de elektromotor onmiddellijk uitschakelen en de aansluitkabel loskoppelen van het stroomnet. Verwijder vervolgens de vultrechter en los de oorzaak van de storing op.

---

#### 8.8 Juiste vulling van de tuinhakselaar



##### **Gevaar voor letsel!**

De schuin geplaatste messenset kan takken laten terugslaan! De gebruiker kan ernstig letsel oplopen door terugspringende takken. Vul de tuinhakselaar op de juiste manier om letsel door terugslaande takken te voorkomen.



##### **Gevaar voor letsel!**

Lees voor het vullen van de tuinversnipperaar zorgvuldig het hoofdstuk "Voor uw veiligheid" (⇒ 4.), in het bijzonder het subhoofdstuk "Tijdens het werk" (⇒ 4.6), en neem alle veiligheidsinstructies in acht. Het vullen van de tuinhakselaar mag enkel door een persoon gebeuren.



##### **Risico op letsel!**

Grijp nooit met uw hand in een vulopening!

- Houd je bij het vullen van de tuinhakselaar binnen het werkgebied. (⇒ 8.4)
- Start de tuinhakselaar. (⇒ 10.3)

##### **Zacht materiaal:**

- Werp organisch materiaal zoals fruit- en groenteafval, bloemenresten, bladeren, dunne takken enz. in de vulopening (1).
- Vochtig of nat zacht materiaal leidt sneller tot verstoppingen in het apparaat. Vul de tuinhakselaar daarom langzamer en let met name op het toerental van de elektromotor. Het mag bij het vullen niet dalen.

##### **Hard materiaal:**



Let bij het vullen met hard materiaal op de maximaal aangegeven diameter van de takken. Snoei takken met een sterke vertakking en verwijder zijscheuten.

- Voer het harde materiaal volgens het symbool (1) in de vultrechter schuin van linksboven naar rechtsonder in de richting van de messenset. Er mag geen hard materiaal in het gemarkeerde gebied (2) worden gebracht. Geleid bomen- of heggen snoeisels en takken langzaam in de vulopening (1). Hard materiaal wordt daarbij door het apparaat zelfstandig naar binnen getrokken.



### Kans op letsel!

De schuine messenset kan takken laten terugslaan! Om letsel door terugslaan te voorkomen, moet de tuinhakselaar op de juiste manier met hard materiaal worden gevuld:

Steek langere takken enigszins scheef in het apparaat en geleid deze volgens het symbool (2) tegen de rechterkant van de trechter tot aan de messenset.



Let op de juiste belasting van de elektromotor. (⇒ 8.5)

## 9. Veiligheidsvoorzieningen

### 9.1 Startblokkering elektromotor

Het apparaat kan alleen met de schakelaar in werking worden gesteld en niet door de aansluitkabel in het stopcontact te steken.

### 9.2 Veiligheidsvergrendeling

De elektromotor resp. het snijgereedschap mag alleen bij een correct afgesloten vultrechter worden gestart. Bij het losdraaien van de rechter afsluitschroef (van voren naar het apparaat gezien) tijdens de werking schakelt de elektromotor zichzelf uit en komt het hakselgereedschap na enkele seconden tot stilstand.

### 9.3 Uitlooprem elektromotor

De uitlooprem van de elektromotor verkort de uitlooptijd van het uitschakelen tot de stilstand van de messen tot een paar seconden.

### 9.4 Beschermkappen

De tuinhakselaar is voorzien van beschermkappen in het vul- en uitwerpgebied. Dit zijn de gehele vultrechter met bovenstuk en beschermkap, de uitwerpverlenging en de uitwerpklep.

De beschermkappen zorgen ervoor dat u tijdens het hakselen altijd op veilige afstand van de hakmessen blijft.

## 10. Apparaat in gebruik nemen



Lees vóór het in gebruik nemen van de tuinhakselaar het hoofdstuk "Voor uw veiligheid" (⇒ 4.1) zorgvuldig door en volg alle veiligheidsinstructies op.

- Schakel de elektromotor alleen in zoals beschreven in de gebruiksaanwijzing. (⇒ 10.3)

### 10.1 Tuinhakselaar aansluiten



#### Kans op letsel!

Neem alle veiligheidsvoorschriften van het hoofdstuk "Waarschuwing – gevaar voor elektrische schokken" (⇒ 4.2) in acht.

Voedingsspanning en bedrijfsspanning moeten overeenkomen (zie typeplaatje).

De voedingskabel moet, overeenkomstig de betreffende nationale installatievoorschriften, voldoende met een zekering beveiligd zijn. (⇒ 17.)

Als aansluitkabel mogen alleen kabels gebruikt worden die niet lichter zijn dan rubberslangkabels **H07 RN-F DIN/VDE 0282**.

De aansluitingen moeten spatwaterdicht zijn.

Ongeschikte verlengkabels leiden tot vermogensverliezen en kunnen schade aan de elektromotor veroorzaken.

De kleinste doorsnede van de voedingskabel moet **3 x 1,5 mm<sup>2</sup>** zijn bij een lengte tot **25 m** of **3 x 2,5 mm<sup>2</sup>** bij een lengte tot **50 m** zijn.

De koppelingen van de aansluitkabel moeten van rubber zijn, of met rubber overtrokken, en aan de norm **DIN/VDE 0620** voldoen.

Dit apparaat is geschikt om op een elektriciteitsnet met een systeemimpedantie  $Z_{\max}$  bij het overgangspunt (huisaansluiting) van maximaal **0,443 ohm (bij 50 Hz)** te worden aangesloten.

De gebruiker moet ervoor zorgen dat het apparaat alleen op een elektriciteitsnet wordt aangesloten dat aan deze eisen

voldoet. Indien nodig kan de systeemimpedantie bij het lokale energiebedrijf worden opgevraagd.

 Voor meer informatie over de netaansluiting kunt u terecht bij de installateur.

---

## 10.2 Netstroom inschakelen



 Bij de keuze van een aansluitkabel dient u alle punten in het hoofdstuk "Apparaat aansluiten" (⇒ 10.1) op te volgen.

### GHE 150, GHE 250, GHE 250 S:

- Trek de klep (1) omhoog.
- Sluit de koppeling van de voedingskabel aan.
- Laat de klep los.

### GHE 260, GHE 260 S:

- Sluit de koppeling van de voedingskabel aan op de 5-polige stekker van het apparaat.

---

## 10.3 Tuinhakselaar inschakelen



 Er mag zich in de machine geen hakselmateriaal bevinden, omdat dit bij het inschakelen eruit kan worden geslingerd.

De blokkering van de messenschijf moet altijd op de aanslag teruggeklapt zijn. (⇒ 11.)

- Netstroom inschakelen. (⇒ 10.2)
- Druk op de groene knop (1) op de schakelaar (afb. toont GHE 150, GHE 250, GHE 250 S).

De tuinhakselaar werkt.

 Voordat u het hakselmateriaal toevoert, moet de elektromotor het maximumtoerental (nullasttoerental) hebben bereikt.

---

## 10.4 Tuinhakselaar uitschakelen



 **Kans op letsel!**  
Betreed tijdens het uitschakelen nooit het uitwerpgebied!

Sta tijdens het uitschakelen altijd aan de zijkant van het apparaat.

Let erop dat na het uitschakelen van de elektromotor het werktgereedschap nog even blijft doorlopen. Het duurt enkele seconden voordat het apparaat helemaal tot stilstand is gekomen.

- Druk op de rode knop (1) op de schakelaar (afb. toont GHE 150, GHE 250, GHE 250 S).

De elektromotor van de tuinhakselaar wordt uitgeschakeld en automatisch afgeremd.

 Schakel de elektromotor pas uit als er zich geen hakselmateriaal meer in het apparaat bevindt. Anders kan de messenschijf bij het weer in gebruik nemen, blokkeren.

---

## 10.5 Draairichting van de messenschijven controleren

 Bij de modellen GHE 260 en GHE 260 S moet voordat u begint met werken (vullen) de draairichting van de messenschijf worden gecontroleerd.



### **Kans op letsel!**

Draag bij het controleren altijd een veiligheidsbril.

- Schakel de tuinhakselaar in. (⇒ 10.3)
- Schakel de tuinhakselaar uit. (⇒ 10.4)
- Druk de beschermkap naar binnen en kijk van bovenaf door de vulopening op de messenschijf:  
de juiste draairichting van de messenschijf is linksom (tegen de klok in).

---

## 10.6 Draairichting van de messenschijven wijzigen



 Bij een verkeerde draairichting van de messenschijf (rechtsom, in de richting van de klok) moet bij de modellen GHE 260 en GHE 260 S de draairichting worden gewijzigd.

U kunt de draairichting van de messenschijven wijzigen door de faseomkering op de stekker om te polen.

- Draai de faseomkering (1) met de schroevendraaier (U) 180° naar links of rechts totdat deze vastklikt.

---

## 10.7 Hakselen

- Schuif de tuinhakselaar op een vlakke en stevige ondergrond en zet deze in een veilige positie.
- Trek veiligheidshandschoenen aan en zet een veiligheidsbril en gehoorbescherming op. (⇒ 4.3)
- Open de uitwerpklep. (⇒ 7.3)
- Sluit de voedingskabel van de tuinhakselaar aan.

- Start de tuinhakselaar. (⇒ 10.3)
- Wacht totdat de tuinhakselaar zijn maximaal toerental (nullasttoerental) heeft bereikt.
- Vul de tuinhakselaar met hakselgoed. (⇒ 8.8)
- Schakel de tuinhakselaar uit. (⇒ 10.4)

## 11. Onderhoud

**! Risico op letsel!**  
Lees voordat u onderhoud- of schoonmaakwerkzaamheden aan het apparaat uitvoert het hoofdstuk 'Voor uw veiligheid' (⇒ 4.), in het bijzonder het subhoofdstuk 'Onderhoud en reparaties' (⇒ 4.7), zorgvuldig door en volg alle veiligheidsinstructies nauwkeurig op.

**! Gevaar voor letsel!**  
Trek vóór alle onderhouds- en reinigingswerkzaamheden en vóór werkzaamheden aan de snijeenheid altijd de voedingskabel eruit zodat de elektromotor niet per ongeluk kan worden ingeschakeld.



**! Gevaar voor letsel!**  
Werk uitsluitend met veiligheidshandschoene n. (⇒ 4.3)  
Raak de messen nooit aan voordat ze volledig stilstaan.



Neem altijd contact op met je dealer als je niet over de vereiste kennis of gereedschappen beschikt.

STIHL raadt aan onderhoudswerkzaamheden en reparaties uitsluitend bij de STIHL dealer te laten uitvoeren.

STIHL raadt aan originele STIHL reserveonderdelen te gebruiken.

### 11.1 Apparaat reinigen

**Onderhoudsinterval:  
na elk gebruik**



Reinig het apparaat na elk gebruik grondig. Door uw apparaat voorzichtig te behandelen, beschermt u het tegen beschadigingen en verlengt u de levensduur.

Elektromotoren zijn tegen spatwater beschermd.

Smeer hakgereedschappen incl. hakselaarkamer met standaard corrosiewerende middelen in (bijv. raapolie).

Het apparaat mag alleen in de afgebeelde positie worden gereinigd.

- Demonteer de vultrechter. (⇒ 11.3)

Verwijder de vuile deeltjes in de koelluchttoevoer (ventilatiesleuven) op de behuizing van de elektromotor, zodat er voldoende koeling van de elektromotor gegarandeerd kan worden.

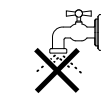

**Richt waterstralen nooit op onderdelen van de elektromotor of verbrandingsmotor, pakkingen, lagers en elektrische onderdelen zoals schakelaars.** Dit kan leiden tot dure reparaties.



Als u vuil en aangekoekte resten niet met een borstel, vochtige doek of houten stok kunt verwijderen, raadt STIHL aan een speciaal reinigingsmiddel te gebruiken (zoals STIHL speciale reiniger).

Gebruik geen agressieve reinigingsmiddelen.

Maak de messenschijven regelmatig schoon.

### 11.2 Vultrechter monteren



**! Gevaar voor letsel!**  
Werk uitsluitend met veiligheidshandschoene n! (⇒ 4.3)



**i** De afsluitschroeven zijn met een bescherming tegen verlies met de vultrechter verbonden.

- Vultrechter (1) in de bevestigingshaken van het basistoestel (2) hangen en naar voor zwenken.
- Beide afsluitschroeven (3) **gelijktijdig** vastdraaien.

**i** Inspecteer na de montage visueel of de vultrechter goed in de bevestigingshaken vastgehaakt is.

### 11.3 Vultrechter demonteren



#### **! Gevaar voor letsel!**

Koppel voor het openen van de afsluitschroeven altijd de netstekker los. Werk uitsluitend met veiligheidshandschoenen! (⇒ 4.3)

- Draai de twee afsluitschroeven (1) los totdat ze losgaan. De twee schroeven blijven op de vultrechter
- Klap de vultrechter (2) naar achteren en verwijder deze.

### 11.4 Messenschijf vastzetten



#### **! Kans op letsel!** Werk uitsluitend met handschoenen!



Raak de messen nooit aan voordat deze volledig stilstaan.

- Demonteer de vultrechter. (⇒ 11.3)
- Draai de messenschijf (1) zo, dat de uitsparing (2) zich precies tegenover de blokkering (3) bevindt.
- Klap de blokkering (3) in de uitsparing.

### 11.5 Messenset demonteren



#### **! Gevaar voor letsel!** Werk uitsluitend met veiligheidshandschoenen! (⇒ 4.3)



Raak de messen nooit aan voordat ze volledig stilstaan.

- Zet de messenschijf (5) vast. (⇒ 11.4)
- Draai bout (1) met de combisleutel (V) los.

- Verwijder bout (1), borgring (2), klemring (3), vleugelmes (4), vleugelmes (6, alleen bij GHE 250 en GHE 260) en messenschijf (5).
- Demonteer het omkeermes. (⇒ 11.8)
- **GHE 250 en GHE 260:** Draai de bouten (7) los en verwijder deze samen met de moeren (9). Neem het scheurmes (8) naar beneden weg.

### 11.6 Messenset monteren



#### **! Gevaar voor letsel!** Werk uitsluitend met veiligheidshandschoenen! (⇒ 4.3)



Controleer voor het plaatsen van de messenset via een visuele inspectie of de messenschijf en alle hakmessen in orde zijn en geen kerven, scheuren of uitgebroken plekken hebben.

#### **! Houd de montagevolgorde en de aangegeven aandraaimomenten aan.**

- Monteer het omkeermes op de messenschijf. (⇒ 11.8)
- **GHE 250 en GHE 260:** Plaats het scheurmes (8) op de onderzijde van de messenschijf (5) en draai dit met moeren (9) en bouten (7) vast (**10 Nm**).
- Plaats de messenschijf (5) in de behuizing en zet deze vast. (⇒ 11.4)
- Monteer vleugelmes (6, alleen bij GHE 250 en GHE 260), vleugelmes (4), klemring (3) en borgring (2) en draai deze vervolgens vast met bout (1) (**50 Nm**).

- Klap de blokkering naar achteren, zodat de messenschijf weer vrij kan draaien. (⇒ 11.4)
- Monteer de vultrechter. (⇒ 11.2)

### 11.7 Messen onderhouden



#### **! Gevaar voor letsel!** Werk uitsluitend met stevige handschoenen!



#### **Onderhoudsinterval: voor elk gebruik**

- Demonteer de vultrechter. (⇒ 11.3)
- Zet de messenschijf vast. (⇒ 11.4)
- Controleer de messen op beschadigingen (inkepingen of scheuren) en slijtage. Keer de messen indien nodig om, of vervang ze.

#### **Slijtagegrens van de messen:**

**! Voordat de aangegeven slijtagegrens wordt bereikt, moeten de betreffende messen worden omgekeerd of vervangen. STIHL beveelt hiervoor de STIHL vakhandelaar aan.**

#### **1 Omkeermes**

- Meet op de messen de afstand (A) vanaf de boring tot aan de meskant op meerdere plaatsen.  
Minimale afstand:  
**A = 6 mm**

#### **2 Vleugelmes**

- Meet de mesbreedte (B) aan de opstaande rand van het vleugelmes.  
Minimale breedte van het mes:  
**B = 15 mm**



### 3 Vleugelmes (GHE 250, GHE 260)

- Meet de breedte (C) van het mes aan de omhooggebogen kant van het vleugelmes.  
Minimale breedte van het mes:  
**C = 19 mm**

### 4 Scheurmes (GHE 250, GHE 260)

- Meet de breedte (D) van het mes aan de omhooggebogen kant van het scheurmes.  
Minimale breedte van het mes:  
**D = 13 mm**

## 11.8 Messen omdraaien



 U kunt botte omkeermessen één keer omdraaien. Keer altijd beide messen om!

- Demonteer de messenset. (⇒ 11.5)
- Draai de bouten (1) los en verwijder ze samen met de moeren (2).
- Verwijder de messen (3) via de bovenzijde van de messenschijf.
- Reinig de messenschijf.
- Draai de messen (3) om en plaats ze met de scherpe kant vrijliggend op de messenschijf zodat ze met de boringen samenvallen.
- Steek de bouten (1) door de boringen en draai de moeren (2) vast. Draai de moeren (2) met **10 Nm** vast.
- Monteer de messenset weer op de machine. (⇒ 11.6)

## Messen slijpen:



### Gevaar voor letsel!

Het wordt aanbevolen om het slijpen van alle hakselmessen uitsluitend door een dealer te laten uitvoeren. Stompe en onjuist geslepen messen (verkeerde slijphoek, onbalans door ongelijk geslepen messen, enz) verhogen de kans op terugslag. De gebruiker kan ernstig letsel oplopen door terugslaand hakselgoed. Bovendien kan de werking (invoer van het hakselmateriaal, stabiliteit van de messen, enz.) van de tuinhakselaar verslechteren.

- Demonteer de messen om ze te laten slijpen.
- Koel de messen tijdens het slijpen, bijvoorbeeld met water. Het mes mag niet blauw worden, omdat anders de snijresultaten minder worden.
- Het mes gelijkmatig slijpen om vibraties door onbalans te voorkomen.
- Controleer het mes vóór het monteren op beschadigingen: Messen moeten worden vervangen zodra er inkepingen of scheuren te zien zijn, of als de slijtagegrens is bereikt.
- Slijp de lemmeten onder een slijphoek van **30°**.
- Slijp messen tegen het lemmet.
- Verwijder eventuele bramen op het lemmet na het slijpen met fijnkorrelig schuurpapier.
- Neem bij de montage van de messen de aanhaalmomenten in de paragraaf "Messen keren" in acht.

## 11.9 Elektromotor en wielen

De elektromotor is onderhoudsvrij.

De lagers van de wielen zijn onderhoudsvrij.

## 11.10 Opslag en winterpauze

Tuinhakselaar in een droge, afgesloten en stofvrije ruimte opslaan. Bewaar het apparaat altijd buiten het bereik van kinderen.

De tuinhakselaar alleen in veilige toestand en met gemonteerde vultrechter opslaan.

Neem bij een langere stilstand van de tuinhakselaar (winterpauze) de volgende punten in acht:

- Maak alle onderdelen aan de buitenkant van het apparaat zorgvuldig schoon.
- Smeer alle bewegende delen goed in met olie of vet.

## 12. Transport



### Kans op letsel!

Lees voor het transport het hoofdstuk "Voor uw veiligheid", in het bijzonder het hoofdstuk "Transport van het apparaat" zorgvuldig door en volg de instructies op. (⇒ 4.4)

## 12.1 Tuinhakselaar trekken of duwen



- Tuinhakselaar aan de uitworpvlerging (1) vasthouden en achterover kantelen.

- De tuinhakselaar kan langzaam (stapvoets) worden getrokken of geduwd.

## 12.2 Tuinhakselaar optillen of dragen



De machine moet altijd met ten minste twee personen worden opgetild of gedragen.

Draag geschikte veiligheidskleding die de onderarmen en het bovenlichaam geheel bedekt.

- Persoon 1: Pak de tuinhakselaar vast aan de grepen aan het bovenstuk van de trechter (1).
- Persoon 2: Pak de tuinhakselaar vast aan de lijst van de uitwerpverlenging (2).
- Til de tuinhakselaar vervolgens op hetzelfde moment op.

## 12.3 Tuinhakselaar op een laadoppervlak transporteren



- Zeker het apparaat met geschikte bevestigingsmiddelen, zodat het niet verschuift. Maak de touwen resp. gordels aan de wielvoet (1) of vultrechter (2) vast.

## 13. Slijtage minimaliseren en schade voorkomen

### Belangrijke aanwijzingen voor het onderhoud van de productgroep

#### Elektrische tuinhakselaar (STIHL GHE)

De firma STIHL aanvaardt in geen geval aansprakelijkheid voor materiële schade en persoonlijk letsel die het gevolg zijn van het niet in acht nemen van de instructies in de gebruiksaanwijzing, met name betreffende veiligheid, bediening en onderhoud, of die optreden door gebruik van niet toegestane aanbouw- of vervangingsonderdelen.

Neem de volgende belangrijke aanwijzingen in acht om schade of overmatige slijtage aan uw STIHL apparaat te vermijden:

#### 1. Slijtageonderdelen

Sommige onderdelen van het STIHL apparaat zijn ook bij gebruik volgens de voorschriften aan normale slijtage onderhevig en moeten afhankelijk van de gebruikswijze en gebruiksduur tijdig worden vervangen.

Hiertoe behoren onder andere:

- Mes
- Messenschijf

#### 2. Inachtneming van de voorschriften in deze gebruiksaanwijzing

Het STIHL apparaat moet zo zorgvuldig mogelijk worden gebruikt, onderhouden en opgeslagen, zoals omschreven in deze gebruiksaanwijzing. Voor alle beschadigingen die door het niet in acht nemen van veiligheids-, bedienings- en

onderhoudsaanwijzingen worden veroorzaakt, is de gebruiker zelf verantwoordelijk.

Dit geldt met name voor:

- te dunne voedingskabel (diameter),
- foutieve aansluiting (spanning),
- niet door STIHL goedgekeurde wijzigingen aan het product,
- het gebruik van gereedschappen of accessoires die niet voor het apparaat zijn goedgekeurd, niet geschikt zijn of van een minder goede kwaliteit zijn,
- niet reglementair gebruik van het product,
- gebruik van het product bij sport- of wedstrijd-evenementen,
- gevolgschade door een product met defecte onderdelen verder te gebruiken.

#### 3. Onderhoudswerkzaamheden

Alle in het hoofdstuk "Onderhoud" vermelde werkzaamheden moeten regelmatig worden uitgevoerd.

Voor zover deze onderhoudswerkzaamheden niet door de gebruiker zelf kunnen worden uitgevoerd, moeten deze aan een vakhandelaar worden overgelaten.

STIHL raadt aan onderhoudswerkzaamheden en reparaties uitsluitend bij de STIHL vakhandelaar te laten uitvoeren.

STIHL vakhandelaren volgen regelmatig cursussen en krijgen voortdurend technische informatie ter beschikking gesteld.

Als deze werkzaamheden niet worden uitgevoerd, kan er schade ontstaan waarvoor de gebruiker verantwoordelijk is.

Hiertoe behoren onder andere:

- beschadigingen aan de elektromotor door onvoldoende reiniging van de koelluchttoevoer (ventilatiesleuven, koelvinnen, ventilator),
- corrosie- en andere gevolgschade door ondeskundige opslag,
- beschadigingen aan het apparaat door het gebruik van kwalitatief minderwaardige reserveonderdelen,
- beschadigingen door niet tijdig of ondeskundig uitgevoerd onderhoud resp. beschadigingen door onderhouds- of reparatiewerkzaamheden die niet in werkplaatsen van vakhandelaars zijn uitgevoerd.

## 14. Standaard reserveonderdelen

Omkeermes:  
6008 702 0121

Vleugelmes:  
6008 702 0300

### **GHE 150, GHE 250 S, GHE 260 S**

Messenschijf compleet:  
6008 700 5120

### **GHE 250, GHE 260**

Messenschijf compleet:  
6008 700 5117

Vleugelmes:  
6008 702 0310

Scheurmes:  
6008 702 0110

## 15. Milieubescherming



Hakselgoed hoort niet in de vuilnisbak, maar moet worden gecomposteerd.

De verpakkingen, het apparaat en de accessoires zijn van recyclebaar materiaal gefabriceerd en moeten overeenkomstig worden verwerkt.

Door materiaalresten afzonderlijk en milieubewust te verwerken, ondersteunt u het hergebruik van waardevolle stoffen. Daarom moet het apparaat na afloop van de gebruikelijke levensduur als bijzonder afval worden verwerkt. Onjuiste verwijdering kan de gezondheid schaden en het milieu belasten.

## 16. Conformiteitsverklaring

### **16.1 EU-conformiteitsverklaring Tuinhakselaar STIHL GHE 150.0, GHE 250.0, GHE 250.0 S, GHE 260.0, GHE 260.0 S**

STIHL Tirol GmbH  
Hans Peter Stihl-Straße 5  
6336 Langkampfen  
Oostenrijk

verklaart op eigen verantwoordelijkheid dat

- Type: elektrische tuinhakselaar
- Merk: STIHL
- Type: GHE 150.0, GHE 250.0, GHE 250.0 S, GHE 260.0, GHE 260.0 S

- Vermogen GHE 150.0, GHE 250.0, GHE 250.0 S: 2500 W
- Vermogen GHE 150.0, GHE 250.0, GHE 250.0 S, GB/CH: 2000 W
- Vermogen GHE 260.0, GHE 260.0 S: 2900 W
- Productiecode: 6008

voldoet aan de betreffende bepalingen van de richtlijnen 2000/14/EC, 2006/42/EC, 2014/30/EU en 2011/65/EU en overeenkomstig de op de productiedatum geldende versies van de volgende normen is ontwikkeld en geproduceerd: EN 60335-1, EN 55014-1, EN 55014-2 en voor

- GHE 150.0, GHE 250.0, GHE 250.0 S: EN ISO 12100, EN 50434
- GHE 260.0, GHE 260.0 S: EN ISO 12100 met verwijzing naar EN 50434.

Voor het bepalen van het gemeten en gewaarborgde geluidsniveau is gehandeld volgens richtlijn 2000/14/EC, bijlage V.

### **GHE 150.0**

- Gemeten geluidsniveau: 96,9 dB(A)
- Gegarandeerd geluidsniveau: 99 dB(A)

### **GHE 250.0**

- Gemeten geluidsniveau: 100,8 dB(A)
- Gegarandeerd geluidsniveau: 103 dB(A)

### **GHE 250.0 S**

- Gemeten geluidsniveau: 96,5 dB(A)
- Gegarandeerd geluidsniveau: 100 dB(A)

### **GHE 260.0**

- Gemeten geluidsniveau: 98,4 dB(A)

- Gegarandeerd geluidsniveau:  
102 dB(A)

### GHE 260.0 S

- Gemeten geluidsniveau: 97,7 dB(A)
- Gegarandeerd geluidsniveau:  
101 dB(A)

De technische documentatie is bewaard bij STIHL Tirol GmbH.

Het bouwjaar en het apparaatnummer staan op de tuinhakselaar vermeld.

Langkampfen, 27.01.2025

STIHL Tirol GmbH

i. V.



Matthias Fleischer, Hoofd Onderzoek en Ontwikkeling

i. o



Sven Zimmermann, Hoofd afdelingschef Kwaliteit

## 17. Technische gegevens

### GHE 150.0/GHE 250.0/GHE 250.0 S:

Vermogen ( $P_1$ )	2500 W
GB	2000 W
CH	2000 W
Nominale spanning	230 V~
Frequentie	50 Hz
Netzekering <sup>1</sup>	16 A
	10 A (CH)
Beschermklasse	I
Beschermtype	Spatwaterdicht (IP X4)
Werking	P40
	40 s belastings-tijd
	60 s nullast

### GHE 150.0:

Meting volgens 2000/14/EC / S.I. 2001/1701:	
Gegarandeerd geluidsniveau $L_{WAAd}$	99 dB(A)
Onzekerheid $K_{WA}$	2,4 dB(A)
Meting conform EN 50434:	
Geluidsdruk niveau op werkplek $L_{pA}$	89 dB(A)
Onzekerheid $K_{pA}$	2 dB(A)
Aandraaimomenten buiten:	
Messenschijf	50 Nm
Omkeermes	10 Nm
Gewicht (m):	28 kg
	29 kg (GB)
L/B/H	95/48/114 cm

### GHE 250.0/GHE 250.0 S:

Meting volgens 2000/14/EC / S.I. 2001/1701:	
Gegarandeerd geluidsniveau $L_{WAAd}$	103/100 dB(A)
GHE 250.0: Onzekerheid $K_{WA}$	2,7 dB(A)
GHE 250.0 S: Onzekerheid $K_{WA}$	2,4 dB(A)
GHE 250.0 S (GB): Onzekerheid $K_{WA}$	3,3 dB(A)
Meting conform EN 50434:	
Geluidsdruk niveau op werkplek $L_{pA}$	92/90 dB(A)
Onzekerheid $K_{pA}$	3 dB(A)
Aandraaimomenten buiten:	
Messenschijf	50 Nm
Omkeermes	10 Nm
Scheurmes <sup>2</sup>	10 Nm
Gewicht (m):	30/29 kg
	30/30 kg (GB)
	29 kg (CH)
L/B/H	107/48/143 cm

### GHE 260.0/GHE 260.0 S:

Vermogen ( $P_1$ ):	2900 W
Nominale spanning	400 (3~) V~
Frequentie	50 Hz
Netzekering	10 A
Beschermklasse	I
Beschermtype	Spatwaterdicht (IP X4)
Werking	P40
	40 s belastings-tijd
	60 s nullast
Meting volgens 2000/14/EC / S.I. 2001/1701:	

## GHE 260.0/GHE 260.0 S:

Gegarandeerd 102/101 dB(A)  
geluidsniveau  $L_{WA,d}$

GHE 260.0: Onze-  
kerheid  $K_{WA}$  3,2 dB(A)

GHE 260.0 S: Onze-  
kerheid  $K_{WA}$  3,3 dB(A)

Meting conform EN 50434:

Geluidsdrukniveau 89/91 dB(A)  
op werkplek  $L_{pA}$

Onzekerheid  $K_{pA}$  3 dB(A)

Aandraaimomenten bouten:

Messenschijf 50 Nm

Omkeermes 10 Nm

Scheurmes<sup>2</sup> 10 Nm

Gewicht (m): 30/30 kg

L/B/H 107/48/143 cm

### 1) **Opgelet!**

Bij een hoofdzekering van minder dan 16 A kan bij het starten of het zwaar belasten van het apparaat de netzekering vaak worden geactiveerd.

2) Voor de modellen GHE 250.0 en GHE 260.0

## 17.1 REACH

REACH duidt op een EG-verordening inzake het registeren, analyseren en toestaan van chemicaliën.

Voor informatie over het voldoen aan de REACH-verordening (EG) nr. 1907/2006 gaat u naar [www.stihl.com/reach](http://www.stihl.com/reach)

## 18. Defectopsporing

✘ Neem eventueel contact op met een vakhandelaar. STIHL beveelt de STIHL vakhandelaar aan.

### Storing:

Elektromotor slaat niet aan

### Mogelijke oorzaak:

- Beveiliging van de elektromotor geactiveerd
- Geen spanning
- Aansluitkabel/stekker of stekkerkoppeling of schakelaar defect
- Vultrechter niet volgens de voorschriften afgesloten - veiligheidsschakelaar in werking (motorstop)
- Messenschijf blokkeert
- Blokkering is niet teruggezet

### Oplossing:

- Apparaat laten afkoelen (⇒ 8.6)
- Netleiding en vergrendeling controleren ✘ (⇒ 10.1)
- Kabel, stekker, koppeling of schakelaar controleren of vervangen (elektro-vakman) ✘ (⇒ 10.1)
- Vultrechter volgens de voorschriften sluiten en vastschroeven (⇒ 11.2)
- Vultrechter demonteren en hakselafval in de behuizing wegnemen (Opgelet: voedingskabel lostrekken) (⇒ 11.3)
- Plaats de blokkering terug (⇒ 11.4)

### Storing:

Hakselresultaat is minder geworden

### Mogelijke oorzaak:

- Stompe messen

### Oplossing:

- Draai de messen, slijp ze of vervang ze ✘ (⇒ 11.7)

### Storing:

Hakselgoed wordt niet naar binnen getrokken

### Mogelijke oorzaak:

- GHE 260: Messenschijf draait in de verkeerde richting

### Oplossing:

- GHE 260: Draairichting van messenschijf omkeren (⇒ 10.6)

## 19. Onderhoudsschema

### 19.1 Leveringsbevestiging

**Model:** \_\_\_\_\_

**Serienummer:**

--	--	--	--	--	--	--	--	--

**Datum:**   |   |   |   |   |   |   |   |   |   |

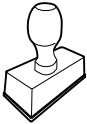

Volgende onderhoudsbeurt

**Datum:**   |   |   |   |   |   |   |   |   |   |

### 19.2 Servicebevestiging



Geef deze gebruiksaanwijzing bij onderhoudswerkzaamheden aan uw STIHL vakhandelaar.

Hij geeft in de voorgedrukte velden aan welke servicewerkzaamheden er zijn uitgevoerd.

 Service uitgevoerd op

 Datum volgende servicebeurt

## Gentile cliente,

congratulazioni per aver scelto STIHL. Progettiamo e fabbrichiamo prodotti della massima qualità secondo le esigenze della nostra clientela. I nostri prodotti risultano altamente affidabili anche in caso di sollecitazioni estreme.

STIHL offre la massima qualità anche nell'assistenza. I nostri rivenditori garantiscono consulenza e istruzioni competenti e un'assistenza tecnica completa.

La ringraziamo per la fiducia e le auguriamo buon lavoro con il Suo prodotto STIHL.

Dr. Nikolas Stihl

## IMPORTANTE! LEGGERE PRIMA DELL'USO E CONSERVARE.

# 1. Indice

<b>Avvertenze sulle istruzioni per l'uso</b>	<b>102</b>
Informazioni generali	102
Introduzione alla lettura delle presenti istruzioni per l'uso	102
Versioni paese	103
<b>Descrizione dell'apparecchio</b>	<b>103</b>
<b>Per la vostra sicurezza</b>	<b>103</b>
Informazioni generali	103
Attenzione - Pericoli causati dalla corrente elettrica	104
Abbigliamento ed equipaggiamento	105
Trasporto dell'attrezzo	105
Prima dell'uso	105
Durante il lavoro	107
Manutenzione e riparazioni	108
Rimessaggio durante periodi di non utilizzo prolungati	109
Smaltimento	109
<b>Descrizione dei simboli</b>	<b>109</b>
<b>Equipaggiamento fornito</b>	<b>110</b>
<b>Preparazione per la messa in servizio dell'apparecchio</b>	<b>110</b>
Montaggio dell'asse ruote e delle ruote	110
Montaggio del telaio e canale di scarico	111
Apertura e chiusura dello sportello-deflettore	111
Montaggio della parte superiore dell'imbuto	111
<b>Istruzioni di lavoro</b>	<b>111</b>
Quale materiale è possibile tritare?	111
Quale materiale non è possibile trattare?	112
Diametro ramo massimo	112
Zona di lavoro dell'utente	112
Sollecitazione corretta dell'attrezzo	112
Protezione contro sovraccarichi	112
Eventuale bloccaggio dell'unità di taglio del biotrituratore da giardino	112
Caricamento corretto del biotrituratore da giardino	113
<b>Dispositivi per la sicurezza</b>	<b>113</b>
Sistema di sicurezza contro avviamento accidentale del motore elettrico	113
Bloccaggio di sicurezza	113
Freno motore del motore elettrico	113
Coperture di protezione	113
<b>Messa in servizio dell'apparecchio</b>	<b>114</b>
Collegamento del biotrituratore da giardino alla rete elettrica	114
Inserimento del cavo di alimentazione	114
Accensione del biotrituratore da giardino	114
Spegnimento del biotrituratore da giardino	115
Controllo del senso di rotazione dei dischi portalame	115
Modifica del senso di rotazione dei dischi portalame	115
Triturazione	115
<b>Manutenzione</b>	<b>115</b>
Pulizia dell'apparecchio	116
Montaggio dell'imbuto di caricamento	116
Smontaggio dell'imbuto di caricamento	116
Bloccaggio del disco portalame	116
Smontaggio del set lame	117

Montaggio del set lame	117
Manutenzione lame	117
Inversione delle lame	117
Motore elettrico e ruote	118
Rimessaggio e pausa invernale	118
<b>Trasporto</b>	<b>118</b>
Traino o spinta del biotrituratore da giardino	118
Sollevamento o trasporto del biotrituratore da giardino	118
Trasporto del biotrituratore da giardino su una superficie di carico	119
<b>Minimizzare l'usura ed evitare danni</b>	<b>119</b>
<b>Ricambi standard</b>	<b>119</b>
<b>Tutela dell'ambiente</b>	<b>120</b>
<b>Dichiarazione di conformità</b>	<b>120</b>
Dichiarazione di conformità EU Biotrituratori da giardino STIHL GHE 150.0, GHE 250.0, GHE 250.0 S, GHE 260.0, GHE 260.0 S	120
Indirizzo amministrazione generale STIHL	121
Indirizzi società di distribuzione STIHL	121
Indirizzi importatori STIHL	121
<b>Dati tecnici</b>	<b>121</b>
REACH	122
<b>Risoluzione guasti</b>	<b>122</b>
<b>Programma Assistenza Tecnica</b>	<b>123</b>
Conferma di consegna	123
Conferma dell'esecuzione del servizio	123

## 2. Avvertenze sulle istruzioni per l'uso

### 2.1 Informazioni generali

Le presenti istruzioni per l'uso sono la traduzione **delle istruzioni per l'uso originali** del produttore ai sensi della Direttiva CE 2006/42/EC.

STIHL si impegna continuamente per migliorare la propria gamma di prodotti. Si riserva pertanto il diritto di apportare modifiche concernenti entità di fornitura, forma, tecnologia ed equipaggiamenti. Per tale motivo, non può essere rivendicato alcun diritto sulla base delle indicazioni e figure contenute nel presente manuale.

Nelle presenti istruzioni per l'uso potrebbero essere descritti modelli che non sono disponibili in tutti i paesi.

Le presenti istruzioni per l'uso sono tutelate dal diritto d'autore. Tutti i diritti sono riservati, in particolare il diritto di duplicazione, traduzione ed elaborazione con sistemi elettronici.

### 2.2 Introduzione alla lettura delle presenti istruzioni per l'uso

Le immagini e i testi descrivono una determinata fase di lavoro.

Tutti i simboli applicati sull'apparecchio sono spiegati nelle presenti istruzioni per l'uso.

### Direzione dello sguardo:

Direzione dello sguardo durante l'utilizzo a **sinistra** e a **destra** nelle istruzioni per l'uso:

L'utente si trova dietro all'apparecchio (posizione di lavoro).

### Indicazione capitolo:

Una freccia indica i relativi capitoli e sotto capitoli che contengono ulteriori chiarimenti. Il seguente esempio rimanda a un capitolo: (⇒ 3.)

### Contrassegni dei paragrafi del testo:

Le istruzioni descritte possono essere contrassegnate come indicato negli esempi qui di seguito.

Operazioni che richiedono l'intervento dell'utente:

- Svitare la vite (1) con un cacciavite, azionare la leva (2) ...

Indicazioni generali:

- Uso del prodotto durante manifestazioni sportive o gare.

### Testi con note aggiuntive:

Paragrafi del testo con un ulteriore significato sono contrassegnati da uno dei simboli qui di seguito descritti, in modo da evidenziarli nelle istruzioni per l'uso.



#### Pericolo!

Pericolo di infortunio e lesioni gravi a persone. È necessario adottare un determinato comportamento o evitare determinate azioni.



#### Attenzione!

Pericolo di lesioni a persone. Un determinato comportamento evita possibili lesioni.





### Attenzione!

Lievi lesioni o danni a cose che possono essere evitati con un determinato comportamento.



### Nota

Informazioni per un uso migliore dell'apparecchio e per evitare eventuali comandi errati.

### Testi con riferimento ad immagini:

Le immagini che spiegano l'uso dell'apparecchio sono riportate all'inizio di queste istruzioni per l'uso.

Il simbolo della fotocamera consente di attribuire il testo delle istruzioni per l'uso alla corrispondente illustrazione nelle pagine con le immagini.



## 2.3 Versioni paese

STIHL consegna i propri apparecchi dotati di spine ed interruttori di diverso tipo, a seconda del paese di utilizzo.

Nelle figure sono rappresentati apparecchi con spine europee. Il collegamento alla rete elettrica di apparecchi con altri tipi di spine viene eseguito allo stesso modo.

## 3. Descrizione dell'apparecchio



- 1 Parte superiore imbuto
- 2 Parte inferiore imbuto
- 3 Tappi di chiusura
- 4 Corpo apparecchio
- 5 Canale di scarico
- 6 Interruttore di accensione / spegnimento con allacciamento alla rete
- 7 Ruote
- 8 Supporto ruota
- 9 Targhetta dati prestazioni con numero di macchina

## 4. Per la vostra sicurezza

### 4.1 Informazioni generali



Durante il lavoro con l'apparecchio attenersi scrupolosamente alle presenti norme di prevenzione antinfortunistica.



Leggere con attenzione le istruzioni per l'uso complete prima della prima messa in funzione e conservarle con cura per un uso successivo.

Queste misure cautelative sono indispensabili per garantire la sicurezza dell'utente; l'elenco non è tuttavia completo. Utilizzare l'apparecchio con la massima attenzione e senso di responsabilità e tener presente che

l'utente o chi maneggia l'apparecchio è responsabile di eventuali incidenti ad altre persone o loro proprietà.

Familiarizzare con i componenti di comando e con l'uso dell'attrezzo.

L'attrezzo può essere utilizzato solo da persone che hanno letto le istruzioni per l'uso e sono in grado di maneggiare l'attrezzo stesso. Prima della prima messa in funzione l'utente dovrebbe acquisire istruzioni pratiche e competenti. L'utente dovrebbe farsi spiegare dal venditore o da un esperto come usare l'attrezzo in modo sicuro.

In base a tali istruzioni l'utente, in particolare, dovrebbe essere consapevole che per lavorare con l'attrezzo sono necessarie un'estrema cura e concentrazione.

Anche quando l'attrezzo viene utilizzato in modo corretto, non è possibile escludere i rischi residui.



### Pericolo di morte per soffocamento!

Non lasciare giocare i bambini con il materiale di imballaggio, in quanto sussiste il pericolo di soffocamento. Tenere assolutamente il materiale di imballaggio fuori dalla portata dei bambini.

Affidare o prestare l'apparecchio e tutti gli attrezzi accessori solo a persone che conoscono e sanno maneggiare correttamente questo modello. Le istruzioni per l'uso sono parte dell'apparecchio e devono essere sempre consegnate all'utente.

Assicurarsi che l'utente disponga di capacità fisiche, sensoriali e psichiche adeguate per utilizzare e maneggiare l'attrezzo. Se l'utente dispone di capacità

fisiche, sensoriali o psichiche limitate, può lavorare esclusivamente sotto la supervisione o la guida di una persona responsabile.

Assicurarsi che l'utente sia maggiorenne oppure stia seguendo un corso di formazione sotto supervisione secondo le norme nazionali.

Utilizzare l'apparecchio solo se ci si trova in buone condizioni psicofisiche. Se non si è in buone condizioni di salute si dovrebbe chiedere al proprio medico se si è in grado di lavorare con l'apparecchio. Non usare l'apparecchio dopo aver consumato bevande alcoliche, farmaci o droghe che pregiudicano la prontezza di riflessi.

L'apparecchio è stato progettato per un uso privato.

#### Attenzione – Pericolo di incidente!



Il biotrituratore da giardino STIHL è stato concepito per uso privato ed è adatto allo sminuzzamento di ramaglie e residui vegetali. Non è consentito un uso diverso, che potrebbe essere pericoloso o causare danni all'attrezzo.

Non è consentito l'uso del biotrituratore da giardino (elenco non completo):

- per altri materiali (ad es. vetro, metallo).
- per lavori che non sono descritti in queste istruzioni per l'uso.
- per la produzione di alimenti (ad es. sminuzzamento di ghiaccio, preparazione di mosto).

Per motivi di sicurezza ogni modifica all'apparecchio, ad eccezione del montaggio di accessori approvati da STIHL, è vietata e fa decadere la validità

della garanzia. Il rivenditore specializzato STIHL sarà lieto di fornire informazioni sugli accessori omologati.

In particolare è vietato apportare modifiche all'apparecchio volte ad accrescerne la potenza o il numero di giri del motore a combustione o del motore elettrico.

Con l'apparecchio non devono essere trasportate persone, in particolare bambini, animali o oggetti.

Prestare particolare attenzione in caso di utilizzo in giardini pubblici, parchi, campi sportivi, lungo strade e in agricoltura e selvicoltura.

Rilasciare l'attrezzo solo se si trova su una superficie piana e non vi è rischio di scivolamento.

---

#### 4.2 Attenzione - Pericoli causati dalla corrente elettrica



##### Attenzione! Pericolo di scosse elettriche!

Di particolare importanza per la sicurezza elettrica sono il cavo e la presa di alimentazione, l'interruttore di accensione/spegnimento ed il cavo di allacciamento. Non utilizzare cavi danneggiati, giunti per cavi, spine o cavi di allacciamento non conformi alle indicazioni del costruttore per evitare di esporsi al pericolo di scosse elettriche.



Controllare regolarmente che il cavo di allacciamento non sia danneggiato o non presenti segni d'usura (screpolature).

Mettere in funzione l'apparecchio solo con il cavo di alimentazione srotolato.

Se si utilizza un avvolgicavo è necessario srotolare completamente il cavo prima dell'uso.

Non utilizzare mai un cavo di prolunga danneggiato. Sostituire eventuali cavi danneggiati con cavi nuovi e non eseguire nessuna riparazione su cavi di prolunga.

Se il cavo di alimentazione oppure il cavo di prolunga venissero danneggiati durante il funzionamento, staccare immediatamente il cavo di alimentazione oppure il cavo di prolunga dall'alimentazione di corrente. Non toccare mai il cavo di alimentazione danneggiato o il cavo di prolunga danneggiato.

Non utilizzare mai l'apparecchio se i cavi sono danneggiati o usurati. In particolare, controllare se il cavo di collegamento alla rete è danneggiato o usurato.

I lavori di manutenzione e di riparazione sui cavi di alimentazione devono essere eseguiti esclusivamente da personale qualificato.



##### Pericolo di scosse elettriche!

Non collegare alla rete elettrica alcun cavo danneggiato e toccare un cavo danneggiato solo ed esclusivamente dopo averlo staccato dalla rete elettrica.

Toccare le unità di taglio (lame) solo dopo che l'apparecchio è stato scollegato dalla rete di alimentazione.

Assicurarsi sempre che i cavi di alimentazione utilizzati siano sufficientemente protetti.



Non usare mai l'apparecchio in caso di pioggia o su terreno bagnato.

Usare esclusivamente cavi di prolunga con isolamento contro l'umidità per l'esterno, idonei all'utilizzo con l'apparecchio (⇒ 10.1).

Staccare il cavo di allacciamento dalla spina e dalla presa senza tirare i cavi di allacciamento.

Non lasciare l'apparecchio sotto la pioggia senza protezione.

Se l'apparecchio venisse collegato a un gruppo elettrogeno, assicurarsi che eventuali oscillazioni di corrente non possano danneggiarlo.

Collegare l'apparecchio solo ad una rete di alimentazione provvista di dispositivo di sicurezza salvavita con una corrente di attivazione di massimo 30 mA. Rivolgersi ad un elettricista per informazioni più dettagliate.

### 4.3 Abbigliamento ed equipaggiamento



Durante il lavoro portare sempre calzature robuste con soles antiscivolo. Non lavorare mai a piedi nudi o, per esempio, con sandali.



Indossare sempre guanti protettivi aderenti in materiale antiperforazione e antitaglio con polsino chiuso come protezione da pericoli meccanici quali forature e tagli durante l'esecuzione del lavoro, i lavori di manutenzione, il trasporto del biotrituratore e l'eliminazione di guasti. Ciò riduce il rischio di lesioni alle mani durante l'inserimento di rami lunghi o a più sezioni e durante la manutenzione. I guanti protettivi adatti sono testati in conformità alla norma EN 388 o alle normative nazionali e sono disponibili in commercio con l'etichettatura appropriata.



Indossare sempre occhiali di protezione aderenti.



Gli occhiali di protezione adeguati sono testati per la resistenza meccanica ai sensi della norma EN 166 o delle disposizioni nazionali e sono reperibili in commercio con l'apposito contrassegno.



Indossare sempre protezioni per l'udito.



Protezioni per l'udito adeguate sono testate ai sensi della norma EN 352 o delle disposizioni nazionali e sono reperibili in commercio con l'apposito contrassegno.

Indossarli entrambi durante tutta la durata di utilizzo.



Durante il lavoro con l'apparecchio indossare capi d'abbigliamento appropriati e aderenti, p. es. una tuta, non una camicia. Durante il lavoro con l'apparecchio non indossare sciarpe, cravatte, gioielli, nastri o coulisse e altri indumenti con elementi sporgenti.

Durante l'intera durata di utilizzo e durante tutti i lavori sull'apparecchio raccogliere i capelli lunghi (in una rete per capelli, un berretto, ecc.).

### 4.4 Trasporto dell'attrezzo

Per evitare di ferirsi con parti affilate e surriscaldate dell'attrezzo indossare sempre guanti di protezione (⇒ 4.3).

Non trasportare l'apparecchio se il motore elettrico è in funzione. Prima del trasporto spegnere il motore elettrico, attendere l'arresto delle lame e staccare la spina elettrica.

Trasportare l'apparecchio solo a motore elettrico freddo.

Trasportare il biotrituratore unicamente con l'imbuto montato correttamente.



#### **Pericolo di lesioni!**

L'utente può ferirsi con le lame esposte.

Fare attenzione al peso dell'apparecchio, in particolare in caso di ribaltamento.

Utilizzare dispositivi di caricamento adeguati (rampe di carico, dispositivi di sollevamento).

Fissare l'apparecchio sul pianale di carico con strumenti di ancoraggio (cinghie, corde, ecc.) dalle dimensioni sufficienti, agganciati ai punti di ancoraggio descritti nelle istruzioni per l'uso. (⇒ 12.)

Tirare o spingere l'apparecchio solo a passo d'uomo. Non trainarlo!

Durante il trasporto dell'apparecchio osservare le norme di legge locali, in particolare, le disposizioni in materia di sicurezza del carico e trasporto di oggetti su piani di carico.

### 4.5 Prima dell'uso

Accertarsi che l'apparecchio sia utilizzato solo da persone che hanno letto le istruzioni per l'uso.

Attenersi alle norme locali relative agli orari consentiti per l'uso degli apparecchi da giardino con motore a combustione.

Prima dell'utilizzo dell'attrezzo sostituire tutti componenti danneggiati, usurati e difettosi. Sostituire le etichette di avvertenza e di pericolo illeggibili o danneggiate applicate sull'attrezzo. Il rivenditore specializzato STIHL sarà lieto di fornire etichette sostitutive e ogni altro ricambio necessario.



### **Pericolo di lesioni!**

Parti usurate o danneggiate (ad es. lame non affilate) possono compromettere la sicurezza dell'attrezzo e causare lesioni all'utente.

Prima della messa in funzione è necessario controllare e garantire quanto segue:

- L'attrezzo è in perfetto stato di funzionamento. Ciò significa che le coperture e i dispositivi di protezione sono montati negli appositi alloggiamenti e funzionano correttamente.
- L'attrezzo è connesso a una presa installata in conformità alle normative in materia.
- L'isolamento del collegamento e del cavo di prolunga, della presa e del giunto sono in perfetto stato.
- L'intero attrezzo (scocca del motore elettrico, dispositivi di protezione, elementi di fissaggio, lame, albero lama, dischi portalame, ecc.) non è usurato né danneggiato.
- Nell'attrezzo non c'è materiale da tritare e l'imbuto di caricamento è vuoto.

- Tutte le viti, i dadi e altri elementi di fissaggio sono montati o serrati correttamente. Prima della messa in funzione serrare le viti e i dadi allentati (attenersi alla coppia di serraggio).

Utilizzare l'apparecchio solo all'aperto e non nei pressi di un muro o di un altro oggetto fisso per evitare il pericolo di infortuni e di danni materiali (nessuna possibilità di scostarsi per l'utente, rottura di vetrate, graffi a vetture, ecc.).

L'apparecchio deve essere collocato su un terreno piano e solido in modo tale che non possa capovolgersi.

Non utilizzare l'apparecchio su una superficie lastricata o coperta di ghiaietto, poiché il materiale espulso o centrifugato verso l'alto potrebbe provocare lesioni.

Prima di mettere in funzione l'apparecchio accertarsi sempre che sia chiuso in modo appropriato. (⇒ 11.2)

Familiarizzare con l'interruttore di accensione/spegnimento al fine di poter reagire correttamente in casi d'emergenza.

La protezione antispruzzi nell'imbuto di caricamento deve coprire l'apertura di caricamento e deve essere in perfetto stato. Se necessario, sostituire la protezione antispruzzi danneggiata.



### **Pericolo di lesioni!**

Mettere l'attrezzo in funzione solo se montato correttamente. Se mancassero parti dell'attrezzo (ad es. ruote), le distanze di sicurezza prescritte non sono più garantite e l'attrezzo può quindi presentare una stabilità ridotta.

**Prima della messa in funzione eseguire un'ispezione visiva per assicurarsi che l'attrezzo sia nella condizione prescritta!**

Per condizione prescritta significa che l'attrezzo deve essere completamente assemblato, in particolare significa che:

- la parte superiore dell'imbuto è montata sulla parte inferiore dell'imbuto,
- l'imbuto di caricamento è montato sul corpo dell'attrezzo ed entrambi i tappi di chiusura sono serrati a mano,
- il supporto ruota completo è montato,
- le due ruote sono montate,
- tutti i dispositivi di protezione (canale di scarico, protezione antispruzzi, ecc.) devono essere montati e perfettamente funzionanti,
- il dispositivo di taglio (disco portalame) è montato,
- tutte le lame sono montate secondo le istruzioni fornite.

I dispositivi di inserimento e di sicurezza montati sull'apparecchio non vanno staccati né collegati a ponte.

Eseguire un controllo visivo del disco portalame per verificare che il disco non sia danneggiato e deformato, e se necessario, sostituirlo.

## 4.6 Durante il lavoro



Non falciare mai l'erba se nella zona di pericolo si trovano persone, soprattutto bambini, o animali.

Non utilizzare l'apparecchio in caso di pioggia, temporali e, in particolare, in caso di pericolo di fulmini!

Se il suolo è umido aumenta il pericolo di infortuni a causa della ridotta stabilità. Muoversi con particolare cautela per evitare di scivolare. Se possibile, evitare di utilizzare l'apparecchio su un terreno umido.

Lavorare solo alla luce del giorno o con una buona illuminazione.

La zona di lavoro deve essere mantenuta pulita e in ordine per tutta la durata di utilizzo dell'apparecchio. Pericolo di inciampare, rimuovere oggetti quali sassi, rami, cavi, ecc.

L'utente non deve trovarsi ad un'altezza superiore a quella dell'apparecchio.

### Avviamento:

Prima dell'avviamento portare l'apparecchio in posizione stabile sul terreno e metterlo dritto. L'apparecchio non deve mai essere messo in funzione in posizione orizzontale.

Accendere l'apparecchio con cautela attenendosi alle indicazioni contenute nel capitolo "Messa in servizio dell'apparecchio". (⇒ 10.)

In fase di avvio del motore a combustione o di accensione del motore elettrico, non porsi mai davanti all'apertura di scarico. Il biotrituratore da giardino non deve contenere materiale da tritare al momento dell'accensione o all'avvio. Il

materiale da tritare potrebbe venir espulso con forza causando lesioni alle persone.

Durante l'avviamento non ribaltare l'apparecchio.

Evitare ripetute operazioni di avviamento in un breve lasso di tempo, soprattutto evitare di "giocare" con l'interruttore di accensione/spegnimento.

Pericolo di surriscaldamento del motore elettrico!

Le oscillazioni di tensione provocate dall'apparecchio durante l'accensione, potrebbero disturbare altri dispositivi collegati allo stesso circuito elettrico, se le condizioni della rete fossero sfavorevoli. In tal caso è necessario adottare misure adeguate (per es. collegamento ad un circuito elettrico diverso rispetto a quello del dispositivo interessato, funzionamento dell'apparecchio su un circuito elettrico con impedenza minore).

### Durante lo svolgimento del lavoro:



#### Pericolo di lesioni!

Non avvicinare mai mani o piedi sopra, sotto o su parti in movimento.

Con l'apparecchio acceso non portare mai il viso o altre parti del corpo sopra l'imbuto di caricamento o davanti all'apertura di scarico. Mantenere sempre la testa ed il corpo a debita distanza dall'apertura di caricamento.



Non inserire mai le mani, altre parti del corpo o indumenti nell'imbuto di caricamento o nel canale di scarico. Sussiste il pericolo di gravi lesioni ad occhi, viso, dita, mani, ecc.

Accertarsi di poter mantenere sempre l'equilibrio e il contatto con il suolo. Non piegarsi in avanti.

La protezione antispruzzi non deve essere toccata (p. es. rimossa, piegata verso l'alto, bloccata, danneggiata) durante il funzionamento.

Durante il caricamento l'utente deve trovarsi nella zona di lavoro descritta.

Durante tutto il periodo di funzionamento restare sempre nella zona di lavoro e non entrare mai nella zona di scarico. (⇒ 8.4)



#### Pericolo di lesioni!

Durante il funzionamento il materiale da tritare potrebbe venir espulso verso l'alto. L'utente potrebbe subire lesioni a viso, occhi e mani. Indossare pertanto occhiali e guanti di protezione (⇒ 4.3) e tenere la testa lontana dall'apertura di caricamento.

Non ribaltare mai l'apparecchio quando il motore a combustione o il motore elettrico è in funzione.

Se l'apparecchio si ribaltasse durante il funzionamento, spegnere immediatamente il motore elettrico e staccare la spina elettrica dalla presa di corrente.

Evitare che del materiale da tritare resti bloccato nel canale di scarico, in quanto questo causerebbe una cattiva triturazione del materiale stesso o contraccolpi.

Caricando il biotrituratore da giardino accertarsi che corpi estranei, quali pezzi di metallo, pietre, parti in plastica, vetro, ecc., non cadano nella camera di triturazione in quanto ciò potrebbe causare danni e contraccolpi dell'imbuto di caricamento.

### **Pericolo di lesioni!**

Il rimbalzo di materiale da tritare e corpi estranei può provocare gravi lesioni all'utente. Tenere i corpi estranei lontani dall'attrezzo e rimuovere immediatamente eventuali intasamenti.

### **Pericolo di lesioni!**

Durante il caricamento di ramaglie nel biotrituratore da giardino potrebbero verificarsi contraccolpi. Il rimbalzo di materiale da tritare può provocare gravi lesioni all'utente. Indossare guanti e occhiali di protezione (⇒ 4.3)!



Tener presente che l'attrezzo di taglio continuerà a funzionare per alcuni secondi prima di arrestarsi completamente.

Spegnere il motore elettrico ed estrarre la spina dalla presa elettrica, quindi lasciar arrestare tutti gli attrezzi in movimento,

- Quando si smette di lavorare e/o si lascia incustodito l'apparecchio.
- Prima di spostare, sollevare, trasportare, ribaltare, spingere o tirare l'apparecchio.
- Prima di svitare i tappi di chiusura e aprire l'apparecchio.
- Prima di trasportare l'apparecchio.
- Prima di eliminare ostruzioni o intasamenti nell'unità di taglio, nell'imbuto di caricamento o nel canale di scarico.
- Prima di eseguire lavori sul disco portalame.
- Prima di controllare, pulire o eseguire altri lavori sull'apparecchio.

Se corpi estranei dovessero infiltrarsi nell'attrezzo di taglio, se l'attrezzo facesse rumori anomali o vibrasse in modo inusuale, spegnere immediatamente il motore elettrico e far arrestare completamente l'attrezzo. Estrarre la presa di alimentazione, rimuovere l'imbuto di caricamento ed eseguire le seguenti operazioni:

- Controllare se l'attrezzo, in particolare l'unità di taglio (lame, disco portalame, alloggiamento lame, vite di fissaggio lama, anello di serraggio), è danneggiato o usurato e far eseguire le riparazioni e gli interventi di manutenzione necessari da un tecnico specializzato prima di riprendere a lavorare con l'attrezzo.
- Controllare se tutte le parti dell'unità di taglio sono montate saldamente in sede, se necessario, serrare le viti allentate (attenersi alle coppie di serraggio).
- Far sostituire o riparare eventuali parti danneggiate e usurate da personale qualificato, tutte le parti devono essere qualitativamente uguali.

## 4.7 Manutenzione e riparazioni



Prima di iniziare i lavori di manutenzione (pulizia, riparazione, ecc.), controllare se il cavo di allacciamento è attorcigliato o danneggiato, disporre l'attrezzo su un terreno piano e solido, spegnere il motore elettrico e scollegare il cavo di alimentazione.

Prima di qualsiasi lavoro di manutenzione, far raffreddare l'attrezzo per circa 5 minuti.

Prima della manutenzione dell'attrezzo di taglio, fare attenzione in quanto l'attrezzo di taglio può ancora girare nonostante il dispositivo di bloccaggio, anche quando l'alimentazione di corrente è disinserita.

Il cavo di collegamento alla rete può essere riparato o sostituito esclusivamente da un elettricista qualificato.

### **Pulizia:**

Dopo lo svolgimento dei lavori, è necessario pulire con cura l'intero apparecchio. (⇒ 11.1)

Non utilizzare mai apparecchi di pulitura ad alta pressione e non pulire l'apparecchio sotto acqua corrente (p. es. con una canna per innaffiare).

Non usare detergenti aggressivi. Detergenti di questo tipo potrebbero danneggiare le parti in plastica e metallo pregiudicando la sicurezza di funzionamento dell'apparecchio STIHL.

### **Lavori di manutenzione:**

Eseguire solo i lavori di manutenzione descritti nelle presenti istruzioni per l'uso; far eseguire ogni altro intervento da un rivenditore specializzato.

Se non si dispone delle conoscenze e degli attrezzi necessari, rivolgersi **sempre** a un rivenditore specializzato.

STIHL raccomanda di far eseguire lavori di manutenzione e riparazione solo da un rivenditore specializzato STIHL.

Ai rivenditori specializzati STIHL vengono offerti corsi di formazione e ricevono informazioni tecniche aggiornate regolarmente.

Utilizzare solo utensili, accessori e attrezzi accessori, omologati da STIHL per questo apparecchio o parti tecniche dello stesso tipo. In caso contrario non è possibile escludere l'eventualità di incidenti con

danni a persone o danni all'apparecchio. Per eventuali domande rivolgersi a un rivenditore specializzato.

Gli attrezzi, gli accessori e le parti di ricambio originali STIHL hanno caratteristiche ottimali per l'utilizzo sull'apparecchio e sono concepiti espressamente per soddisfare le esigenze dell'utente. Le parti di ricambio originali STIHL sono riconoscibili dal relativo codice STIHL per parti di ricambio, dalla scritta STIHL e eventualmente dal contrassegno STIHL per parti di ricambio. Su parti piccole potrebbe esserci unicamente il contrassegno.

Mantenere pulite e leggibili le etichette adesive di avvertimento ed informazione. Etichette adesive danneggiate o perse devono essere sostituite con un'etichetta originale nuova ottenibile presso il proprio rivenditore STIHL. Se si sostituisce un componente con un particolare nuovo, verificare che sul particolare nuovo sia stata applicata la stessa etichetta adesiva.

Eseguire i lavori sul dispositivo di taglio con estrema attenzione e solo indossando guanti di protezione (⇒ 4.3).

Mantenere ben serrati tutti i dadi, i perni e le viti, in particolare tutte le viti del dispositivo di taglio, in modo da garantire sempre un funzionamento sicuro dell'apparecchio.

Controllare regolarmente l'intero apparecchio, in particolare prima del rimessaggio (p. es. prima della pausa invernale), per verificare se presenta usura e danneggiamenti. Per motivi di sicurezza, sostituire le parti usurate o danneggiate in modo da garantire sempre un funzionamento sicuro dell'apparecchio.

Nel caso in cui, durante lo svolgimento di lavori di manutenzione, si smontassero componenti o dispositivi di protezione, è necessario montarli nuovamente al termine dei lavori, attenendosi alle istruzioni prescritte.

---

#### 4.8 Rimessaggio durante periodi di non utilizzo prolungati

Prima di riporre l'apparecchio in un locale chiuso, lasciarlo raffreddare per circa 5 minuti.

Assicurarsi che l'apparecchio non possa essere usato da persone non autorizzate (p. es. da bambini).

Pulire a fondo l'apparecchio prima del rimessaggio (p. es. per la pausa invernale).

Custodire l'apparecchio solo in perfetto stato.

Conservare l'attrezzo su una superficie piana in modo che non possa accidentalmente scivolare.

#### Pericolo di lesioni causato da lame esposte!

Riporre il biotrituratore da giardino solo con l'imbuto di caricamento montato.

---

#### 4.9 Smaltimento

I prodotti di scarto possono causare danni a persone, animali e all'ambiente e devono pertanto essere smaltiti in conformità alle norme in materia.

Rivolgersi a un centro di riciclaggio o al proprio rivenditore per ottenere informazioni sulle corrette modalità di

smaltimento di tali prodotti di scarto. STIHL consiglia di rivolgersi a un rivenditore specializzato STIHL.

Assicurarsi che l'apparecchio, al termine della sua durata operativa, venga consegnato a centri di smaltimento specializzati. Rendere l'apparecchio inutilizzabile prima di consegnarlo per lo smaltimento. Al fine di prevenire incidenti, rimuovere, in particolare, il cavo di allacciamento o il cavo di collegamento alla rete del motore elettrico.

## 5. Descrizione dei simboli



#### Attenzione!

Prima della messa in funzione leggere le istruzioni per l'uso.



#### Pericolo di lesioni!

Tenere persone estranee lontano dalla zona di pericolo.



#### Pericolo di lesioni!

Attrezzi in movimento! Non mettere mani e piedi nelle aperture, quando l'attrezzo è in funzione.



### Pericolo di lesioni!

Prima di eseguire dei lavori sull'attrezzo di taglio o di eseguire dei lavori di manutenzione e pulizia, controllare che il cavo di allacciamento non sia attorcigliato o danneggiato e al termine del lavoro con l'attrezzo spegnere il motore elettrico e scollegare la spina elettrica dell'attrezzo dalla presa di corrente.



### Pericolo di lesioni!

I rami e il materiale da triturare che rimbalzano possono forare mani o dita.



Indossare protezioni per l'udito e occhiali di protezione (⇒ 4.3).



Indossare guanti di protezione (⇒ 4.3).



Introdurre il materiale legnoso nell'imbuto di caricamento in obliquo dall'alto a sinistra verso il basso a destra verso il gruppo lame.



Non usare l'attrezzo in caso di pioggia o su superficie bagnata.



### Pericolo di lesioni!

L'attrezzo di taglio continua a funzionare. Attendere che l'attrezzo di taglio si sia fermato.



### Pericolo di lesioni!

Non salire sull'apparecchio.



### Pericolo di lesioni!

Non inserire mai mani, altre parti del corpo o indumenti nell'imbuto di caricamento o nel canale di scarico.



### Pericolo di lesioni!

Non inserire mai materiale legnoso diverso da quello descritto.



### Pericolo di lesioni!

Introdurre il materiale legnoso nell'imbuto di caricamento in obliquo dall'alto a sinistra verso il basso a destra verso il gruppo lame. Non introdurre mai materiale legnoso nell'area contrassegnata.



Introdurre il materiale legnoso nell'imbuto di caricamento in obliquo dall'alto a sinistra verso il basso a destra verso il gruppo lame.

## 6. Equipaggiamento fornito

Pos.	Descrizione	Pz.
A	Corpo dell'apparecchio con parte inferiore dell'imbuto	1
B	Supporto ruota	1
C	Asse ruote	1
D	Battuta della ruota	2



Pos.	Descrizione	Pz.
E	Vite M6 x 55	2
F	Dado esagonale	2
H	Elemento di fissaggio rapido	2
I	Ruota	2
J	Copri ruota	2
K	Dado quadrato	2
L	Rondella Ø 17 mm	4
M	Vite M6 x 50	2
N	Sportello-deflettore	1
O	Prolungamento canale di scarico	1
P	Listello	1
Q	Perno	2
R	Vite Torx P5 x 20	3
S	Parte superiore imbuto	1
T	Vite di sicurezza	4
U	Vite Torx P5 x 10	2
V	Chiave combinata	1
•	Istruzioni per l'uso	1

## 7. Preparazione per la messa in servizio dell'apparecchio



### Pericolo di lesioni!

Attenersi alle indicazioni riportate nel capitolo "Per la vostra sicurezza". (⇒ 4.1)

### 7.1 Montaggio dell'asse ruote e delle ruote



- Montare l'asse delle ruote (C) con le battute di arresto delle ruote (D), le viti (E) e i dadi esagonali (F) sul supporto ruota (B) e serrare con la chiave combinata (V) (4 - 6 Nm).



- Spingere le ruote (I) sull'asse delle ruote montato.
-  Spingere gli elementi di fissaggio rapido sull'asse delle ruote fino al punto in cui è ancora possibile girare leggermente le ruote.
- Una volta smontati, gli elementi di fissaggio rapido non sono più riutilizzabili.
- Spingere gli elementi di fissaggio rapido (H) con il lato concavo rivolto verso l'esterno sull'asse delle ruote.
  - Premere i copriruota (J) sulle ruote.

## 7.2 Montaggio del telaio e canale di scarico



### 1 Montaggio del prolungamento canale di scarico

- Disporre il corpo apparecchio (A), come riportato in figura, su un pezzo di legno dell'altezza di circa 15-20 cm.
  - Agganciare, dalla parte posteriore, il prolungamento del canale di scarico (O) con i ganci (1) nelle aperture (2) sul corpo apparecchio (A) e ruotare verso il basso in modo tale che la parte anteriore del corpo apparecchio si innesti esattamente nell'apertura della prolunga del canale di scarico.
  - Avvitare le viti (U) nella calotta dei ganci (1) (1 - 2 Nm).
- ### 2 Montaggio del telaio
- Far scorrere i dadi quadrati (K) e le rondelle (L) nelle apposite scanalature sul corpo apparecchio (3).

- Far scorrere il telaio con entrambi i supporti ruota (4) fino alla battuta di arresto nelle guide sul corpo apparecchio (5).
- Spingere il supporto ruota con la curvatura (6) nella scanalatura sul prolungamento del canale di scarico (7).
- Inserire le viti (M) con le rondelle (L) attraverso le aperture nei supporti ruota (8) e serrare con una chiave combinata (V) (4 - 6 Nm).

### 3 Montaggio del listello

 La curvatura del supporto ruota (6) deve appoggiare esattamente nelle scanalature del prolungamento canale di scarico (7).

- Disporre il listello (P) ed avvitare le viti (R) (1 - 2 Nm).
- Sollevare l'apparecchio.

### 4 Montaggio dello sportello-deflettore

- Agganciare lo sportello-deflettore (N) ed inserire il perno (Q) (se necessario, usare un martello in plastica). In fase di aggancio, fare attenzione che le guide (9) destra e sinistra sul lato interno dello sportello-deflettore siano posizionate esattamente nella scanalatura di guida del prolungamento canale di scarico (10).

## 7.3 Apertura e chiusura dello sportello-deflettore



### Aprire lo sportello-deflettore:

- Per la trituratura, aprire lo sportello-deflettore (1) verso l'alto e far innestare la linguetta di chiusura (2) nel prolungamento canale di scarico.

## Chiudere lo sportello-deflettore:

- Per trasportare oppure conservare con minimo ingombro l'apparecchio, sollevare leggermente la linguetta di chiusura (2) e piegare lo sportello-deflettore (1) verso il basso.

## 7.4 Montaggio della parte superiore dell'imbuto



 L'imbuto può essere montato solo da un rivenditore specializzato con l'ausilio di un attrezzo speciale. STIHL consiglia di rivolgersi a un rivenditore specializzato STIHL.

- Montare la parte superiore dell'imbuto (S), con il simbolo (1) rivolto verso la parte anteriore in direzione dei tappi di chiusura (2), sulla parte inferiore dell'imbuto (3).

 Al fine di evitare lo slittamento della protezione antispruzzi durante l'avvitamento delle viti, si consiglia di attenersi alla sequenza di montaggio prescritta.

- Avvitare le viti (T) nella sequenza indicata in figura (1 2 3 4).

## 8. Istruzioni di lavoro

### 8.1 Quale materiale è possibile triturare?

- Caricamento del biotrituratore da giardino. (⇒ 8.8)

### GHE 150, GHE 250 S, GHE 260 S:

Scarti della potatura di siepi ed alberi ed anche ramaglie grosse e ramificate.

## GHE 250, GHE 260:

Residui vegetali organici, quali resti di frutta e verdura, scarti di piccola potatura, fogliame, ma anche scarti della potatura di siepi ed alberi nonché ramaglie grosse e ramificate.



### Pericolo di lesioni!

Gli scarti della potatura di siepi e alberi dovrebbero essere triturati quando sono ancora freschi, poiché la triturazione risulta migliore quando il materiale da tritare è ancora fresco rispetto a quando il materiale è secco o bagnato.

La lavorazione di materiale legnoso secco aumenta il rischio di contraccolpi. Il rimbalzo di rami può causare gravi lesioni all'utente.

## 8.2 Quale materiale non è possibile trattare?

Pietre, vetro, parti in metallo (fili, chiodi, ecc.) o parti in plastica non devono entrare nel biotrituratore da giardino.

### Regola fondamentale:

materiali non adatti al compost non dovrebbero essere trattati con il biotrituratore da giardino.

## 8.3 Diametro ramo massimo

Diametro massimo dei rami  
GHE 150, GHE 250, GHE 250 S: **35 mm**  
GHE 260, GHE 260 S: **40 mm**



Inserendo contemporaneamente più rami sottili, la somma dei singoli diametri ramo non deve superare il diametro massimo del ramo.

La triturazione rende meglio con scarti della potatura di siepi ed alberi appena tagliati.

## 8.4 Zona di lavoro dell'utente



- Per motivi di sicurezza l'utente deve rimanere sempre nella zona di lavoro (superficie in grigio X) durante l'intera durata di funzionamento dell'apparecchio (con il motore elettrico acceso o con il motore a combustione in funzione), per non essere ferito dal materiale espulso.

Per caricare il materiale da tritare, posizionarsi vicino all'imbuto di caricamento, leggermente di lato.



### Pericolo di lesioni!

La posizione obliqua del gruppo lame può causare l'espulsione all'indietro di materiale legnoso. Il rimbalzo di materiale legnoso può provocare gravi lesioni all'utente. Al fine di evitare ferite e lesioni causate da rimbalzi, evitare di posizionarsi direttamente dietro l'imbuto di caricamento.

## 8.5 Sollecitazione corretta dell'attrezzo

Il motore elettrico o a combustione del biotrituratore da giardino non deve essere sollecitato al punto da ridurre eccessivamente il numero di giri. Caricare il biotrituratore da giardino in modo regolare e continuamente. Qualora il numero di giri si riducesse mentre si lavora con il biotrituratore da giardino, arrestare il caricamento per ridurre la sollecitazione del motore elettrico o a combustione.



Arrestare il motore elettrico solo quando non vi è più materiale da tritare nell'apparecchio. In caso contrario, alla riaccensione, il disco portalame potrebbe bloccarsi.

## 8.6 Protezione contro sovraccarichi

Se durante il lavoro il motore elettrico venisse sovraccaricato, la protezione contro sovraccarichi integrata disinserisce automaticamente il motore elettrico.

Dopo un tempo di raffreddamento di **ca. 10 minuti** è possibile rimettere in funzione il biotrituratore da giardino. In caso di attivazione frequente della protezione contro sovraccarichi, ciò può dipendere da:

- Cavo di allacciamento non adatto (⇒ 10.1)
- Sovraccarico della rete
- Sovraccarico dell'apparecchio a causa della quantità eccessiva di materiale da tritare oppure a causa della lama non affilata

## 8.7 Eventuale bloccaggio dell'unità di taglio del biotrituratore da giardino

Se l'unità di taglio del biotrituratore da giardino si bloccasse durante la triturazione, spegnere immediatamente il motore elettrico e staccare la spina dalla presa di corrente. Rimuovere quindi l'imbuto di caricamento ed eliminare il guasto.

## 8.8 Caricamento corretto del biotrituratore da giardino



**! Pericolo di lesioni!**  
La posizione obliqua del gruppo lame può causare l'espulsione all'indietro di rami. Il rimbalzo di rami può causare gravi lesioni all'utente. Al fine di evitare ferite e lesioni causate da contraccolpi, caricare correttamente il biotrituratore da giardino.

**! Pericolo di lesioni!**  
Prima di riempire il tritratore da giardino, leggere attentamente il capitolo "Per la vostra sicurezza" (⇒ 4.), in particolare il sottocapitolo "Durante il lavoro" (⇒ 4.6), e osservare tutte le istruzioni di sicurezza. Il caricamento del biotrituratore da giardino deve essere eseguito esclusivamente da una persona.



**Pericolo di lesioni!**  
Non inserire mai la mano in una apertura di caricamento!

- Durante il caricamento del biotrituratore da giardino, rispettare la zona di lavoro. (⇒ 8.4)
- Avviare il biotrituratore da giardino. (⇒ 10.3)

### Materiale morbido:

- Inserire residui vegetali organici quali resti di frutta e verdura, scarti di piccola potatura, fogliame, rami sottili, ecc. nell'apertura di caricamento (1).



Il materiale morbido umido o bagnato può facilmente intasare l'attrezzo. Pertanto, caricare il biotrituratore da giardino lentamente e controllare in particolare il numero di giri del motore elettrico. Tale numero di giri dovrebbe abbassarsi durante la fase di caricamento.

### Materiale legnoso:



Durante il riempimento con materiale legnoso fare attenzione al diametro ramo massimo indicato. Diradare i rami particolarmente ramificati e rimuovere i tralci laterali.

- Introdurre il materiale legnoso nell'imbuto di caricamento in obliquo dall'alto a sinistra verso il basso a destra verso il gruppo lame, seguendo il simbolo (1). Il materiale legnoso non deve essere introdotto nell'area contrassegnata (2). Inserire gli scarti della potatura di siepi o alberi e le ramaglie lentamente nell'apertura di caricamento (1). L'attrezzo inserisce automaticamente in questo caso il materiale legnoso.



### Rischio di lesioni!

Il gruppo lame inclinato può respingere le ramaglie! Per evitare lesioni dovute a contraccolpi, il biotrituratore da giardino deve essere caricato correttamente con materiale duro:

Inserire rami più lunghi leggermente inclinati e convogliarli, seguendo il simbolo (2), lungo la parete destra dell'imbuto fino al gruppo lame.



Osservare il carico corretto del motore elettrico. (⇒ 8.5)

## 9. Dispositivi per la sicurezza

### 9.1 Sistema di sicurezza contro avviamento accidentale del motore elettrico

È possibile mettere in funzione l'apparecchio solo mediante l'interruttore e non inserendo la spina del cavo di allacciamento nella presa di corrente.

### 9.2 Bloccaggio di sicurezza

È consentito mettere in funzione il motore elettrico o l'attrezzo di triturazione solo quando l'imbuto di caricamento è chiuso correttamente. In caso di apertura del tappo di chiusura destro (guardando l'apparecchio di fronte) durante il funzionamento, il motore elettrico si spegne automaticamente e l'attrezzo di triturazione si arresta dopo pochi secondi.

### 9.3 Freno motore del motore elettrico

Il freno motore del motore elettrico riduce a pochi secondi il tempo che intercorre tra lo spegnimento e l'arresto completo della lama.

### 9.4 Coperture di protezione

Il biotrituratore da giardino è dotato di coperture di protezione nella zona di caricamento e scarico. Tali zone comprendono l'imbuto di caricamento completo con la parte superiore

dell'imbuto e la protezione antispruzzi, il prolungamento canale di scarico e lo sportello-deflettore.

Le coperture di protezione garantiscono durante la tritatura una distanza di sicurezza dalle lame di tritatura.

## 10. Messa in servizio dell'apparecchio



Prima della messa in funzione del biotrituratore da giardino leggere scrupolosamente il capitolo "Per la vostra sicurezza" (⇒ 4.1) e attenersi a tutte le indicazioni di sicurezza.

- Accendere il motore elettrico solo come descritto nelle Istruzioni per l'uso. (⇒ 10.3)

### 10.1 Collegamento del biotrituratore da giardino alla rete elettrica



#### Pericolo di lesioni!

Attenersi a tutte le indicazioni di sicurezza contenute nel capitolo "Attenzione – Pericoli causati dalla corrente elettrica" (⇒ 4.2).

La tensione di alimentazione e la tensione di esercizio devono corrispondere (vedere targhetta dati prestazioni).

Il cavo di collegamento alla rete deve essere protetto in modo adeguato in conformità con le disposizioni nazionali sull'installazione di apparecchi elettrici. (⇒ 17.)

Usare esclusivamente cavi di allacciamento che non siano meno leggeri dei cavi flessibili in gomma **H07 RN-F DIN/VDE 0282**.

Le connessioni a spina devono essere dotate di protezione da spruzzi d'acqua.

Cavi di prolunga non adatti causano perdite di potenza e possono provocare danni al motore elettrico.

La sezione minima del cavo di collegamento alla rete deve essere **3 x 1,5 mm<sup>2</sup>** con una lunghezza fino a **25 m** oppure **3 x 2,5 mm<sup>2</sup>** con una lunghezza fino a **50 m**.

I giunti dei cavi di collegamento devono essere in gomma o rivestiti in gomma ed essere conformi alla norma **DIN/VDE 0620**.

Tale apparecchio è predisposto per il funzionamento su una rete di alimentazione elettrica con una impedenza di sistema  $Z_{max}$  sul punto di passaggio (presa domestica) di massimo **0,443 Ohm (a 50 Hz)**.

L'utente deve controllare che l'apparecchio sia collegato solo ad una rete di alimentazione che soddisfi tali requisiti. Se necessario, l'impedenza del sistema può essere richiesta all'ente di erogazione energia locale.



Un elettricista qualificato potrà fornire informazioni più dettagliate sul collegamento alla rete di alimentazione elettrica.

### 10.2 Inserimento del cavo di alimentazione



Quando si sceglie il cavo di alimentazione, attenersi a tutti i punti riportati nel capitolo "Collegamento dell'apparecchio alla rete elettrica" (⇒ 10.1).

### GHE 150, GHE 250, GHE 250 S:

- Sollevare il fermo (1).
- Inserire il giunto del cavo di alimentazione.
- Rilasciare il fermo.

### GHE 260, GHE 260 S:

- Collegare il giunto del cavo di alimentazione alla spina a 5 poli dell'apparecchio.

### 10.3 Accensione del biotrituratore da giardino



Nell'apparecchio non deve esserci del materiale da tritare in quanto, all'accensione, potrebbe venir scagliato fuori con violenza.

Il dispositivo di bloccaggio del disco portalame deve essere sempre ribaltato all'indietro sulla battuta di arresto. (⇒ 11.)

- Inserire il cavo di alimentazione. (⇒ 10.2)
- Premere il tasto verde (1) sull'interruttore (la figura riporta il modello GHE 150, GHE 250, GHE 250 S).

Il biotrituratore da giardino è in funzione.



Il motore elettrico deve aver raggiunto il numero massimo di giri (numero di giri al minimo) prima di iniziare ad inserire del materiale da tritare.

## 10.4 Spegnimento del biotrituratore da giardino



### Pericolo di lesioni!

Durante lo spegnimento non avvicinarsi all'area di scarico!

Spegnere l'apparecchio ponendosi a lato dello stesso.

Dopo lo spegnimento del motore elettrico gli utensili da lavoro continueranno a funzionare per diversi secondi prima di arrestarsi completamente.

- Premere il tasto rosso (1) sull'interruttore (la figura riporta il modello GHE 150, GHE 250, GHE 250 S).

Il motore elettrico del biotrituratore da giardino viene spento e frenato automaticamente.



Arrestare il motore elettrico solo quando non vi è più materiale da tritare nell'apparecchio. In caso contrario, alla riaccensione, il disco portalame potrebbe bloccarsi.

## 10.5 Controllo del senso di rotazione dei dischi portalame



Sui modelli GHE 260 e GHE 260 S è necessario controllare il senso di rotazione del disco portalame prima di iniziare il lavoro (caricamento).



### Pericolo di lesioni!

Indossare sempre occhiali di protezione durante il controllo.

- Accendere il biotrituratore da giardino. (⇒ 10.3)

- Spegnere il biotrituratore da giardino. (⇒ 10.4)
- Spingere all'interno la protezione antispruzzi e guardare dall'alto attraverso l'apertura di caricamento sul disco portalame:  
Per ottenere un senso di rotazione corretto, il disco portalame deve ruotare verso sinistra (in senso antiorario).

## 10.6 Modifica del senso di rotazione dei dischi portalame



In caso di senso di rotazione errato (verso destra, in senso orario) del disco portalame è necessario modificare il senso di rotazione sui modelli GHE 260 e GHE 260 S.

Il senso di rotazione dei dischi portalame si modifica invertendo le polarità del convertitore di fase sulla spina di alimentazione.

- Ruotare il convertitore di fase (1) con un cacciavite (U) di 180° verso destra o sinistra finché non si innesta.

## 10.7 Triturazione

- Spingere il biotrituratore da giardino su una base piana e solida e bloccarlo in modo sicuro.
- Indossare guanti di protezione, occhiali di protezione e protezioni per l'udito. (⇒ 4.3)
- Aprire lo sportello-deflettore. (⇒ 7.3)
- Collegare il cavo di alimentazione del biotrituratore da giardino.
- Avviare il biotrituratore da giardino. (⇒ 10.3)

- Attendere finché il biotrituratore da giardino non ha raggiunto il numero di giri massimo (numero di giri al minimo).
- Caricare correttamente il biotrituratore da giardino con il materiale da tritare. (⇒ 8.8)
- Spegnere il biotrituratore da giardino. (⇒ 10.4)

## 11. Manutenzione



### Pericolo di lesioni!

Prima di eseguire qualsiasi intervento di manutenzione- o di pulizia dell'apparecchio, leggere attentamente il capitolo "Per la vostra sicurezza" (⇒ 4.), in particolare il sottocapitolo "Manutenzione e riparazioni" (⇒ 4.7), e seguire con precisione tutte le istruzioni di sicurezza.



### Pericolo di lesioni!

Al fine di evitare un inserimento accidentale del motore elettrico, prima di ogni lavoro di manutenzione e pulizia e di lavori sul dispositivo di taglio, scollegare assolutamente il cavo di collegamento dall'alimentazione elettrica.





### Pericolo di lesioni!

Lavorare solo con guanti di protezione. (⇒ 4.3)

Non toccare mai le lame finché non sono completamente ferme.

Qualora non si disponesse delle conoscenze e degli attrezzi necessari, rivolgersi sempre ad un rivenditore specializzato.

STIHL raccomanda di far eseguire lavori di manutenzione e riparazione solo da un rivenditore specializzato STIHL.

STIHL consiglia di utilizzare pezzi di ricambio originali STIHL.



convogliamento dell'aria di raffreddamento (fessura di aspirazione) sulla scocca del motore elettrico.



**Non dirigere mai getti d'acqua** sui componenti del motore elettrico o del motore a combustione, sulle guarnizioni, sui punti di

supporto e sui componenti elettrici, p. es. su interruttori. L'inosservanza di tali indicazioni potrebbe comportare costose riparazioni.



Se non si riuscisse a rimuovere l'eventuale sporcizia e i resti incrostati utilizzando una spazzola, un panno umido o un bastoncino in legno, STIHL suggerisce di utilizzare un detergente speciale (p. es. detergente speciale STIHL).

Non usare detergenti aggressivi.

Pulire regolarmente i dischi portalame.

## 11.1 Pulizia dell'apparecchio

**Intervallo di manutenzione:  
Dopo ogni impiego**



Dopo l'uso, pulire sempre accuratamente l'apparecchio. Una cura scrupolosa protegge l'apparecchio da danni e ne prolunga la durata di impiego.

I motori elettrici sono dotati di protezione antispruzzi.

Proteggere gli attrezzi di sminuzzamento inclusa la camera del biotrituratore con un prodotto anticorrosione reperibile in commercio (per es. olio di colza).

È consentita la pulizia dell'apparecchio solo nella posizione riportata in figura.

- Smontare l'imbuto di caricamento. (⇒ 11.3)

Al fine di garantire un raffreddamento adeguato del motore elettrico, tenere sempre libero da possibili ostruzioni il

## 11.2 Montaggio dell'imbuto di caricamento



### Pericolo di lesioni!

Lavorare solo con guanti di protezione! (⇒ 4.3)



I tappi di chiusura sono attaccati all'imbuto di caricamento in modo da impedirne la perdita.

- Agganciare l'imbuto di caricamento (1) nei ganci di fissaggio sul corpo dell'attrezzo (2) e inclinarlo in avanti.
- Serrare entrambi i tappi di chiusura (3) **contemporaneamente**.



Terminato il montaggio eseguire un'ispezione visiva per verificare se l'imbuto di caricamento è agganciato correttamente negli appositi ganci di fissaggio.

## 11.3 Smontaggio dell'imbuto di caricamento



### Pericolo di lesioni!

Prima di aprire i tappi di chiusura staccare sempre la spina dalla presa di corrente. Lavorare solo con guanti di protezione. (⇒ 4.3)

- Allentare entrambi i tappi di chiusura (1) finché è possibile ruotarli liberamente. I tappi rimangono sull'imbuto di caricamento
- Inclinare all'indietro l'imbuto di caricamento (2) e rimuoverlo.

## 11.4 Bloccaggio del disco portalame



### Pericolo di lesioni!

Lavorare solo con guanti da lavoro!



Non toccare mai le lame finché non sono completamente ferme.

- Smontare l'imbuto di caricamento. (⇒ 11.3)
- Ruotare il disco portalame (1) in modo tale che la scanalatura si trovi (2) davanti al dispositivo di bloccaggio (3).
- Ribaltare verso l'alto il dispositivo di bloccaggio (3).

## 11.5 Smontaggio del set lame



### Pericolo di lesioni!

Lavorare solo con guanti di protezione! (⇒ 4.3)



Non toccare mai le lame finché non sono completamente ferme.

- Fissare il disco portalame (5). (⇒ 11.4)
- Allentare la vite (1) con la chiave combinata (V).
- Rimuovere la vite (1), la rondella di sicurezza (2), l'anello di serraggio (3), la lama alettata (4), la lama alettata (6, solo per GHE 250 e GHE 260) e il disco portalame (5).
- Smontare le lame reversibili. (⇒ 11.8)
- **GHE 250 e GHE 260:** Allentare le viti (7) e rimuoverle con i dadi (9). Rimuovere la lama da strappo (8) verso il basso.

## 11.6 Montaggio del set lame



### Pericolo di lesioni!

Lavorare solo con guanti di protezione! (⇒ 4.3)



Prima di inserire il set di lame, controllare visivamente che il disco portalame e tutte le lame di taglio siano in buone condizioni e non presentino intaccature, crepe o scheggiature.



Attenersi scrupolosamente alla sequenza di montaggio e alle coppie di serraggio.

- Montare la lama reversibile sul disco portalame. (⇒ 11.8)

- **GHE 250 e GHE 260:** Posizionare la lama da strappo (8) sul lato inferiore del disco portalame (5) e serrarla con i dadi (9) e le viti (7) (**10 Nm**).
- Montare il disco portalame (5) nella scocca e fissarlo. (⇒ 11.4)
- Montare la lama alettata (6, solo per GHE 250 e GHE 260), la lama alettata (4), l'anello di serraggio (3) e la rondella di sicurezza (2) e serrare con la vite (1) (**50 Nm**).
- Ribaltare all'indietro il dispositivo di bloccaggio in modo che il disco portalame possa ruotare di nuovo liberamente. (⇒ 11.4)
- Montare l'imbuto di caricamento. (⇒ 11.2)

## 11.7 Manutenzione lame



### Pericolo di lesioni!

Lavorare solo con guanti da lavoro robusti!



### Intervallo di manutenzione: Prima di ogni impiego

- Smontare l'imbuto di caricamento. (⇒ 11.3)
- Bloccare il disco portalame. (⇒ 11.4)
- Controllare se le lame sono danneggiate (tacche o fessurazioni) e usurate ed eventualmente invertirle o sostituirle.

## Limiti di usura delle lame:



Prima del raggiungimento dei limiti di usura prescritti è necessario invertire le corrispondenti lame o sostituirle. STIHL consiglia di rivolgersi a un rivenditore specializzato STIHL.

### 1 Lama reversibile

- Sulle lame misurare la distanza (A) dall'alesaggio fino al margine della lama in più punti.  
Distanza minima:  
**A = 6 mm**

### 2 Lama alettata

- Misurare la larghezza della lama (B) sul margine piegato verso l'alto della lama alettata.  
Larghezza lama minima:  
**B = 15 mm**

### 3 Lama alettata (GHE 250, GHE 260)

- Misurare la larghezza della lama (C) sul margine piegato verso l'alto della lama alettata.  
Larghezza lama minima:  
**C = 19 mm**

### 4 Lama da strappo (GHE 250, GHE 260)

- Misurare la larghezza della lama (D) sul margine piegato verso l'alto della lama da strappo.  
Larghezza lama minima:  
**D = 13 mm**

## 11.8 Inversione delle lame



Le lame reversibili non affilate possono essere invertite una volta. Invertire sempre entrambe le lame!

- Smontare il set lame. (⇒ 11.5)
- Allentare le viti (1) e rimuoverle con i dadi (2).
- Estrarre la lama (3) dall'alto.
- Pulire il disco portalama.
- Invertire le lame (3), collocarle sul disco portalama con il margine affilato scoperto e mettere a filo gli alesaggi.
- Infilare le viti (1) attraverso gli alesaggi e avvitare i dadi (2). Serrare i dadi (2) a **10 Nm**.
- Montare il set lame. (⇒ 11.6)

#### Affilatura della lama:



#### Pericolo di lesioni!

Si raccomanda che l'affilatura di tutte le lame di tritrazione venga effettuata solo da un rivenditore specializzato. Lame non affilate e non affilate correttamente (angolo di affilatura sbagliato, squilibrio dovuto a lame affilate in modo non uniforme, ecc.) aumentano il pericolo di rimbalzi. Il rimbalzo di materiale da tritare può provocare gravi lesioni all'utente. Inoltre, il funzionamento (aspirazione del materiale da tritare, stabilità delle lame, ecc.) del biotrituratore da giardino può deteriorarsi.

- Per l'affilatura smontare le lame.
- Durante l'affilatura, raffreddare le lame, ad es. con acqua. Non devono assumere una colorazione bluastra, in caso contrario la qualità di taglio peggiorerebbe.
- Affilare sempre la lama in modo uniforme per evitare vibrazioni dovute a squilibrio.

- Prima di montarle controllare che le lame non siano danneggiate: nel caso in cui presentassero tacche o crepe oppure nel caso in cui fosse già stato raggiunto il limite di usura, è necessario sostituirle.
- Riaffilare il tagliente delle lame con un angolo di affilatura di **30°**.
- Affilare le lame in senso contrario al tagliente.
- Dopo l'affilatura rimuovere eventualmente la bava presente sul tagliente con un foglio di carta abrasiva a grana fine.
- Durante il montaggio della lama attenersi alle coppie di serraggio nella sezione "Inversione delle lame".

#### 11.9 Motore elettrico e ruote

Il motore elettrico non necessita di alcuna manutenzione.

I cuscinetti delle ruote non richiedono manutenzione.

#### 11.10 Rimessaggio e pausa invernale

Conservare il biotrituratore da giardino in un locale asciutto, chiuso e con poca polvere. Assicurarsi che l'apparecchio sia fuori dalla portata di bambini.

Riporre il biotrituratore da giardino solo in un ottimo stato di funzionamento e con l'imbuto di caricamento montato.

Se il biotrituratore da giardino dovesse rimanere fermo per molto tempo (pausa invernale), attenersi ai seguenti punti:

- Pulire accuratamente tutte le parti esterne dell'apparecchio.

- Lubrificare o ingrassare bene tutte le parti mobili.

## 12. Trasporto



#### Pericolo di lesioni!

Prima del trasporto leggere attentamente il capitolo "Per la vostra sicurezza", in particolare il capitolo "Trasporto dell'apparecchio" ed attenersi a quanto prescritto. (⇒ 4.4)

#### 12.1 Traino o spinta del biotrituratore da giardino



- Afferrare il biotrituratore da giardino sulla parte superiore imbuto (1) e ribaltarlo all'indietro.
- È possibile spostare il biotrituratore da giardino tirandolo o spingendolo lentamente (a passo d'uomo).

#### 12.2 Sollevamento o trasporto del biotrituratore da giardino



Per il sollevamento o il trasporto dell'apparecchio sono sempre necessarie almeno 2 persone.

Indossare appositi indumenti di protezione che coprano completamente le braccia e la parte superiore del corpo.

- 1ª persona: Afferrare il biotrituratore da giardino sulle impugnature della parte superiore imbuto (1).
- 2ª persona: Afferrare il biotrituratore da giardino sul listello del prolungamento canale di scarico (2).



- Sollevare contemporaneamente insieme il biotrituratore da giardino.

### 12.3 Trasporto del biotrituratore da giardino su una superficie di carico



- Fissare l'apparecchio con appositi elementi di ancoraggio per impedirne lo spostamento. Fissare le corde o cinghie sul supporto ruota (1) oppure sull'imbuto di caricamento (2).

## 13. Minimizzare l'usura ed evitare danni

### Indicazioni importanti sulla manutenzione e sulla cura del gruppo di prodotti

#### Biotrituratori da giardino elettrici (STIHL GHE)

La Società STIHL declina ogni responsabilità per danni a cose e persone causati dall'inosservanza delle indicazioni contenute nelle presenti istruzioni per l'uso, in particolare per quanto concerne la sicurezza, il funzionamento e la manutenzione dell'apparecchio, oppure dall'utilizzo di componenti e pezzi di ricambio non autorizzati dal costruttore.

Si prega di osservare attentamente le seguenti informazioni, importanti per la prevenzione di eventuali danni o di un'usura eccessiva del proprio apparecchio STIHL:

#### 1. Parti soggette ad usura

Alcune parti dell'apparecchio STIHL sono soggette a normale usura, anche in caso di uso conforme alle istruzioni, e vanno pertanto sostituite per tempo a seconda del tipo e della durata d'impiego.

Si tratta per esempio di:

- Lama
- Disco portalame

#### 2. Rispetto delle indicazioni contenute nelle presenti istruzioni per l'uso

L'uso, la manutenzione e il rimessaggio degli apparecchi STIHL devono essere effettuati con cura, così come descritto nelle presenti istruzioni per l'uso. L'utente è direttamente responsabile di tutti i danni derivanti dall'inosservanza delle istruzioni per l'uso, della sicurezza e della manutenzione.

Ciò vale in modo particolare per:

- Dimensione del cavo di alimentazione non sufficiente (sezione),
- Collegamento elettrico errato (tensione),
- Modifiche al prodotto non autorizzate da STIHL,
- Utilizzo di utensili ed accessori non consentiti o inadatti all'apparecchio oppure di scarsa qualità,
- Uso improprio del prodotto,
- Uso del prodotto durante manifestazioni sportive o gare,
- Danni indiretti derivanti dall'uso del prodotto con componenti difettosi.

#### 3. Lavori di manutenzione

Tutti i lavori elencati nel paragrafo "Manutenzione" vanno eseguiti periodicamente.

Nel caso in cui l'utente non fosse in grado di effettuare questi lavori di manutenzione, dovrà rivolgersi ad un rivenditore specializzato.

STIHL raccomanda di far eseguire lavori di manutenzione e riparazione solo da un rivenditore specializzato STIHL.

Ai rivenditori specializzati STIHL vengono offerti corsi di formazione e ricevono informazioni tecniche aggiornate regolarmente.

Se non si effettuano tali lavori, potrebbero insorgere danni di cui l'utente è il diretto responsabile.

Questi comprendono anche:

- Danni al motore elettrico a causa della scarsa pulizia del convogliamento dell'aria di raffreddamento (prese di aspirazione aria, alette di raffreddamento, ventola),
- Danni derivanti da corrosione o da rimessaggio non appropriato,
- Danni all'apparecchio derivanti dall'uso di ricambi di scarsa qualità,
- Danni al motore a seguito di manutenzione non eseguita per tempo o eseguita in modo incompleto oppure danni derivanti da lavori di manutenzione o riparazione non eseguiti in officine di rivenditori specializzati.

## 14. Ricambi standard

Lama reversibile:  
6008 702 0121

Lama alettata:  
6008 702 0300

**GHE 150, GHE 250 S, GHE 260 S**  
Disco portalame completo:  
6008 700 5120

## GHE 250, GHE 260

Disco portalame completo:

6008 700 5117

Lama alettata:

6008 702 0310

Lama da strappo:

6008 702 0110

## 15. Tutela dell'ambiente



Il materiale da tritare non va eliminato nella spazzatura, ma trasformato in compostaggio.

Gli imballaggi, l'attrezzo e gli accessori sono prodotti con materiali riciclabili e come tali devono essere smaltiti.

Lo smaltimento differenziato ed ecologico dei residui di materiale favorisce il riciclaggio di sostanze riciclabili. Per questo motivo l'attrezzo, al termine della sua durata operativa, deve essere consegnato a un centro di raccolta di materiali riciclabili. Uno smaltimento non appropriato può danneggiare la salute e inquinare l'ambiente.

## 16. Dichiarazione di conformità

### 16.1 Dichiarazione di conformità EU Biotrituratori da giardino STIHL GHE 150.0, GHE 250.0, GHE 250.0 S, GHE 260.0, GHE 260.0 S

STIHL Tirol GmbH  
Hans Peter Stihl-Straße 5  
6336 Langkampfen  
Austria

dichiara sotto la propria esclusiva responsabilità che la macchina seguente

- Tipo di costruzione: Biotrituratore da giardino elettrico
- Marchio di fabbrica: STIHL
- Modello: GHE 150.0, GHE 250.0, GHE 250.0 S, GHE 260.0, GHE 260.0 S
- Potenza GHE 150.0, GHE 250.0, GHE 250.0 S: 2500 W
- Potenza GHE 150.0, GHE 250.0, GHE 250.0 S, GB/CH: 2000 W
- Potenza GHE 260.0, GHE 260.0 S: 2900 W
- Numero di identificazione di serie: 6008

è conforme alle disposizioni pertinenti delle direttive 2000/14/EC, 2006/42/EC, 2014/30/EU e 2011/65/EU ed è stata progettata e fabbricata conformemente alle versioni delle norme vigenti alla data di produzione: EN 60335-1, EN 55014-1, EN 55014-2 e per

- GHE 150.0, GHE 250.0, GHE 250.0 S: EN ISO 12100, EN 50434
- GHE 260.0, GHE 260.0 S: EN ISO 12100 sulla base di EN 50434.

La determinazione del livello di potenza sonora misurato e garantito è stata eseguita ai sensi della direttiva 2000/14/EC, allegato V.

### GHE 150.0

- Livello di potenza sonora misurato: 96,9 dB(A)
- Livello di potenza sonora garantito: 99 dB(A)

### GHE 250.0

- Livello di potenza sonora misurato: 100,8 dB(A)

- Livello di potenza sonora garantito: 103 dB(A)

### GHE 250.0 S

- Livello di potenza sonora misurato: 96,5 dB(A)
- Livello di potenza sonora garantito: 100 dB(A)

### GHE 260.0

- Livello di potenza sonora misurato: 98,4 dB(A)
- Livello di potenza sonora garantito: 102 dB(A)

### GHE 260.0 S

- Livello di potenza sonora misurato: 97,7 dB(A)
- Livello di potenza sonora garantito: 101 dB(A)

La documentazione tecnica è conservata presso STIHL Tirol GmbH.

L'anno di costruzione e il numero di macchina sono indicati sul biotrituratore da giardino.

Langkampfen, 27.01.2025

STIHL Tirol GmbH

p.

Matthias Fleischer, Direttore Ricerca e Sviluppo

p. p.



Sven Zimmermann, capo dipartimento  
Qualità

## 16.2 Indirizzo amministrazione generale STIHL

ANDREAS STIHL AG & Co. KG  
Postfach 1771  
D-71301 Waiblingen

## 16.3 Indirizzi società di distribuzione STIHL

### GERMANIA

STIHL Vertriebszentrale AG & Co. KG  
Robert-Bosch-Straße 13  
64807 Dieburg  
Telefono: +49 6071 3055358

### AUSTRIA

STIHL Ges.m.b.H.  
Fachmarktstraße 7  
2334 Vösendorf  
Telefono: +43 1 86596370

### SVIZZERA

STIHL Vertriebs AG  
Isenrietstraße 4  
8617 Mönchaltorf  
Telefono: +41 44 9493030

## REPUBBLICA CECA

Andreas STIHL, spol. s r.o.  
Chrlická 753  
664 42 Modřice

## 16.4 Indirizzi importatori STIHL

### BOSNIA ERZEGOVINA

UNIKOMERC d. o. o.  
Bišće polje bb  
88000 Mostar  
Telefono: +387 36 352560  
Fax: +387 36 350536

### CROAZIA

UNIKOMERC - UVOZ d.o.o.  
Sjedište:  
Amruševa 10, 10000 Zagreb  
Prodaja:  
Ulica Kneza Ljudevita Posavskog 56,  
10410 Velika Gorica  
Telefono: +385 1 6370010  
Fax: +385 1 6221569

### TURCHIA

SADAL TARIM MAKİNELERİ DIŞ  
TİCARET A.Ş.  
Hürriyet Mahallesi Manas Caddesi No.1  
35473 Menderes, İzmir  
Telefon: +90 232 210 32 32  
Fax: +90 232 210 32 33

## 17. Dati tecnici

### GHE 150.0/GHE 250.0/GHE 250.0 S:

Potenza (P <sub>1</sub> )	2500 W
GB	2000 W
CH	2000 W
Tensione di rete	230 V~
Frequenza	50 Hz

### GHE 150.0/GHE 250.0/GHE 250.0 S:

Protezione di rete <sup>1</sup>	16 A 10 A (CH)
Classe di protezione	I
Tipo di protezione	Protetto da spruzzi d'acqua (IP X4)
Funzionamento	P40 40 s Tempo di carico 60 s Tempo di funzionamento al minimo

### GHE 150.0:

Misurazione ai sensi della direttiva  
2000/14/EC / S.I. 2001/1701:

Livello di potenza  
sonora garantito

L<sub>WA</sub>  
Fattore di incertezza 2,4 dB(A)  
K<sub>WA</sub>

Misurazione in base a EN 50434:

Livello di pressione  
acustica sul posto di  
lavoro L<sub>pA</sub>

Fattore di incertezza 2 dB(A)  
K<sub>pA</sub>

Coppie di serraggio della vite:

Disco portalame 50 Nm  
Lama reversibile 10 Nm  
Peso (m) 28 kg  
29 kg (GB)

Lunghezza/Lar-  
ghezza/Altezza 95/48/114 cm

### GHE 250.0/GHE 250.0 S:

Misurazione ai sensi della direttiva  
2000/14/EC / S.I. 2001/1701:

**GHE 250.0/GHE 250.0 S:**

Livello di potenza sonora garantito	103/100 dB(A)
$L_{WA}$	
GHE 250.0: Fattore di incertezza $K_{WA}$	2,7 dB(A)
GHE 250.0 S: Fattore di incertezza $K_{WA}$	2,4 dB(A)
GHE 250.0 S (GB): Fattore di incertezza $K_{WA}$	3,3 dB(A)
Misurazione in base a EN 50434:	
Livello di pressione acustica sul posto di lavoro $L_{pA}$	92/90 dB(A)
Fattore di incertezza $K_{pA}$	3 dB(A)
Coppie di serraggio della vite:	
Disco portalame	50 Nm
Lama reversibile	10 Nm
Lama da strappo <sup>2</sup>	10 Nm
Peso (m)	30/29 kg
	30/30 kg (GB)
	29 kg (CH)
Lunghezza/Larghezza/Altezza	107/48/143 cm

**GHE 260.0/GHE 260.0 S:**

Potenza ( $P_1$ )	2900 W
Tensione rete	400 (3~) V~
Frequenza	50 Hz
Protezione di rete	10 A
Classe di protezione	I
Tipo di protezione	Protetto da spruzzi d'acqua (IP X4)

**GHE 260.0/GHE 260.0 S:**

Funzionamento	P40
	40 s Tempo di carico
	60 s Tempo di funzionamento al minimo
Misurazione ai sensi della direttiva 2000/14/EC / S.I. 2001/1701:	
Livello di potenza sonora garantito	102/101 dB(A)
$L_{WA}$	
GHE 260.0: Fattore di incertezza $K_{WA}$	3,2 dB(A)
GHE 260.0 S: Fattore di incertezza $K_{WA}$	3,3 dB(A)
Misurazione in base a EN 50434:	
Livello di pressione acustica sul posto di lavoro $L_{pA}$	89/91 dB(A)
Fattore di incertezza $K_{pA}$	3 dB(A)
Coppie di serraggio della vite:	
Disco portalame	50 Nm
Lama reversibile	10 Nm
Lama da strappo <sup>2</sup>	10 Nm
Peso (m)	30/30 kg
Lunghezza/Larghezza/Altezza	107/48/143 cm

**1) Attenzione!**

Con una protezione di rete inferiore ai 16 A potrebbero scattare i fusibili ogni volta che si avvia l'attrezzo o in caso di sovraccarichi eccessivi.

- 2) per i modelli GHE 250.0 e GHE 260.0

**17.1 REACH**

REACH indica un regolamento CE per la registrazione, valutazione e autorizzazione delle sostanze chimiche.

Ulteriori informazioni sul rispetto delle norme del regolamento REACH (CE) n. 1907/2006 sono riportate all'indirizzo [www.stihl.com/reach](http://www.stihl.com/reach).

**18. Risoluzione guasti**

✂ rivolgersi eventualmente ad un rivenditore specializzato STIHL.

**Guasto:**

Mancato avviamento del motore elettrico

**Possibile causa:**

- Protezione del motore elettrico attivata
- Nessuna tensione di alimentazione
- Cavo di allacciamento/spina o accoppiamento spina oppure interruttore difettosi
- Imbuto di caricamento non chiuso correttamente - Interruttore sezionatore di sicurezza attivato (arresto automatico motore)
- Disco portalame bloccato
- Dispositivo di bloccaggio non in posizione iniziale

**Rimedio:**

- Lasciar raffreddare l'apparecchio (⇒ 8.6)
- Controllare il cavo di alimentazione e la protezione ✂ (⇒ 10.1)
- Controllare o sostituire il cavo, la spina, il giunto oppure l'interruttore (da parte di un elettricista qualificato) ✂ (⇒ 10.1)
- Chiudere correttamente l'imbuto di caricamento e serrarlo (⇒ 11.2)

- Smontare l'imbuto di caricamento e rimuovere i residui di materiale tritato dalla scocca (Attenzione: scollegare il cavo di alimentazione) (⇒ 11.3)
- Riportare il dispositivo di bloccaggio nella posizione iniziale (⇒ 11.4)

**Guasto:**

Resa di triturazione ridotta

**Possibile causa:**

- Lame non affilate

**Rimedio:**

- Invertire, riaffilare o sostituire le lame ✂ (⇒ 11.7)

**Guasto:**

Mancato inserimento del materiale da tritare

**Causa possibile:**

- GHE 260: Senso di rotazione errato del disco portalamina

**Rimedio:**

- GHE 260: Modificare il senso di rotazione del disco portalamina (⇒ 10.6)

## 19. Programma Assistenza Tecnica

### 19.1 Conferma di consegna

**Modello:** \_\_\_\_\_

**Codice di serie:**

--	--	--	--	--	--	--	--	--

**Data:**    \_ \_ \_ \_ \_

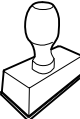

Prossima revisione

**Data:**    \_ \_ \_ \_ \_

### 19.2 Conferma dell'esecuzione del servizio



In caso di lavori di manutenzione, consegnare le presenti istruzioni per l'uso al rivenditore autorizzato STIHL.

Il rivenditore conferma, negli appositi campi prestampati, l'esecuzione dei lavori di servizio.

 Servizio eseguito il

 Data del prossimo Servizio



## Distinguido cliente:

Nos alegramos de que se haya decidido por STIHL. Desarrollamos y confeccionamos nuestros productos en primera calidad y con arreglo a las necesidades de nuestros clientes. De esta manera conseguimos elaborar productos altamente fiables incluso en condiciones de esfuerzo extremas.

STIHL también presta un Servicio Postventa de primera calidad. Nuestros comercios especializados garantizan un asesoramiento e instrucciones competentes, así como un amplio asesoramiento técnico.

Le agradecemos su confianza y le deseamos que disfrute de su producto STIHL.



Dr. Nikolas Stihl

**IMPORTANTE: LEER ANTES DE USAR Y GUARDAR.**

# 1. Índice

<b>Acerca de este manual de instrucciones</b>	<b>126</b>
Información general	126
Instrucciones para leer el manual	126
Variantes de país	126
<b>Descripción del equipo</b>	<b>127</b>
<b>Para su seguridad</b>	<b>127</b>
Información general	127
Advertencia de peligros causados por la corriente eléctrica	128
Ropa y equipamiento de trabajo	128
Transporte de la máquina	129
Antes del trabajo	129
Durante el trabajo	130
Mantenimiento y reparaciones	132
Almacenamiento durante largos periodos de inactividad	133
Eliminación	133
<b>Descripción de los símbolos</b>	<b>133</b>
<b>Contenido del suministro</b>	<b>134</b>
<b>Preparar el equipo para el servicio</b>	<b>134</b>
Montar el eje de rueda y las ruedas	134
Montar el chasis y el canal de expulsión	134
Abrir y cerrar el deflector	135
Montar la parte superior de la tolva	135
<b>Indicaciones para el trabajo</b>	<b>135</b>
¿Qué materiales se pueden triturar?	135
¿Qué materiales no se pueden triturar?	136
Diámetro máximo de las ramas	136
Zona de trabajo del usuario	136
Carga correcta de la máquina	136
Protección contra sobrecarga	136
Si se bloquea la unidad de corte de la biotrituradora	136
Llenado correcto de la biotrituradora	136
<b>Dispositivos de seguridad</b>	<b>137</b>
Bloqueo de re arranque del motor eléctrico	137
Bloqueo de seguridad	137
Freno contra la marcha por inercia del motor eléctrico	137
Cubiertas protectoras	137
<b>Poner el equipo en servicio</b>	<b>137</b>
Conexión eléctrica de la biotrituradora	138
Conectar el cable de alimentación	138
Conectar la biotrituradora	138
Desconectar la biotrituradora	138
Comprobar el sentido de giro de los discos de cuchillas	139
Modificar el sentido de giro de los discos de cuchillas	139
Triturar	139
<b>Mantenimiento</b>	<b>139</b>
Limpiar el equipo	140
Montar la tolva de llenado	140
Desmontar la tolva de llenado	140
Fijar el plato portacuchillas	140
Desmontar el equipo de corte	141
Montar el equipo de corte	141
Mantenimiento de las cuchillas	141
Dar la vuelta a las cuchillas	142
Motor eléctrico y ruedas	142
Almacenamiento y parada invernal	142
<b>Transporte</b>	<b>142</b>
Arrastrar o empujar la biotrituradora	142

Levantar o transportar la biotrituradora	143
Transportar la biotrituradora sobre una superficie de carga	143
<b>Reducir el desgaste y prevenir daños</b>	<b>143</b>
<b>Piezas de recambio habituales</b>	<b>144</b>
<b>Protección del medio ambiente</b>	<b>144</b>
<b>Declaración de conformidad</b>	<b>144</b>
Declaración de conformidad de la UE para biotrituradora STIHL GHE 150.0, GHE 250.0, GHE 250.0 S, GHE 260.0, GHE 260.0 S	144
<b>Datos técnicos</b>	<b>145</b>
REACH	146
<b>Localización de anomalías</b>	<b>146</b>
<b>Plan de mantenimiento</b>	<b>146</b>
Confirmación de entrega	146
Confirmación de servicio técnico	146

## 2. Acerca de este manual de instrucciones

### 2.1 Información general

Este manual de instrucciones es **una traducción de las instrucciones de uso originales** del fabricante conforme a lo dispuesto en la Directiva 2006/42/EG.

STIHL desarrolla continuamente su gama de productos, por lo que nos reservamos el derecho de modificar los componentes suministrados en cuanto a forma, técnica y equipamiento.

Por consiguiente, las indicaciones e ilustraciones contenidas en este manual no constituyen compromiso contractual alguno.

Es posible que en este manual de instrucciones se describan modelos que no están disponibles en todos los países.

Este manual de instrucciones está protegido por derechos de autor. Quedan reservados todos los derechos, sobre todo el derecho a la reproducción, traducción y procesamiento con sistemas electrónicos.

### 2.2 Instrucciones para leer el manual

Las figuras y los textos describen determinados pasos de manejo.

Todos los símbolos que se encuentran en el equipo se explican en este manual de instrucciones.

#### Dirección visual:

Dirección visual durante el uso **izquierda** y **derecha** en el manual de instrucciones: El usuario está situado detrás del equipo (posición de trabajo).

#### Referencias a capítulos:

Se hace referencia a los capítulos y subcapítulos correspondientes que contienen más información con una flecha. El siguiente ejemplo muestra una referencia a un capítulo: (⇒ 3.)

#### Identificación de párrafos de texto:

Las instrucciones descritas pueden identificarse como en los siguientes ejemplos.

Pasos de manejo del equipo que requieren la intervención del usuario:

- Afloje el tornillo (1) con un destornillador, accione la palanca (2) ...
- Enumeraciones generales:
- Utilización del producto en eventos deportivos o en campeonatos

### Texto con significado adicional:

Los fragmentos de texto con un significado adicional tienen asignado uno de los símbolos descritos a continuación para destacarlos en el manual de instrucciones.



#### ¡Peligro!

Riesgo de accidente y de sufrir lesiones personales graves. Es necesario evitar hacer algo o atenerse a un comportamiento determinado.



#### ¡Advertencia!

Peligro de lesiones personales. Es necesario atenerse a un comportamiento determinado para evitar sufrir lesiones personales.



#### ¡Atención!

Es posible evitar daños materiales o lesiones leves comportándose de una manera determinada.



#### Nota

Información relativa al uso óptimo del equipo evitando posibles manejos erróneos.

### Texto con relación a las ilustraciones:

Al inicio del manual de instrucciones se encuentran las ilustraciones explicativas del uso del equipo.

El símbolo de la cámara sirve para vincular las ilustraciones de las diferentes páginas con el texto correspondiente del manual.



### 2.3 Variantes de país

STIHL suministra equipos con distintas clavijas e interruptores, dependiendo del mercado de cada país.



Las ilustraciones muestran equipos con euroconectores; la conexión a la red de los equipos con otros modelos de conector se realiza análogamente.

### 3. Descripción del equipo



- 1 Parte superior de la tolva
- 2 Parte inferior de la tolva
- 3 Tornillos de cierre
- 4 Equipo base
- 5 Canal de expulsión
- 6 Interruptor de conexión / desconexión con alimentación de red
- 7 Ruedas
- 8 Pie de rueda
- 9 Placa de características con número de serie

### 4. Para su seguridad

#### 4.1 Información general



Al trabajar con el equipo, el cumplimiento de estas prescripciones preventivas de accidentes es imprescindible.



Antes de la primera puesta en servicio hay que leer atentamente el manual de instrucciones completo.

Conservar cuidadosamente el manual de instrucciones para consultarlo en el futuro.

Estas medidas de precaución son una garantía para su seguridad. No obstante, esta enumeración no es concluyente.

Utilice el equipo siempre con sentido común y de forma responsable y tenga en cuenta que el usuario es el responsable en caso de accidentes que afecten a terceras personas o a sus propiedades.

Familiarícese con los elementos de mando y con el uso apropiado de la máquina.

La máquina solo debe ser utilizada por personas que hayan leído el manual de instrucciones y estén familiarizadas con su manejo. Antes de la primera puesta en servicio, el usuario debe preocuparse de recibir indicaciones técnicas y prácticas de personas especializadas. El vendedor u otro experto debe aclarar al usuario cómo debe utilizarse la máquina con seguridad.

En esta instrucción debe concienciarse al usuario de que para trabajar con la máquina son necesarias una atención y concentración máximas.

Aunque se utilice esta máquina conforme a las normas, siempre persisten algunos riesgos.



#### ¡Peligro de muerte por asfixia!

Peligro de asfixia para los niños al jugar con el material de embalaje. Mantener el material de embalaje fuera del alcance de los niños.

El equipo y todos sus componentes sólo pueden entregarse o prestarse a personas que estén familiarizadas con este modelo y su manejo. El manual de instrucciones es parte del equipo y debe entregarse siempre junto con el equipo.

Hay que cerciorarse de que el usuario esté capacitado en sentido corporal, sensorial y mental para manejar el equipo y trabajar con él. Si el usuario está capacitado para ello solo de forma limitada, podrá trabajar

únicamente bajo supervisión o tras haber sido instruido por una persona responsable.

Hay que cerciorarse de que el usuario sea mayor de edad o esté recibiendo una formación profesional bajo supervisión, conforme a las disposiciones nacionales.

Sólo utilice el equipo descansado y en perfecto estado físico y psíquico. Si padece algún trastorno de salud, debería consultar con su médico para ver si puede trabajar con el equipo. No se deberá trabajar con el equipo después de tomar alcohol, drogas o medicamentos que afecten a la capacidad de reacción.

El equipo está concebido para un uso privado.

#### Atención: ¡peligro de accidente!



Las biotrituradoras STIHL son adecuadas para desmenuzar ramaje y restos de plantas. Cualquier otro uso no está autorizado y podría ser peligroso o causar daños a la máquina.

La biotrituradora no puede utilizarse (esta relación es orientativa):

- para otros materiales (p. ej. vidrio, metal).
- para trabajos que no estén descritos en este manual de instrucciones.
- para la producción de alimentos (p. ej. para triturar hielo, mezcladura).

Por motivos de seguridad se prohíbe toda modificación en el equipo (excepto el montaje correcto de accesorios autorizados por STIHL), lo cual conduciría a la pérdida de los derechos de garantía. Su distribuidor especializado STIHL le ofrecerá más información sobre accesorios autorizados.

De manera particular, está prohibido realizar cualquier tipo de modificación en el equipo con el fin de aumentar la potencia o el régimen del motor eléctrico o de combustión.

No está permitido transportar objetos, animales o personas, especialmente niños, con el equipo.

Debe tenerse un especial cuidado al utilizar el equipo en zonas públicas, parques, instalaciones deportivas, vías públicas y en explotaciones agrícolas y forestales.

La máquina solo se debe soltar cuando se encuentre en una superficie plana, para que no pueda salir rodando.

---

## 4.2 Advertencia de peligros causados por la corriente eléctrica

### ¡Atención: Peligro de electrocución!

Para la seguridad eléctrica son especialmente importantes el cable de conexión a red, la clavija de red, el interruptor de conexión / desconexión y el cable de conexión. Para evitar el riesgo de una descarga eléctrica no deben emplearse cables, conectores ni enchufes dañados, ni cables de conexión que no cumplan los requisitos de las especificaciones.

El cable de conexión debe comprobarse periódicamente para detectar cualquier tipo de deterioro o fragilidad.

El equipo solo debe ponerse en servicio con el cable de alimentación desenrollado.



Si se utiliza un tambor de cable, este deberá desenrollarse siempre por completo antes de usarlo.

Nunca debe utilizarse un cable alargador dañado. Sustituir los cables defectuosos por cables nuevos y no reparar los cables alargadores.

Si el cable de alimentación o el cable de extensión se dañan durante el servicio, hay que separarlos inmediatamente de la alimentación de corriente. No tocar jamás un cable de alimentación o de extensión que esté dañado.

El equipo no debe utilizarse cuando algún cable esté dañado o desgastado. De forma especial debe comprobarse la existencia de daños en el cable de conexión a la red y su envejecimiento.

Los trabajos de mantenimiento y reparación en cables de red sólo deben ser realizados por técnicos especialmente instruidos.

 **Stromschlaggefahr!**  
No conectar un cable dañado a la red eléctrica y tocarlo únicamente cuando esté desconectado de la red.

La unidad de corte (cuchillas) sólo se debe tocar cuando el equipo esté desconectado de la red.

Asegúrese siempre de que las líneas eléctricas estén protegidas suficientemente.



No trabaje bajo la lluvia ni en entornos húmedos.

Utilice exclusivamente cables alargadores con aislamiento contra la humedad para uso en exteriores que sean adecuados para ser usados con el equipo (⇒ 10.1).

Desconecte el cable de conexión tirando de las clavijas, no de los cables.

No deje el equipo expuesto a la lluvia sin protección.

Si se conecta el equipo a un generador eléctrico debe tenerse en cuenta que las fluctuaciones de corriente pueden dañarlo.

Conecte el equipo sólo a una alimentación de corriente protegida mediante un diferencial de seguridad con una corriente disparadora de 30 mA como máximo. Para más información, consulte a un electricista.

---

## 4.3 Ropa y equipamiento de trabajo



Durante el trabajo debe llevarse siempre un calzado resistente con suela antideslizante. Nunca trabaje descalzo o, por ejemplo, con sandalias.



Durante el trabajo, el mantenimiento y el transporte de la trituradora y al subsanar averías, llevar siempre guantes protectores resistentes y ajustados con el puño cerrado para protegerse contra riesgos mecánicos como perforaciones y cortes. Esto reduce el riesgo de lesiones en las manos al introducir ramas largas o de varias secciones y durante el mantenimiento. Los guantes protectores adecuados se prueban de acuerdo con la norma EN 388 o la normativa nacional y se comercializan con el etiquetado correspondiente.



Llevar siempre gafas de protección ajustadas a la cabeza.



La resistencia mecánica de las gafas de protección adecuadas se ha comprobado según la norma EN 166 o según disposiciones nacionales, y están a la venta en los comercios con su correspondiente identificación.



Llevar siempre una protección auditiva.



La protección auditiva adecuada se ha comprobado según la norma EN 352 o según disposiciones nacionales, y está a la venta en los comercios con su correspondiente identificación.

Ambos utensilios deberán utilizarse todo el tiempo que duren las tareas.



Para trabajar con el equipo debe llevarse ropa adecuada y ajustada al cuerpo, es decir, un mono de trabajo, no un mandil.

Durante el trabajo con el equipo no se debe llevar bufanda, ni corbata, joyas, colgantes, o ropa que se pueda enganchar en la máquina.

Durante todo el tiempo de trabajo y para todos los trabajos en el equipo debe recogerse el pelo largo y asegurarlo (pañuelo, gorra, etc.).

#### 4.4 Transporte de la máquina

Trabajar solo con guantes protectores (⇒ 4.3), para impedir que se produzcan lesiones al tocar componentes calientes o con cantos afilados.

No transportar el equipo con el motor eléctrico en marcha. Antes del transporte, desconectar el motor eléctrico, esperar a que se detengan las cuchillas y retirar el enchufe de red.

Transportar el equipo siempre con el motor eléctrico frío.

Transportar la máquina únicamente con la tolva de llenado montada de forma adecuada.



#### ¡Peligro de lesiones!

El usuario puede lesionarse con las cuchillas al descubierto.

Tenga en cuenta el peso del equipo, especialmente al tumbarlo.

Utilice medios auxiliares de carga adecuados (rampas, mecanismos de elevación).

Fijar el equipo en la superficie de carga con medios de sujeción de dimensiones suficientes (correas, cuerdas, etc.), utilizando los puntos de fijación descritos en este manual de instrucciones. (⇒ 12.)

Empujar o tirar del equipo sólo a paso normal. ¡No remolcarlo!

Para el transporte del equipo observe las normativas legales regionales, en especial las que atañen al aseguramiento de la carga y al transporte de objetos en superficies de carga.

#### 4.5 Antes del trabajo

Debe garantizarse que sólo trabajen con el equipo personas que conocen el manual de instrucciones.

Respete las normas locales para los horarios de trabajo de equipos de jardinería con motor de combustión o motor eléctrico.

Antes de utilizar la máquina deben sustituirse las piezas defectuosas, desgastadas y dañadas. Deberán sustituirse las indicaciones de peligro y advertencia de la máquina que sean ilegibles o estén dañadas. Su distribuidor especializado STIHL tiene a su disposición adhesivos de repuesto y todas las demás piezas de recambio.



#### ¡Peligro de lesiones!

Las piezas desgastadas o dañadas (p. ej., cuchillas desafiladas) pueden afectar a la seguridad de la máquina y causar lesiones al usuario.

Antes de la puesta en marcha, hay que comprobar y garantizar lo siguiente:

- Que la máquina puede funcionar con seguridad. Esto significa que las cubiertas y los dispositivos de protección se encuentren en su posición y en perfecto estado.
- Que el enchufe esté instalado correctamente para conectarse a la red eléctrica.
- Que el aislamiento del cable de conexión y alargador, el conector y el embrague estén en perfecto estado.
- Que todos los componentes de la máquina (carcasa del motor eléctrico, dispositivos de seguridad, elementos de fijación, cuchillas, eje de cuchillas, discos de cuchillas, etc.) no estén desgastados ni dañados.
- Que no haya material triturado dentro de la máquina y la tolva de llenado esté vacía.

- Que todos los tornillos, tuercas y el resto de los elementos de fijación estén montados y apretados firmemente. Apretar los tornillos y las tuercas que se hayan aflojado antes de la puesta en servicio (observar el par de apriete).

Utilice el equipo únicamente al aire libre y alejado de paredes o de otros obstáculos rígidos para reducir el peligro de lesiones y de daños materiales (objetos que puedan impedir que el usuario se aparte, objetos que puedan sufrir roturas de cristales, vehículos que puedan sufrir arañazos, etc.).

El equipo debe encontrarse de forma estable sobre una superficie llana y firme.

No utilizar el equipo en una superficie pavimentada o con gravilla esparcida, ya que el material expulsado o arremolinado podría causar lesiones.

Antes de cada puesta en marcha compruebe que el equipo esté correctamente cerrado. (⇒ 11.2)

Familiarícese con el interruptor de conexión / desconexión para poder reaccionar correctamente y con rapidez en caso de presentarse una situación de emergencia.

El faldón protector en la tolva de llenado debe cubrir la abertura de llenado y no debe estar dañado – en caso contrario habría que cambiarlo.



### ¡Peligro de lesiones!

La máquina solo debe ponerse en servicio cuando esté montada según las instrucciones. Si a la máquina le faltan piezas (p. ej. ruedas), las distancias de seguridad prescritas ya no se mantendrán y la máquina también podrá tener una estabilidad reducida.

**La máquina deberá controlarse visualmente para asegurar que esté montada según las instrucciones antes de ponerla en servicio.**

"Según las instrucciones" significa que la máquina está montada completamente y, en particular, significa que:

- la parte superior de la tolva está montada sobre la parte inferior,
- la tolva de llenado está montada sobre la unidad básica y ambos tornillos de cierre están apretados a mano,
- el pie de rueda está montado por completo,
- ambas ruedas están montadas,
- todos los dispositivos de protección (canal de expulsión, faldón protector, etc.) tienen que estar instalados y en perfecto estado,
- la unidad de corte (disco de cuchillas) está montada,
- todas las cuchillas están montadas correctamente.

Los dispositivos de seguridad y de mando instalados en el equipo por el fabricante no deben retirarse ni anularse.

Comprobar visualmente la existencia de daños y deformaciones en el plato portacuchillas y sustituirlo en caso necesario.

## 4.6 Durante el trabajo



No trabajar nunca cuando haya animales o personas (especialmente niños) en la zona de peligro.

No trabaje con el equipo en caso de lluvia, tormenta y sobre todo cuando haya peligro de rayos.

El suelo mojado aumenta el riesgo de accidentes debido a una menor adherencia.

Se debe trabajar con especial precaución para no resbalar. Si es posible, evitar utilizar el equipo sobre suelo mojado.

Trabaje sólo con luz diurna o buena luz artificial.

La zona de trabajo debe mantenerse limpia y en orden durante todo el tiempo de funcionamiento. Retirar los objetos que pudieran ser causa de tropiezo, como por ejemplo piedras, ramas, cables, etc.

El usuario no debe encontrarse en una posición más elevada que la de la máquina.

### Arranque:

Poner el equipo en una posición estable y colocarlo erguido antes de arrancarlo. Bajo ninguna circunstancia debe ponerse en funcionamiento el equipo en posición horizontal.

Conectar el equipo con cuidado, conforme a las indicaciones del capítulo "Poner el equipo en servicio". (⇒ 10.)

Al arrancar el motor de combustión o conectar el motor eléctrico, no hay que situarse delante de la abertura de expulsión. Al arrancarla o conectarla, la biotrituradora debe estar completamente vacía. De lo contrario, el material triturado podría salir despedido y provocar lesiones.

El equipo no debe volcarse durante el arranque.

Es preciso evitar repetidas conexiones dentro de un espacio de tiempo breve, en especial, no se debe "jugar" con el interruptor de conexión / desconexión. ¡Peligro de sobrecalentamiento del motor eléctrico!

Debido a las fluctuaciones de tensión ocasionadas por este equipo al acelerarlo, podrían resultar afectados otros dispositivos conectados al mismo circuito de corriente en caso de producirse condiciones de red desfavorables. En este caso deben adoptarse medidas adecuadas (por ejemplo, conectar el equipo a otro circuito de corriente que no sea el del dispositivo afectado o a un circuito de corriente con un nivel de impedancia más bajo).

#### **Puesta en servicio:**

##### ¡Peligro de lesiones!

No ponga jamás las manos ni los pies por encima, por debajo o al lado de elementos en rotación.

Con el equipo en marcha, no colocar nunca la cara ni ninguna otra parte del cuerpo por encima de la tolva de llenado ni delante de la abertura de expulsión. Mantenga siempre una distancia suficiente entre la cabeza / el cuerpo y la abertura de llenado.



Nunca introduzca las manos ni otras partes del cuerpo ni la ropa en la tolva de llenado o en el canal de expulsión. Existe un alto riesgo de sufrir lesiones en los ojos, la cara, los dedos, las manos, etc.

Mantenga siempre el equilibrio y una posición segura. No se incline hacia delante.

El faldón protector no debe manipularse (p. ej. retirarse, abatirse hacia arriba, apretarse, dañarse) durante el funcionamiento.

El usuario debe situarse en la zona de trabajo descrita para introducir el material. Manténgase durante todo el tiempo de funcionamiento siempre en la zona de trabajo y nunca en la zona de expulsión. (⇒ 8.4)



##### **¡Peligro de lesiones!**

Durante el funcionamiento de la máquina el material triturado puede salir despedido hacia arriba. El usuario puede sufrir graves lesiones en la cara, los ojos y las manos. Por esta razón hay que utilizar gafas y guantes de protección (⇒ 4.3) y mantener la cabeza alejada de la abertura de llenado.

No inclinar nunca el equipo mientras esté funcionando el motor de combustión o el motor eléctrico.

Si el equipo vuelca durante el funcionamiento, apagar inmediatamente el motor eléctrico y extraer el enchufe de red.

Asegúrese de que no se acumule material triturado en el canal de expulsión, ya que ello podría provocar un mal resultado de triturado o rebotes de material a través de la tolva de llenado.

Al llenar la biotrituradora hay que cerciorarse especialmente de que no se introduzcan cuerpos extraños como piezas metálicas, piedras, plásticos, cristales, etc. en la cámara de triturado, puesto que podrían provocar daños y rebotes del material que se encuentra en la tolva de llenado.



##### **¡Peligro de lesiones!**

El usuario puede resultar gravemente herido por el material triturado y los cuerpos extraños que reboten. Mantener los cuerpos extraños alejados de la máquina y eliminar inmediatamente cualquier obstrucción.



##### **¡Peligro de lesiones!**

Al llenar la biotrituradora con ramas pueden producirse rebotes. El usuario puede resultar gravemente lesionado por el material triturado que rebote. Utilizar guantes y gafas de protección (⇒ 4.3).



Preste atención a la inercia de la herramienta de corte, que seguirá girando algunos segundos antes de pararse.

Apague el motor eléctrico, desconecte la clavija de red del equipo y espere a que se detengan completamente todos los elementos rotatorios:

- antes de dejar el equipo desatendido o cuando quede sin vigilancia,

- antes de elevar, soportar, inclinar, empujar o arrastrar el equipo y antes de cambiarlo de posición,
- antes de aflojar los tornillos de cierre para abrir el equipo,
- antes transportar el equipo,
- antes de eliminar bloqueos u obstrucciones en la unidad de corte, en la tolva de llenado o en el canal de expulsión,
- antes de realizar trabajos en el disco de cuchillas,
- antes de revisar o limpiar el equipo y antes de realizar cualquier trabajo en el mismo.

Si la herramienta de corte entrase en contacto con cuerpos extraños, la máquina produjera ruidos anormales o vibrase de forma alarmante, apagar inmediatamente el motor eléctrico y dejar que la máquina se detenga. Extraer el enchufe de red, retirar la tolva de llenado y realizar los siguientes pasos:

- Comprobar la máquina, especialmente la existencia de daños o desgaste en la herramienta de corte (cuchillas, discos de cuchillas, alojamiento de cuchillas, tornillo de cuchilla, anillo de sujeción), y encargar los trabajos de reparación y mantenimiento necesarios a un técnico especializado antes de volver a arrancar el motor y trabajar con la máquina.
- Comprobar la buena fijación de todos los componentes de la unidad de corte y reapretar los tornillos en caso necesario (tener en cuenta los pares de apriete).

- Encargar a un técnico especializado que repare las piezas dañadas y desgastadas o que las sustituya por piezas de las mismas características.

#### 4.7 Mantenimiento y reparaciones



Antes de iniciar trabajos de mantenimiento (limpieza, reparación, etc.) y antes de comprobar si el cable de conexión está enredado o dañado, hay que colocar la máquina sobre un suelo estable y liso, apagar el motor eléctrico y desconectar el enchufe de red.

Antes de todos los trabajos de mantenimiento, dejar enfriar la máquina durante unos 5 minutos.

Antes de realizar el mantenimiento de la herramienta de corte hay que prestar atención a que esta pueda seguir girando a pesar del dispositivo de bloqueo, aunque esté apagada la alimentación de corriente.

El cable de la conexión a la red sólo debe ser reparado o sustituido por un electricista autorizado.

##### Limpieza:

Tras el trabajo, debe limpiarse concienzudamente todo el equipo. (⇒ 11.1)

No utilizar nunca equipos de limpieza a alta presión ni limpiar el equipo bajo agua corriente (p. ej., con una manguera de jardín).

No utilizar productos de limpieza agresivos. Estos pueden dañar el plástico y el metal, lo cual podría afectar al funcionamiento seguro de su equipo STIHL.

#### Trabajos de mantenimiento:

Solo pueden realizarse los trabajos de mantenimiento descritos en este Manual de instrucciones; todos los demás trabajos deben ser realizados por un distribuidor especializado.

En caso de que no disponga de los conocimientos y de los medios auxiliares necesarios, póngase **siempre** en contacto con un distribuidor especializado.

STIHL recomienda la realización de los trabajos de mantenimiento y reparación exclusivamente por el servicio técnico de un distribuidor especializado STIHL.

Los distribuidores especializados STIHL reciben formación e información técnica regularmente.

Utilice únicamente herramientas, accesorios o acoples que estén autorizados por STIHL para este equipo o piezas técnicamente equivalentes. En caso contrario, existe riesgo de accidentes con lesiones personales o daños en el equipo. En caso de dudas debería dirigirse a un establecimiento especializado.

En lo que respecta a sus características, las herramientas, accesorios y piezas de recambio originales STIHL están adaptadas de forma óptima al equipo y a las necesidades del usuario. Los recambios originales STIHL se reconocen mediante la referencia de recambio STIHL, el logotipo STIHL y en tal caso por el identificativo de recambio STIHL. En las piezas más pequeñas es posible que solamente esté presente este identificativo.

Mantenga los adhesivos de advertencia e indicación siempre limpios y legibles. Debe sustituir los adhesivos dañados o ausentes por nuevos adhesivos originales que su distribuidor especializado STIHL le ponga a disposición. Si un componente se

sustituye por otro nuevo, asegúrese que el nuevo componente disponga de los mismos adhesivos.

Los trabajos en la unidad de corte solo deben realizarse con guantes protectores (⇒ 4.3) y tomando especiales medidas de precaución.

Mantenga firmemente apretadas todas las tuercas, pernos y tornillos, especialmente todos los tornillos de la unidad de corte, para que el equipo se encuentre en condiciones de funcionamiento seguras.

Revise la presencia de desgaste y daños en el equipo regularmente, especialmente antes de almacenar el equipo (p. ej. antes de la pausa invernal). Por motivos de seguridad, las piezas desgastadas o dañadas deben ser sustituidas inmediatamente para que el equipo se encuentre siempre en un estado de funcionamiento seguro.

En caso de que para los trabajos de mantenimiento se deban retirar componentes o dispositivos de protección, es necesario volver a colocarlos inmediatamente después de forma correcta.

#### 4.8 Almacenamiento durante largos periodos de inactividad

Deje que el equipo se enfríe unos 5 minutos antes de guardarlo en un lugar cerrado.

Asegúrese de que el equipo no pueda ser utilizado por personas no autorizadas (p. ej. niños).

Limpiar a fondo el equipo antes de su almacenamiento (p. ej. en invierno).

El equipo debe guardarse en condiciones de servicio seguras.

Guardar la máquina en una superficie plana de tal manera que no pueda salir rodando involuntariamente.



#### ¡Peligro de lesiones por cuchillas al descubierto!

Almacenar la biotrituradora solo con la tolva de llenado montada.

#### 4.9 Eliminación

Los productos desechables pueden ser perjudiciales para las personas, los animales y el medio ambiente y, por tanto, deben eliminarse correctamente.

Póngase en contacto con su centro de reciclado o su establecimiento especializado para recibir información sobre cómo eliminar los productos desechables de forma correcta. STIHL recomienda los distribuidores especializados STIHL.

Asegúrese de que el equipo viejo se deseché correctamente. Inutilice el equipo antes de descharlo. Para prevenir accidentes, retirar sobre todo el cable de red y el cable de conexión al motor eléctrico.

### 5. Descripción de los símbolos



#### ¡Atención!

Lea el manual de instrucciones antes de poner en marcha el equipo.



#### ¡Peligro de lesiones!

Impedir que otras personas se acerquen a la zona de peligro.



#### ¡Peligro de lesiones!

¡Herramientas giratorias!  
No introduzca manos o pies en las aberturas cuando la máquina está en funcionamiento.



#### ¡Peligro de lesiones!

Apagar el motor eléctrico y desenchufar el cable de red antes de realizar trabajos en la herramienta de corte, antes de efectuar cualquier trabajo de mantenimiento y limpieza, antes de verificar si el cable de conexión está enredado o dañado y antes de dejar la máquina.



#### ¡Peligro de lesiones!

Las ramas que reboten y el material triturado pueden perforar las manos o los dedos.



Utilizar protección auditiva y gafas de protección (⇒ 4.3).



Utilizar guantes protectores (⇒ 4.3).



Introducir el material duro en la tolva de llenado diagonalmente desde arriba a la izquierda hacia abajo a la derecha en dirección a la unidad de cuchillas.



No trabajar bajo la lluvia ni en entornos húmedos.



### ¡Peligro de lesiones!

La Herramienta de corte sigue girando después de apagarse. Espere hasta que la herramienta de corte se haya detenido.



**¡Peligro de lesiones!**  
No subirse al equipo.



### ¡Peligro de lesiones!

Nunca introduzca las manos ni otras partes del cuerpo ni la ropa en la tolva de llenado o en el canal de expulsión.



### ¡Peligro de lesiones!

No introducir nunca el material duro de una manera distinta a la descrita.



### ¡Peligro de lesiones!

Introducir el material duro en la tolva de llenado diagonalmente desde arriba a la izquierda hacia abajo a la derecha en dirección a la unidad de cuchillas. No introducir nunca material duro en la zona marcada.



Introducir el material duro en la tolva de llenado diagonalmente desde arriba a la izquierda hacia abajo a la derecha en dirección a la unidad de cuchillas.

## 6. Contenido del suministro



Pos.	Descripción	Unid.
A	Equipo base con parte inferior de la tolva	1
B	Pie de rueda	1
C	Eje de rueda	1
D	Tope de rueda	2
E	Tornillo M6 x 55	2
F	Tuerca hexagonal	2
H	Dispositivo de fijación rápida	2
I	Rueda	2
J	Tapacubos	2
K	Tuerca cuadrada	2
L	Arandela Ø 17 mm	4
M	Tornillo M6 x 50	2
N	Deflector	1
O	Prolongación de expulsión	1
P	Regleta	1
Q	Perno	2
R	Tornillo Torx P5 x 20	3
S	Parte superior de la tolva	1
T	Tornillo de seguridad	4
U	Tornillo Torx P5 x 10	2
V	Llave universal	1
	• Manual de instrucciones	1

## 7. Preparar el equipo para el servicio



### ¡Peligro de lesiones!

Tenga en cuenta las indicaciones de seguridad del capítulo "Para su seguridad". (⇒ 4.1)

### 7.1 Montar el eje de rueda y las ruedas



- Montar el eje de rueda (C) con topes de rueda (D), tornillos (E) y tuercas hexagonales (F) en el pie de rueda (B) y atornillar con una llave universal (V) (4 - 6 Nm).
- Colocar las ruedas (I) sobre el eje de rueda montado.



Colocar los dispositivos de fijación rápida en el eje de rueda sólo hasta el punto en que las ruedas todavía puedan girar con facilidad.

Los dispositivos de fijación rápida que se hayan desmontado no se pueden volver a utilizar.

- Colocar los dispositivos de fijación rápida (H) con el lado arqueado hacia afuera en el eje de rueda.
- Encajar los tapacubos (J) en las ruedas.

### 7.2 Montar el chasis y el canal de expulsión



#### 1 Montar la prolongación de expulsión

- Colocar el equipo base (A) sobre un taco de madera de aprox. 15-20 cm como se muestra en la ilustración.



- Enganchar la prolongación de expulsión (O) metiendo los ganchos (1) por atrás en los orificios (2) del equipo base (A) y girar la prolongación hacia abajo, de tal manera que la parte delantera del equipo base encaje exactamente en el orificio de la prolongación de expulsión.
- Enroscar los tornillos (U) en los alojamientos de los ganchos (1) (1 - 2 Nm).

## 2 Montar el chasis

- Colocar las tuercas hexagonales (K) y las arandelas (L) en los alojamientos del equipo base (3) previstos para ello.
- Colocar el chasis con ambos pies de rueda (4) hasta el tope en las guías del equipo base (5).
- Encajar el pie de rueda con el codo (6) en el alojamiento de la prolongación de expulsión (7).
- Introducir los tornillos (M) con las arandelas (L) por los orificios de los pies de rueda (8) y apretarlos con la llave universal (V) (4 - 6 Nm).

## 3 Montar la regleta



El codo del pie de rueda (6) debe quedar alojado exactamente en los alojamientos de la prolongación de expulsión (7).

- Colocar la regleta (P) y enroscar los tornillos (R) (1 - 2 Nm).
- Poner el equipo de pie.

## 4 Montar el deflector

- Enganchar el deflector (N) y encajar los pernos (Q) (utilizar un martillo de plástico si fuera necesario). Durante el enganche, prestar atención a que los nervios (9) a izquierda y derecha del lado interior del deflector estén colocados exactamente en la ranura de guía de la prolongación de expulsión (10).

### 7.3 Abrir y cerrar el deflector

#### Abrir el deflector:



- Para triturar, plegar hacia arriba el deflector (1) y enclavar la lengüeta de cierre (2) en la prolongación de expulsión.

#### Cerrar el deflector:

- Para el transporte o para un almacenamiento compacto, elevar ligeramente la lengüeta de cierre (2) y plegar hacia abajo el deflector (1).

### 7.4 Montar la parte superior de la tolva



La tolva solamente puede ser montada por un establecimiento especializado utilizando una herramienta especial. STIHL recomienda los distribuidores especializados STIHL.

- Colocar la parte superior de la tolva (S) sobre la parte inferior (3), con el símbolo (1) orientado hacia delante en dirección a los tornillos de cierre (2).



Para impedir que se deslice el faldón protector al enroscar los tornillos, recomendamos que se observe el orden de montaje descrito.

- Enroscar los tornillos (T) en el orden representado (1 2 3 4).

## 8. Indicaciones para el trabajo

### 8.1 ¿Qué materiales se pueden triturar?

– Llenado de la biotrituradora. (⇒ 8.8)

#### GHE 150, GHE 250 S, GHE 260 S:

Restos de poda de árboles y setos, así como ramaje bifurcado y duro.

#### GHE 250, GHE 260:

Restos de material orgánico como fruta, desechos de hortalizas, restos de plantas, hojas secas, pero también restos de la poda de árboles y setos, así como ramaje voluminoso y grueso.



#### ¡Peligro de lesiones!

Los restos de poda de árboles y setos deben triturarse justo después de cortarse, puesto que el rendimiento de la biotrituradora es mayor con material recién cortado que con material seco. El triturado de material duro seco aumenta el peligro de rebotes. El usuario puede resultar gravemente herido por las ramas que rebotan.

---

## 8.2 ¿Qué materiales no se pueden triturar?

Evite que entren piedras, vidrio, piezas metálicas (cables, clavos, ...) o piezas de plástico en la biotrituradora.

### Regla básica:

los materiales que no se pueden utilizar para el compostaje tampoco se deben procesar con la biotrituradora.

---

## 8.3 Diámetro máximo de las ramas

Diámetro máximo de las ramas  
GHE 150, GHE 250, GHE 250 S: **35 mm**  
GHE 260, GHE 260 S: **40 mm**



Al insertar varias ramas finas al mismo tiempo, la suma de los diámetros de las ramas individuales no debe superar el diámetro máximo de las ramas.

El mejor rendimiento de trituración se consigue con los recortes de árboles y setos recién cortados.

---

## 8.4 Zona de trabajo del usuario



- Por motivos de seguridad, mientras esté trabajando (con motor eléctrico conectado o motor de combustión en marcha) el usuario debe mantenerse siempre dentro de la zona de trabajo (zona gris X), especialmente para no resultar lesionado por el material expulsado.

Para rellenar material a triturar hay que colocarse ligeramente a un lado de la tolva de llenado.



### ¡Peligro de lesiones!

La unidad de cuchillas, en disposición oblicua, puede provocar que el material duro introducido rebote. El usuario puede resultar gravemente lesionado por material duro que rebote. Para evitar lesiones por rebotes de material, no hay que colocarse nunca directamente detrás de la tolva de llenado.

---

## 8.5 Carga correcta de la máquina

El motor eléctrico o de combustión de la biotrituradora se puede forzar sólo en la medida en que las revoluciones no bajen por debajo de límites prudenciales. Llene la biotrituradora siempre de forma continuada y uniforme. Si las revoluciones del motor eléctrico o de combustión descienden mientras trabaja con la biotrituradora, deje de llenarla y cargue el motor.



Apagar el motor eléctrico sólo cuando el equipo esté completamente vacío. De lo contrario podría bloquearse el disco de cuchillas la próxima vez que el equipo se ponga en servicio.

---

## 8.6 Protección contra sobrecarga

Si durante el trabajo se produce una sobrecarga del motor eléctrico, el dispositivo de protección contra sobrecarga térmica integrado lo desconectará automáticamente.

Tras un tiempo de enfriamiento de **aprox. 10 minutos** puede volver a ponerse la biotrituradora en servicio. En

caso de que se dispare con frecuencia la protección contra sobrecarga, los motivos pueden ser los siguientes:

- Cable de conexión no adecuado (⇒ 10.1)
- Sobrecarga eléctrica
- Sobrecarga del equipo debida a excesiva cantidad de material triturado o cuchillas desafiladas

---

## 8.7 Si se bloquea la unidad de corte de la biotrituradora

Si la unidad de corte de la biotrituradora se bloquea al triturar, apagar inmediatamente el motor eléctrico y desconectar el cable de red. A continuación retirar la tolva de llenado y eliminar la causa de la anomalía.

---

## 8.8 Llenado correcto de la biotrituradora



### ¡Peligro de lesiones!

La unidad de cuchillas, en disposición oblicua, puede provocar que las ramas introducidas reboten. El usuario puede resultar gravemente herido por las ramas que rebotan. Para evitar lesiones causadas por rebotes, llenar la biotrituradora de una forma correcta.



### **Peligro de lesiones!**

Antes de llenar la biotrituradora, leer atentamente el capítulo "Para su seguridad" (⇒ 4.), en particular el subcapítulo "Durante el trabajo" (⇒ 4.6), y observar todas las indicaciones de seguridad. El llenado de la biotrituradora sólo debe ser realizado por una persona.



### **¡Peligro de lesiones!**

No introducir nunca la mano en la abertura de llenado.

- Al llenar la biotrituradora hay que tener en cuenta la zona de trabajo. (⇒ 8.4)
- Arrancar la biotrituradora. (⇒ 10.3)

### **Material blando:**

- Introducir los desechos orgánicos de plantas como restos de frutas y hortalizas, restos de plantas, hojas, ramas finas, etc. en la abertura de llenado (1).



El material blando húmedo o mojado conlleva una obstrucción más rápida de la máquina. Por eso, la biotrituradora debe llenarse despacio y hay que tener en cuenta especialmente el régimen del motor eléctrico, que no debería disminuir durante el llenado.

### **Material duro:**



Durante el llenado con material duro hay que tener en cuenta el diámetro máximo de las ramas indicado. Aligerar las ramas fuertemente ramificadas y retirar los brotes laterales.

- Introducir el material duro en la tolva de llenado diagonalmente desde arriba a la izquierda hacia abajo a la derecha en dirección a la unidad de cuchillas conforme al símbolo (1). No debe introducirse material duro en la zona marcada (2).

Introducir los restos de poda de setos o árboles y el ramaje lentamente en la abertura de llenado (1). La máquina introduce automáticamente el material duro.



### **¡Peligro de lesiones!**

La unidad de cuchillas, en disposición oblicua, puede provocar un rebote del ramaje introducido.

Para evitar lesiones debido a rebotes, el material duro debe introducirse en la biotrituradora de forma correcta:

Colocar las ramas más largas ligeramente inclinadas y guiarlas contra la pared derecha de la tolva hasta la unidad de cuchillas, tal como lo indica el símbolo (2).



Tener en cuenta la carga correcta del motor eléctrico. (⇒ 8.5)

## **9. Dispositivos de seguridad**

### **9.1 Bloqueo de rearranque del motor eléctrico**

El equipo sólo puede ponerse en marcha con el interruptor y no enchufando el cable de conexión a la toma de corriente.

### **9.2 Bloqueo de seguridad**

El motor eléctrico y la herramienta de triturado sólo deben ponerse en marcha con la tolva de llenado debidamente cerrada. Cuando se afloja el tornillo de cierre derecho (si estamos situados frente al equipo) durante el funcionamiento, el motor eléctrico se apaga automáticamente y la herramienta de triturado se detiene en pocos segundos.

### **9.3 Freno contra la marcha por inercia del motor eléctrico**

El freno contra la marcha por inercia del motor eléctrico reduce a pocos segundos el periodo de rodaje por la propia inercia de las cuchillas desde la desconexión hasta la parada de las cuchillas.

### **9.4 Cubiertas protectoras**

La biotrituradora está equipada con cubiertas protectoras en la zona de carga y expulsión. Algunas de éstas son la tolva de llenado completa con parte superior de la tolva y faldón protector, la tolva de expulsión y el deflector.

Las cubiertas protectoras garantizan al triturar una distancia segura respecto a las cuchillas de triturado.

## **10. Poner el equipo en servicio**



Antes de la puesta en servicio de la biotrituradora, leer con atención el capítulo "Para su seguridad" (⇒ 4.1) y tener en cuenta todas las indicaciones de seguridad.

- Arrancar el motor eléctrico únicamente como se describe en el manual de instrucciones. (⇒ 10.3)

### 10.1 Conexión eléctrica de la biotrituradora



#### ¡Peligro de lesiones!

Observar todas las instrucciones de seguridad del capítulo "Advertencia de peligros causados por la corriente eléctrica" (⇒ 4.2).

La tensión de red debe coincidir con la tensión de servicio (véase la placa de características).

El cable de conexión a la red debe estar protegido en consonancia con las respectivas normas de instalación eléctrica nacionales. (⇒ 17.)

Solo deben emplearse cables de conexión que no sean más ligeros que cables flexibles de goma

**H07 RN-F DIN/VDE 0282.**

Las conexiones de enchufe deben estar protegidas contra salpicaduras de agua.

La utilización de cables o alargadores no apropiados puede ocasionar una reducción del rendimiento y causar daños en el motor eléctrico.

La sección mínima del cable de conexión a la red eléctrica debe ser de **3 x 1,5 mm<sup>2</sup>** con una longitud de hasta **25 m** o **3 x 2,5 mm<sup>2</sup>** con una longitud de hasta **50 m**.

Los empalmes de los cables de conexión deben ser de goma o estar revestidos de goma y cumplir la norma **DIN/VDE 0620**.

Este equipo está previsto para ser puesto en servicio conectado a una red de alimentación de corriente con una

impedancia del sistema de  $Z_{max}$  en el punto de entrega (conexión doméstica) de como máximo **0,443 ohmios (a 50 Hz)**.

El usuario debe asegurarse de que el equipo solamente se ponga en servicio con una red de alimentación de corriente que cumpla estos requisitos. Si fuera necesario, la impedancia del sistema puede consultarse a la empresa suministradora de energía local.



El electricista podrá facilitar más información sobre la conexión de red.

### 10.2 Conectar el cable de alimentación



Al seleccionar el cable de alimentación deben tenerse en cuenta todos los puntos del capítulo "Conexión eléctrica del equipo" (⇒ 10.1).

#### GHE 150, GHE 250, GHE 250 S:

- Levantar el borne (1).
- Conectar el acoplamiento del cable de alimentación.

- Soltar el borne.

#### GHE 260, GHE 260 S:

- Conectar el acoplamiento del cable de alimentación a la clavija de 5 polos del equipo.

### 10.3 Conectar la biotrituradora



Asegúrese de que no quede material a triturar en el equipo, ya que de lo contrario podría salir proyectado al conectar la máquina.

El dispositivo de bloqueo del disco de cuchillas debe estar siempre inclinado completamente hacia atrás. (⇒ 11.)

- Conectar el cable de alimentación. (⇒ 10.2)
- Presionar la tecla verde (1) del conmutador (la fig. muestra GHE 150, GHE 250, GHE 250 S).

La biotrituradora está funcionando.



El motor eléctrico deberá haber alcanzado el régimen máximo (régimen de marcha en vacío), antes de comenzar a introducir material a triturar.

### 10.4 Desconectar la biotrituradora



#### ¡Peligro de lesiones!

¡No situarse en la zona de expulsión para desconectar el equipo!

Desconectarlo desde el lateral del equipo.

Tras apagar el motor eléctrico, hay que tener en cuenta la inercia de las herramientas de trabajo, que seguirán girando algunos segundos antes de pararse completamente.

- Presionar la tecla roja (1) del conmutador (la fig. muestra GHE 150, GHE 250, GHE 250 S).

El motor eléctrico de la biotrituradora se apaga y se frena automáticamente.



Apagar el motor eléctrico sólo cuando el equipo esté completamente vacío. De lo contrario podría bloquearse el disco de cuchillas la próxima vez que el equipo se ponga en servicio.

### 10.5 Comprobar el sentido de giro de los discos de cuchillas



En los modelos GHE 260 y GHE 260 S debe comprobarse el sentido de giro del disco de cuchillas antes de proceder al llenado de la tolva.



#### ¡Peligro de lesiones!

Llevar gafas de protección durante la comprobación.

- Conectar la biotrituradora. (⇒ 10.3)
- Desconectar la biotrituradora. (⇒ 10.4)
- Presionar el faldón protector hacia dentro y observar el disco de cuchillas desde arriba a través de la abertura de llenado.  
El sentido de giro es correcto si el disco de cuchillas gira hacia la izquierda (en sentido antihorario).

### 10.6 Modificar el sentido de giro de los discos de cuchillas



Si el sentido de giro del disco de cuchillas es erróneo (hacia la derecha, en sentido horario), este debe modificarse en los modelos GHE 260 y GHE 260 S.

El sentido de giro de los discos de cuchillas se modifica cambiando la polaridad del inversor de fases del conector de red.

- Girar el inversor de fases (1) con un destornillador (U) 180° a la izquierda o a la derecha hasta que se encaje.

### 10.7 Triturar

- Llevar la biotrituradora a una superficie llana y firme y apoyarla de forma segura.
- Llevar guantes protectores, gafas de protección y una protección auditiva. (⇒ 4.3)
- Abrir el deflector. (⇒ 7.3)
- Conectar el cable de alimentación de la biotrituradora.
- Arrancar la biotrituradora. (⇒ 10.3)
- Esperar hasta que la biotrituradora haya alcanzado el régimen máximo (régimen de marcha en vacío).
- Llenar la biotrituradora correctamente con material a triturar. (⇒ 8.8)
- Desconectar la biotrituradora. (⇒ 10.4)

## 11. Mantenimiento



#### ¡Peligro de lesiones!

Antes de realizar trabajos de mantenimiento o limpieza en la máquina, leer detenidamente el capítulo "Para su seguridad" (⇒ 4.), especialmente el subcapítulo "Mantenimiento y reparación" (⇒ 4.7), y observar estrictamente todas las instrucciones de seguridad.



#### ¡Peligro de lesiones!

Para evitar una conexión accidental del motor eléctrico, es imprescindible desenchufar el cable de alimentación antes de realizar cualquier tarea de mantenimiento o limpieza y de llevar a cabo trabajos en la unidad de corte.





### ¡Peligro de lesiones!

Trabajar solamente con guantes protectores. (⇒ 4.3)



No tocar jamás las cuchillas antes de que estas se hayan detenido por completo.

En caso de que no disponga de los conocimientos o los materiales necesarios, póngase siempre en contacto con un distribuidor especializado.

STIHL recomienda que los trabajos de mantenimiento y reparación se realicen exclusivamente en las instalaciones del distribuidor especializado STIHL.

STIHL recomienda utilizar piezas de repuesto originales STIHL.

## 11.1 Limpiar el equipo

**Intervalo de mantenimiento:**  
**Después de cada uso**



Limpiar a fondo el equipo después de cada uso. Un tratamiento cuidadoso evita daños en el equipo y alarga su vida útil.

Los motores eléctricos están protegidos contra salpicaduras de agua.

Las herramientas de triturado (incluida la cámara de triturado) deben protegerse contra la corrosión con productos de engrase de uso común, como por ejemplo aceite de colza.

El equipo debe limpiarse únicamente en la posición ilustrada.

- Desmontar la tolva de llenado. (⇒ 11.3)

Eliminar la suciedad en la conducción del aire de refrigeración (ranuras de aspiración) de la carcasa del motor eléctrico, para garantizar una suficiente refrigeración del motor.



No proyectar **nunca chorros de agua** sobre piezas del motor eléctrico o de combustión, juntas, cojinetes y componentes eléctricos

tales como interruptores. La consecuencia serían reparaciones costosas.



Si la suciedad y restos de material adheridos no se pueden eliminar con un cepillo, un trapo húmedo o un palo de madera, STIHL

recomienda utilizar un limpiador especial (p. ej., el limpiador especial STIHL).

No utilizar productos de limpieza agresivos.

Limpiar los discos de cuchillas regularmente.

## 11.2 Montar la tolva de llenado



### ¡Peligro de lesiones!

Trabajar solamente con guantes protectores. (⇒ 4.3)



Los tornillos de cierre son imperdibles y están conectados con la tolva de llenado.

- Enganchar la tolva de llenado (1) en los ganchos de fijación del equipo base (2) e inclinarla hacia delante.
- Apretar ambos tornillos de cierre (3) **simultáneamente**.



Tras el montaje, examinar visualmente si la tolva de llenado está enganchada correctamente en los ganchos de fijación.

## 11.3 Desmontar la tolva de llenado



### ¡Peligro de lesiones!

Extraer el enchufe de red antes de aflojar los tornillos de cierre. Trabajar solamente con guantes protectores. (⇒ 4.3)

- Soltar los dos tornillos de cierre (1) hasta que giren libremente. Los tornillos permanecen en la tolva de llenado.
- Girar la tolva de llenado (2) hacia atrás y retirarla.

## 11.4 Fijar el plato portacuchillas



### ¡Peligro de lesiones!

¡Trabajar solamente con guantes!



No toque jamás las cuchillas antes de que éstas se hayan detenido por completo.

- Desmontar la tolva de llenado. (⇒ 11.3)
- Girar el plato portacuchillas (1) de tal manera que el alojamiento (2) se encuentre delante del dispositivo de bloqueo (3).
- Doblar el dispositivo de bloqueo (3) hacia arriba.

## 11.5 Desmontar el equipo de corte



**! Peligro de lesiones!**  
Trabajar solamente con guantes protectores.  
(⇒ 4.3)



No tocar jamás las cuchillas antes de que estas se hayan detenido por completo.

- Fijar el disco de cuchillas (5). (⇒ 11.4)
- Aflojar el tornillo (1) con la llave universal (V).
- Retirar el tornillo (1), la arandela de seguridad (2), el anillo de sujeción (3), la cuchilla de alas (4), la cuchilla de alas (6, solo en GHE 250 y GHE 260) y el disco de cuchillas (5).
- Desmontar la cuchilla reversible. (⇒ 11.8)
- **GHE 250 y GHE 260:** Soltar los tornillos (7) y retirarlos con las tuercas (9). Retirar la cuchilla de triturado (8) hacia abajo.

## 11.6 Montar el equipo de corte



**! Peligro de lesiones!**  
Trabajar solamente con guantes protectores.  
(⇒ 4.3)



Antes de colocar el equipo de corte, comprobar visualmente que el disco de cuchillas y todas las cuchillas de triturado estén en perfecto estado y no presenten muescas, fisuras ni otros defectos.

**! El orden de montaje y los pares de apriete indicados deben respetarse obligatoriamente.**

- Montar la cuchilla reversible sobre el disco de cuchillas. (⇒ 11.8)
- **GHE 250 y GHE 260:** Colocar la cuchilla de triturado (8) sobre el lado inferior del disco de cuchillas (5) y fijarla con las tuercas (9) y los tornillos (7) (**10 Nm**).
- Colocar y fijar el disco de cuchillas (5) en la carcasa. (⇒ 11.4)
- Montar la cuchilla de alas (6, solo en GHE 250 y GHE 260), la cuchilla de alas (4), el anillo de sujeción (3) y la arandela de seguridad (2), y fijar con el tornillo (1) (**50 Nm**).
- Doblar el dispositivo de bloqueo hacia atrás, para que el disco de cuchillas pueda volver a girar libremente. (⇒ 11.4)
- Montar la tolva de llenado. (⇒ 11.2)

## 11.7 Mantenimiento de las cuchillas



**! Peligro de lesiones!**  
¡Trabajar solamente con guantes resistentes!



**Intervalo de mantenimiento:**  
**Antes de cada uso**

- Desmontar la tolva de llenado. (⇒ 11.3)
- Fijar el plato portacuchillas. (⇒ 11.4)
- Comprobar si las cuchillas presentan daños (mellas o fisuras) o desgaste; en caso necesario hay que darles la vuelta o sustituirlas.

## Límites de desgaste de las cuchillas:



Antes de alcanzar los límites de desgaste indicados se debe dar la vuelta a las cuchillas correspondientes o sustituirlas. STIHL recomienda los distribuidores especializados STIHL.

### 1 Cuchilla reversible

- En las cuchillas, medir la distancia (A) del orificio al borde de la cuchilla en varios puntos.  
Distancia mínima:  
**A = 6 mm**

### 2 Cuchilla de alas

- Medir la anchura (B) en el borde doblado hacia arriba de la cuchilla de alas.  
Anchura mínima de cuchilla:  
**B = 15 mm**

### 3 Cuchilla de alas (GHE 250, GHE 260)

- Medir la anchura (C) en el borde doblado hacia arriba de la cuchilla de alas.  
Anchura mínima de cuchilla:  
**C = 19 mm**

### 4 Cuchilla de triturado (GHE 250, GHE 260)

- Medir la anchura (D) en el borde doblado hacia arriba de la cuchilla de triturado.  
Anchura mínima de cuchilla:  
**D = 13 mm**

## 11.8 Dar la vuelta a las cuchillas



Sólo puede darse la vuelta una vez a las cuchillas reversibles desafiladas. ¡Dar la vuelta siempre a ambas cuchillas!

- Desmontar de equipo de corte. (⇒ 11.5)
- Soltar los tornillos (1) y retirarlos con las tuercas (2).
- Retirar las cuchillas (3) hacia arriba.
- Limpiar el plato portacuchillas.
- Dar la vuelta a las cuchillas (3) y colocarlas con el canto afilado descubierto sobre el plato portacuchillas haciendo coincidir los taladros.
- Introducir los tornillos (1) a través de los taladros y enroscar las tuercas (2). Apretar las tuercas (2) a **10 Nm**.
- Montar el equipo de corte. (⇒ 11.6)

### Afilan las cuchillas:



#### ¡Peligro de lesiones!

Se recomienda que el afilado de todas las cuchillas de triturado lo realice únicamente un distribuidor especializado. Las cuchillas desafiladas y mal afiladas (ángulo de afilado incorrecto, desequilibrio debido a un afilado irregular de las cuchillas, etc.) aumentan el peligro de rebotes. El usuario puede resultar gravemente lesionado por el material triturado que rebote. Además, el funcionamiento (introducción del material de triturado, resistencia de los filos, etc.) de la biotrituradora puede verse afectado negativamente.

- Desmontar las cuchillas para el afilado.
- Refrigerar las cuchillas durante el afilado, p. ej. con agua. A fin de conservar la resistencia de la cuchilla, debe evitarse que esta adquiera un color azul.
- Afilan la cuchilla uniformemente para evitar que se produzcan vibraciones por desequilibrio.
- Comprobar que las cuchillas no presenten daños antes de montarlas: las cuchillas deberán sustituirse si se detecta alguna muesca o fisura, o cuando se hayan alcanzado los límites de desgaste.
- Afilan las cuchillas en un ángulo de **30°**.
- Las cuchillas deben afilarse en sentido contrario al filo.
- Tras afilar, eliminar las rebabas de los filos en caso necesario con un papel de lija fino.
- Al montar las cuchillas, observar los pares de apriete indicados en la sección "Dar la vuelta a las cuchillas".

## 11.9 Motor eléctrico y ruedas

El motor eléctrico no requiere mantenimiento.

Los rodamientos de las ruedas no requieren mantenimiento.

## 11.10 Almacenamiento y parada invernal

La biotrituradora debe guardarse en un lugar seco, cerrado y sin polvo. Asegúrese de que el equipo no quede al alcance de los niños.

Almacenar la biotrituradora sólo en un estado de servicio seguro y con la tolva de llenado montada.

Si la biotrituradora va a estar parada durante un periodo de tiempo prolongado (parada invernal), hay que tener en cuenta los puntos siguientes:

- Limpiar a fondo todos los componentes externos del equipo.
- Lubricar bien (aceite o grasa) todas las piezas móviles.

## 12. Transporte



### ¡Peligro de lesiones!

Antes del transporte, leer y observar detenidamente el capítulo "Para su seguridad", especialmente el capítulo "Transporte del equipo". (⇒ 4.4)

## 12.1 Arrastrar o empujar la biotrituradora



- Sujetar la biotrituradora por la parte superior de la tolva (1) y abatirla hacia atrás.
- Así puede arrastrarse o empujarse la biotrituradora lentamente paso a paso.



## 12.2 Levantar o transportar la biotrituradora



Para levantar o transportar el equipo se necesitan en cualquier caso dos personas.

Llevar ropa de protección apropiada que cubra completamente los antebrazos y el torso.

- Primera persona: Sujetar la biotrituradora por las empuñaduras de la parte superior de la tolva (1).
- Segunda persona: Sujetar la biotrituradora por la regleta de la prolongación de expulsión (2).
- Levantar la biotrituradora simultáneamente.

## 12.3 Transportar la biotrituradora sobre una superficie de carga



- El equipo debe asegurarse con medios de sujeción adecuados para que no se mueva. Fijar cuerdas o correas en el pie de rueda (1) o en la tolva de llenado (2).

## 13. Reducir el desgaste y prevenir daños

**Información importante referente al mantenimiento y cuidado del grupo de productos**

### Biotrituradoras eléctricas (STIHL GHE)

STIHL no se hace responsable de los daños personales y materiales ocasionados por la no observación de las indicaciones contenidas en las

instrucciones de funcionamiento, especialmente en lo referente a la seguridad, el funcionamiento y el mantenimiento, o de los daños que aparezcan debidos a una utilización de accesorios o piezas de repuesto no autorizadas.

Siga siempre las instrucciones siguientes, que son importantes para evitar daños o un desgaste excesivo de su equipo STIHL:

### 1. Piezas de desgaste

Algunas piezas del equipo STIHL están sometidas a un desgaste normal, incluso utilizando el equipo de manera adecuada, por lo que deberán ser sustituidas a tiempo (dependiendo del tipo y de la duración de uso).

Estas son, entre otras:

- Cuchilla
- Disco de cuchillas

### 2. Observación de las indicaciones del presente manual de instrucciones

El uso, mantenimiento y almacenamiento del equipo STIHL deberá efectuarse con sumo cuidado, tal y como se describe en este manual de instrucciones. El propio usuario es el responsable de todos los daños ocasionados por incumplimiento de las indicaciones de seguridad, utilización y mantenimiento.

Esto es especialmente válido en caso de:

- cables de alimentación de dimensiones insuficientes (sección),
- conexión eléctrica incorrecta (tensión),
- modificaciones en el producto no autorizadas por STIHL,
- utilización de herramientas o accesorios no autorizados, no adecuados o de una calidad inferior,

- uso inadecuado del producto,
- utilización del producto en eventos deportivos o en competiciones,
- daños ocasionados como consecuencia de un uso continuado del producto con componentes defectuosos.

### 3. Trabajos de mantenimiento

Todos los trabajos descritos en el apartado titulado "Mantenimiento" tienen que ser ejecutados regularmente.

Si el usuario no puede realizar alguno de estos trabajos de mantenimiento, deberá encomendar esta tarea a un establecimiento especializado.

STIHL recomienda que los trabajos de mantenimiento y reparación se realicen exclusivamente en las instalaciones del distribuidor especializado STIHL.

Los distribuidores especializados STIHL reciben formación e información técnica regularmente.

Si se descuidan estos trabajos pueden producirse daños de los que será responsable el usuario.

Los posibles daños son, entre otros:

- Daños en el motor eléctrico debido a una limpieza insuficiente de la conducción del aire de refrigeración (ranuras de aspiración, aletas de refrigeración, rueda del ventilador),
- Daños por corrosión y otros daños derivados de un almacenamiento indebido,
- Daños en el equipo debido a la utilización de piezas de recambio de una calidad inferior,

- Daños por no realizar un mantenimiento periódico, por realizar un mantenimiento insuficiente, o por no realizar los trabajos de mantenimiento o reparación en un taller especializado.

## 14. Piezas de recambio habituales

Cuchilla reversible:  
6008 702 0121

Cuchilla de alas:  
6008 702 0300

### **GHE 150, GHE 250 S, GHE 260 S**

Disco de cuchillas completo:  
6008 700 5120

### **GHE 250, GHE 260**

Disco de cuchillas completo:  
6008 700 5117

Cuchilla de alas:  
6008 702 0310

Cuchilla de triturado:  
6008 702 0110

## 15. Protección del medio ambiente



El material triturado no forma parte de la basura doméstica, sino que debe ser utilizado para el compostaje.

Los embalajes, la máquina y los accesorios están fabricados con materiales reciclables y deben desecharse correspondientemente.

Una eliminación de restos de materiales por separado, respetando el medio ambiente, ofrece la posibilidad de reciclar las materias primas empleadas. Por esta razón, se debe llevar la máquina a un centro de reciclaje cuando uno desee

deshacerse de ella. Una eliminación inadecuada puede dañar la salud y contaminar el medio ambiente.

## 16. Declaración de conformidad

### **16.1 Declaración de conformidad de la UE para biotrituradora STIHL GHE 150.0, GHE 250.0, GHE 250.0 S, GHE 260.0, GHE 260.0 S**

STIHL Tirol GmbH  
Hans Peter Stihl-Straße 5  
6336 Langkampfen  
Austria

declara, como único responsable, que

- Artículo: Biotrituradora eléctrica
  - Marca: STIHL
  - Tipo: GHE 150.0, GHE 250.0, GHE 250.0 S, GHE 260.0, GHE 260.0 S
  - Potencia GHE 150.0, GHE 250.0, GHE 250.0 S: 2500 W
  - Potencia GHE 150.0, GHE 250.0, GHE 250.0 S, GB/CH: 2000 W
  - Potencia GHE 260.0, GHE 260.0 S: 2900 W
  - Identificación de serie: 6008
- cumple con las disposiciones aplicables de las directivas 2000/14/EC, 2006/42/EC, 2014/30/EU y 2011/65/EU y se ha diseñado y fabricado en conformidad con las normas siguientes, en sus versiones en vigor en la fecha de producción: EN 60335-1, EN 55014-1, EN 55014-2 y para
- GHE 150.0, GHE 250.0, GHE 250.0 S: EN ISO 12100, EN 50434

- GHE 260.0, GHE 260.0 S: EN ISO 12100 con referencia a EN 50434.

Para la determinación de la potencia sonora medida y garantizada se procedió según la directiva 2000/14/EC, anexo V.

### **GHE 150.0**

- Potencia sonora medida: 96,9 dB(A)
- Potencia sonora garantizada: 99 dB(A)

### **GHE 250.0**

- Potencia sonora medida: 100,8 dB(A)
- Potencia sonora garantizada: 103 dB(A)

### **GHE 250.0 S**

- Potencia sonora medida: 96,5 dB(A)
- Potencia sonora garantizada: 100 dB(A)

### **GHE 260.0**

- Potencia sonora medida: 98,4 dB(A)
- Potencia sonora garantizada: 102 dB(A)

### **GHE 260.0 S**

- Potencia sonora medida: 97,7 dB(A)
- Potencia sonora garantizada: 101 dB(A)

La documentación técnica se conserva en la empresa STIHL Tirol GmbH.

El año de fabricación y el número de serie se indican en la biotrituradora.

Langkampfen, 27.01.2025

STIHL Tirol GmbH

p. p.

Matthias Fleischer, director de Investigación y Desarrollo

p. p.

Sven Zimmermann, director general de Calidad

## 17. Datos técnicos

### GHE 150.0/GHE 250.0/GHE 250.0 S:

Potencia (P <sub>1</sub> )	2500 W
GB	2000 W
CH	2000 W
Tensión nominal	230 V~
Frecuencia	50 Hz
Fusible <sup>1</sup>	16 A
	10 A (CH)
Clase de protección	I
Tipo de protección	protegido contra salpicaduras (IP X4)

### GHE 150.0/GHE 250.0/GHE 250.0 S:

Modo de funcionamiento	P40
	40 s tpo. de carga
	60 s tpo. marcha en vacío

### GHE 150.0:

Medición según 2000/14/EC / S.I. 2001/1701:	
Potencia sonora garantizada L <sub>WAd</sub>	99 dB(A)
Factor K <sub>WA</sub>	2,4 dB(A)
Medición según EN 50434:	
Nivel sonoro en el lugar de trabajo L <sub>pA</sub>	89 dB(A)
Factor K <sub>pA</sub>	2 dB(A)
Pares de apriete del tornillo:	
Disco de cuchillas	50 Nm
Cuchilla reversible	10 Nm
Peso (m)	28 kg
	29 kg (GB)
Long./Anch./Alt.	95/48/114 cm

### GHE 250.0/GHE 250.0 S:

Medición según 2000/14/EC / S.I. 2001/1701:	
Potencia sonora garantizada L <sub>WAd</sub>	103/100 dB(A)
GHE 250.0: Factor K <sub>WA</sub>	2,7 dB(A)
GHE 250.0 S: Factor K <sub>WA</sub>	2,4 dB(A)
GHE 250.0 S (GB): Factor K <sub>WA</sub>	3,3 dB(A)
Medición según EN 50434:	
Nivel sonoro en el lugar de trabajo L <sub>pA</sub>	92/90 dB(A)
Factor K <sub>pA</sub>	3 dB(A)

### GHE 250.0/GHE 250.0 S:

Pares de apriete del tornillo:	
Disco de cuchillas	50 Nm
Cuchilla reversible	10 Nm
Cuchilla de triturado <sup>2</sup>	10 Nm
Peso (m)	30/29 kg
	30/30 kg (GB)
	29 kg (CH)
Long./Anch./Alt.	107/48/143 cm

### GHE 260.0/GHE 260.0 S:

Potencia (P <sub>1</sub> )	2900 W
Tensión nominal	400 (3~) V~
Frecuencia	50 Hz
Fusible	10 A
Clase de protección	I
Tipo de protección	protegido contra salpicaduras (IP X4)
Modo de funcionamiento	P40
	40 s tpo. de carga
	60 s tpo. marcha en vacío

Medición según 2000/14/EC / S.I. 2001/1701:

Potencia sonora garantizada L <sub>WAd</sub>	102/101 dB(A)
GHE 260.0: Factor K <sub>WA</sub>	3,2 dB(A)
GHE 260.0 S: Factor K <sub>WA</sub>	3,3 dB(A)
Medición según EN 50434:	
Nivel sonoro en el lugar de trabajo L <sub>pA</sub>	89/91 dB(A)
Factor K <sub>pA</sub>	3 dB(A)
Pares de apriete del tornillo:	
Disco de cuchillas	50 Nm

## GHE 260.0/GHE 260.0 S:

Cuchilla reversible	10 Nm
Cuchilla de triturado <sup>2</sup>	10 Nm
Peso (m)	30/30 kg
Long./Anch./Alt.	107/48/143 cm

### 1) ¡Atención!

Si se utiliza un fusible de menos de 16 A, es posible que salte continuamente al arrancar la máquina o por sobrecarga.

### 2) Para modelos GHE 250.0 y GHE 260.0

## 17.1 REACH

REACH es el marco reglamentario de la CE sobre registro, evaluación y autorización de sustancias químicas.

En [www.stihl.com/reach](http://www.stihl.com/reach) se facilita más información sobre el cumplimiento del reglamento REACH (CE) N.º 1907/2006.

## 18. Localización de anomalías

- ✂ En caso necesario ponerse en contacto con un establecimiento especializado: STIHL recomienda los distribuidores especializados STIHL.

### Anomalía:

El motor eléctrico no arranca

### Posible causa:

- Protección del motor eléctrico activada
- No hay tensión de red
- El cable de conexión, los conectores macho/hembra o el interruptor presentan un fallo

- Tolva de llenado cerrada incorrectamente – interruptor de desconexión de seguridad activo (Parada de motor)
- Disco de cuchillas bloqueado
- Dispositivo de bloqueo no se encuentra en su posición inicial

### Solución:

- Dejar que el equipo se enfríe (⇒ 8.6)
- Comprobar la línea de alimentación y las protecciones de seguridad ✂ (⇒ 10.1)
- Comprobar cables, clavijas, acoplamientos e interruptores y sustituir en su caso (electricista) ✂ (⇒ 10.1)
- Cerrar la tolva de llenado y apretar los tornillos adecuadamente (⇒ 11.2)
- Desmontar la tolva de llenado y retirar los restos de material triturado de la carcasa (Atención: desenchufar el cable de red) (⇒ 11.3)
- Volver el dispositivo de bloqueo a su posición inicial (⇒ 11.4)

### Anomalía:

Rendimiento de triturado disminuido

### Posible causa:

- Cuchillas desafiladas

### Solución:

- Dar la vuelta a las cuchillas, reafilarlas o sustituirlas ✂ (⇒ 11.7)

### Anomalía:

El material a triturar no es introducido

### Posible causa:

- GHE 260: Sentido de giro erróneo del disco de cuchillas

### Solución:

- GHE 260: Modificar el sentido de giro del disco de cuchillas (⇒ 10.6)

## 19. Plan de mantenimiento

### 19.1 Confirmación de entrega

Modelo: \_\_\_\_\_

Número de serie:

□	□	□	□	□	□	□	□	□	□
---	---	---	---	---	---	---	---	---	---

Fecha: □ □ □ □ □ □ □ □ □ □

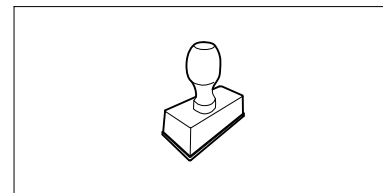

Próxima revisión

Fecha: □ □ □ □ □ □ □ □ □ □

### 19.2 Confirmación de servicio técnico



Entregue este Manual de instrucciones a su distribuidor especializado STIHL al realizarse trabajos de mantenimiento.

Él le confirmará la ejecución de los trabajos de servicio técnico en los campos preimpresos.



Servicio técnico realizado el



Fecha del próximo servicio técnico

## Estimados clientes,

ficamos muito satisfeitos pelo facto de ter escolhido a STIHL. Desenvolvemos e fabricamos os nossos produtos com a máxima qualidade e de acordo com as necessidades dos nossos clientes. Por isso, os produtos oferecem uma elevada fiabilidade mesmo sob condições de esforço extremo.

Também na assistência a STIHL é uma marca de excelência. O nosso revendedor autorizado garante aconselhamento e formação competente, e um acompanhamento técnico aprofundado.

Agradecemos a sua confiança e esperamos que aprecie o seu produto STIHL.



Dr. Nikolas Stihl

## IMPORTANTE! LER E GUARDAR ANTES DA UTILIZAÇÃO.

# 1. Índice

<b>Sobre este manual de utilização</b>	<b>148</b>
Generalidades	148
Instruções sobre a leitura do manual de utilização	148
Diferenças entre países	149
<b>Descrição do aparelho</b>	<b>149</b>
<b>Para sua segurança</b>	<b>149</b>
Generalidades	149
Aviso – Perigos originados pela corrente elétrica	150
Vestuário e equipamento	151
Transporte do aparelho	151
Antes dos trabalhos	151
Durante o trabalho	152
Manutenção e reparações	154
Armazenamento no caso de períodos de paragem mais longos	155
Eliminação	155
<b>Descrição de símbolos</b>	<b>155</b>
<b>Fornecimento</b>	<b>156</b>
<b>Preparar o aparelho para o funcionamento</b>	<b>156</b>
Montar o eixo das rodas e as rodas	156
Montar o mecanismo de translação e o compartimento de expulsão	157
Abrir e fechar a tampa de expulsão	157
Montar a parte superior do funil	157
<b>Instruções para trabalhar</b>	<b>157</b>
Que material pode ser processado?	157
Que material não pode ser processado?	158
Diâmetro máximo dos ramos	158
Área de trabalho do utilizador	158
Carga correta do aparelho	158
Proteção contra sobrecarga	158
Se a unidade de corte do triturador de jardinagem bloquear	158
Enchimento correto do biotriturador de jardim	158
<b>Dispositivos de segurança</b>	<b>159</b>
Bloqueio contra novo arranque do motor elétrico	159
Bloqueio de segurança	159
Travão de inércia do motor elétrico	159
Coberturas de proteção	159
<b>Colocar o aparelho em funcionamento</b>	<b>159</b>
Ligar o triturador de jardinagem à corrente elétrica	160
Encaixar o cabo de rede	160
Ligar o triturador de jardinagem	160
Desligar o triturador de jardinagem	160
Verificar o sentido de rotação dos discos das lâminas	161
Alterar o sentido de rotação dos discos das lâminas	161
Triturar	161
<b>Manutenção</b>	<b>161</b>
Limpar o aparelho	162
Montar o funil de enchimento	162
Desmontar o funil de enchimento	162
Fixar o disco de lâminas	162
Desmontar o conjunto de lâminas	162
Montar o conjunto de lâminas	163
Manutenção das lâminas	163
Virar as lâminas	163
Motor elétrico e rodas	164
Arrumação e período de inverno	164
<b>Transporte</b>	<b>164</b>
Puxar ou empurrar o triturador de jardinagem	164

Levantar ou transportar o triturador de jardinagem	164
Transportar o triturador de jardinagem numa superfície de carga	164
<b>Minimização do desgaste e prevenção de danos</b>	<b>165</b>
<b>Peças de reposição comuns</b>	<b>165</b>
<b>Proteção do meio ambiente</b>	<b>166</b>
<b>Declaração de conformidade</b>	<b>166</b>
Declaração de conformidade UE do biotriturador de jardim STIHL GHE 150.0, GHE 250.0, GHE 250.0 S, GHE 260.0, GHE 260.0 S	166
<b>Dados técnicos</b>	<b>167</b>
REACH	168
<b>Localização de falhas</b>	<b>168</b>
<b>Plano de manutenção</b>	<b>168</b>
Confirmação de entrega	168
Confirmação de assistência	168

## 2. Sobre este manual de utilização

### 2.1 Generalidades

O presente instruções de utilização é uma **tradução das instruções de utilização originais** do fabricante na aceção da Diretiva CE 2006/42/EC.

A STIHL desenvolve continuamente a sua gama de produtos, pelo que reservamos o direito de modificar os componentes fornecidos em termos da forma, especificações técnicas e equipamento. Por esta razão, não se aceitam reclamações quanto a inexatidão das informações e ilustrações contidas neste manual.

Neste manual de utilização, poderão ser descritos modelos que não estão disponíveis em todos os países.

Este manual de utilização está protegido por direitos de autor. Todos os direitos estão reservados, em particular o direito de reprodução, tradução e processamento com sistemas eletrónicos.

### 2.2 Instruções sobre a leitura do manual de utilização

As imagens e os textos descrevem determinados passos de operação.

Todos os símbolos gráficos aplicados no aparelho são explicados neste manual de utilização.

#### Perspetiva:

Perspetiva ao utilizar as designações **esquerda** e **direita** no manual de utilização:  
O utilizador encontra-se atrás do aparelho (posição de trabalho).

#### Referência de capítulo:

Uma seta remete para os respetivos capítulos e subcapítulos para mais explicações. O seguinte exemplo indica uma referência para um capítulo: (⇒ 3.)

#### Identificação de secções de texto:

As instruções descritas podem ser identificadas conforme os exemplos que se seguem.

Passos de operação que necessitam da intervenção do utilizador:

- Solte o parafuso (1) com uma chave de fendas, acione a alavanca (2)...

Enumerações gerais:

- Utilização do produto em eventos desportivos ou concursos

#### Textos com especial relevância:

As secções de texto com especial relevância são identificadas com um dos símbolos descritos a seguir, de modo a dar-lhes destaque adicional no manual de utilização.



#### Perigo!

Perigo de acidentes e ferimentos graves para pessoas. Um determinado comportamento é necessário ou deve ser omitido.



#### Aviso!

Perigo de ferimentos para pessoas. Um determinado comportamento evita ferimentos possíveis ou prováveis.



#### Cuidado!

Ferimentos ou danos materiais ligeiros que podem ser evitados através de um determinado comportamento.



#### Nota

Informação para uma melhor utilização do aparelho e para evitar possíveis utilizações incorretas.

#### Textos com referência a imagens:

As figuras que esclarecem a utilização do aparelho encontram-se no início do manual de utilização.

O símbolo da câmara serve para associar as imagens nas páginas de imagens à respetiva parte do texto no manual de utilização.



### 2.3 Diferenças entre países

A STIHL fornece aparelhos com diferentes fichas e comutadores, dependendo do país de fornecimento.

As figuras mostram os aparelhos com fichas do tipo Euro. A ligação de aparelhos com outras versões de fichas à rede faz-se da mesma forma.

## 3. Descrição do aparelho



- 1 Parte superior do funil
- 2 Parte inferior do funil
- 3 Bujões de fecho
- 4 Aparelho base
- 5 Compartimento de expulsão
- 6 Interruptor para ligar/desligar com ligação à rede
- 7 Rodas
- 8 Pé da roda
- 9 Placa de identificação com número de máquina

## 4. Para sua segurança

### 4.1 Generalidades



Ao trabalhar com o aparelho, deverá obrigatoriamente seguir as seguintes instruções de prevenção de acidentes.



Antes da primeira colocação em funcionamento, é necessário ler atentamente todo o manual de utilização. Guarde o manual de utilização com cuidado para futura utilização.

Estas medidas preventivas são imprescindíveis para a sua segurança; no entanto, a listagem não é definitiva. Utilize o aparelho sempre com cuidado e com consciência da responsabilidade, tendo em consideração que o utilizador é responsável por eventuais acidentes causados a terceiros ou aos seus bens.

Familiarize-se com os elementos de comando e aprenda a utilizar o aparelho.

O aparelho só pode ser utilizado por pessoas que tenham lido o manual de utilização e estejam familiarizadas com o manuseamento do aparelho. Antes da primeira colocação em funcionamento, o utilizador deve procurar obter instruções técnicas e práticas. O utilizador deve ser instruído pelo vendedor ou por outra pessoa competente sobre a utilização do aparelho.

Com essas instruções, o utilizador deverá aprender em particular que é necessário ter o máximo cuidado e concentração para trabalhar com o aparelho.

Apesar de utilizar este aparelho de acordo com as normas, existem sempre alguns riscos.



#### **Perigo de morte por asfixia!**

Perigo de asfixia para crianças que brinquem com os materiais da embalagem. Mantenha os materiais da embalagem fora do alcance de crianças.

Por princípio, o aparelho, incluindo todos os aparelhos acopláveis, apenas pode ser entregue ou emprestado a pessoas que tenham sido instruídas ou que estejam familiarizadas com este modelo e respetivo manuseamento. O manual de instruções é parte integrante do aparelho e tem de ser sempre fornecido.

Certifique-se de que o utilizador está em plena posse das suas capacidades físicas, sensoriais e mentais para utilizar e trabalhar com o aparelho. Caso o utilizador apresente capacidades físicas, sensoriais ou mentais limitadas para tal, o utilizador apenas poderá trabalhar com o aparelho sob supervisão ou de acordo com as indicações de uma pessoa responsável.

Garanta que o utilizador é maior de idade ou devidamente formado numa atividade sob supervisão, de acordo com a regulamentação nacional.

Utilize o aparelho apenas se estiver descansado e se estiver em boas condições físicas e psíquicas. Se sofrer de algum problema de saúde, informe-se junto do seu médico sobre se pode trabalhar com o aparelho. Após a ingestão de bebidas alcoólicas, drogas ou medicamentos que possam afetar o poder de reação, não é permitido trabalhar com o aparelho.

O aparelho foi concebido para uma utilização privada.

#### **Atenção – Perigo de acidentes!**



Os biotrituradores de jardim STIHL foram concebidos para a trituração de ramagens e de restos de plantas. Não é permitida qualquer outra utilização, a qual poderá ser perigosa ou originar danos no aparelho.

O biontriturador de jardim não pode ser utilizado (enumeração incompleta):

- para outros materiais (por exemplo, vidro, metal).
- para trabalhos que não estejam descritos neste manual de utilização.
- para a produção de géneros alimentícios (por exemplo, trituração de gelo, mosto).

Por motivos de segurança, qualquer alteração ao aparelho para além da montagem de acessórios autorizados pela STIHL é proibida, originando para além disso a anulação do direito à garantia. Poderá obter informações sobre acessórios autorizados junto do seu distribuidor oficial STIHL.

Em particular, é proibida qualquer alteração ao aparelho que altere a potência ou a rotação do motor de combustão ou do motor elétrico.

Não podem ser transportados objetos, animais ou pessoas, especialmente crianças, com o aparelho.

Durante a utilização em parques públicos, em instalações desportivas, em ruas e em empresas agrárias e florestais, dever-se-á tomar cuidados especiais.

Apenas solte o aparelho se este estiver numa superfície plana e não puder deslocar-se por si mesmo.

#### 4.2 Aviso – Perigos originados pela corrente elétrica



##### Atenção! Perigo de choque elétrico!

O cabo de rede, a ficha de rede, o interruptor para ligar/desligar e o cabo de ligação são especialmente importantes para a segurança elétrica. Cabos de ligação, acoplamentos e fichas danificados ou que não correspondam às normas não poderão ser utilizados, para que não se verifique o risco de um choque elétrico.



Por isso, verifique regularmente se o cabo de ligação apresenta indícios de danos ou envelhecimento (fragilidade).

Só coloque o aparelho em funcionamento com o cabo de rede desenrolado.

Sempre que usar um enrolador de cabos, o cabo tem de ser totalmente desenrolado antes da utilização.

Nunca utilize um cabo de extensão danificado. Substitua os cabos defeituosos por novos e não realize reparações em cabos de extensão.

Se o cabo de rede ou o cabo de extensão ficar danificado durante o funcionamento, desligue-o de imediato da corrente elétrica. Nunca toque no cabo de rede ou cabo de extensão danificado.

O aparelho não pode ser utilizado com cabos danificados ou gastos. Verifique em particular se o cabo de ligação à rede apresenta danos e sinais de envelhecimento.

Os trabalhos de manutenção e de reparação em cabos de rede apenas podem ser efetuados por especialistas com formação específica.



##### Perigo de choque elétrico!

Não ligue um cabo danificado à corrente e toque num cabo defeituoso apenas quando estiver desligado da corrente.

Não toque nas unidades de corte (lâminas) antes de o aparelho ser desligado da rede elétrica.

Certifique-se sempre de que os cabos de rede utilizados estão adequadamente protegidos.



Não trabalhe quando estiver a chover ou num ambiente molhado.

Utilize exclusivamente cabos de extensão isolados contra humidade para áreas exteriores, adequados para utilização com o aparelho (⇒ 10.1).

Desligue o cabo de ligação da ficha e da tomada e não puxe pelos cabos de ligação.

Não deixe o aparelho desprotegido à chuva.

Se o aparelho for ligado a um grupo eletrogéneo, deverá ter em atenção que poderá ser danificado por variações de corrente.

Ligue o aparelho apenas a uma tomada protegida por um interruptor de proteção de corrente de falha com uma corrente de disparo máxima de 30 mA. O seu eletricista poderá dar-lhe mais informações a este respeito.



### 4.3 Vestuário e equipamento



Durante o trabalho, utilize sempre calçado justo com sola antiderrapante. Nunca trabalhe descalço ou com sandálias, por exemplo.



Durante o trabalho, nos trabalhos de manutenção, no transporte do biotriturador e na eliminação de avarias, use sempre luvas de proteção justas com punho fechado de material resistente a perfurações e cortes como forme de se proteger contra riscos mecânicos, como perfurações e cortes. Isto reduz o risco de ferimentos nas mãos ao introduzir ramos compridos ou de vários elementos, bem como durante a manutenção. Os luvas de proteção adequados são verificados de acordo com a norma EN 388 ou com as disposições nacionais e estão disponíveis comercialmente com a correspondente identificação.



Durante o trabalho usar sempre óculos de proteção justos.



Os óculos de proteção adequados são verificados quanto a resistência mecânica de acordo com a norma EN 166 ou com as disposições nacionais e estão disponíveis comercialmente com a correspondente identificação.



Durante o trabalho use sempre uma proteção auditiva.



A proteção auditiva é verificada de acordo com a norma EN 352 ou com as disposições nacionais e estão disponíveis comercialmente com a correspondente identificação.

Use ambos os equipamentos durante todo o tempo de operação.



Durante o trabalho com o aparelho, utilize vestuário adequado e justo, ou seja, um fato combinado, não uma capa de trabalho. Durante o trabalho com o aparelho, não utilize cachecóis, gravatas, joias, faixas ou cordas penduradas e outras peças de roupa largas semelhantes.

Os cabelos compridos têm de ser presos e protegidos durante todo o tempo de operação e em todos os trabalhos no aparelho (elástico, gorro, etc.).

### 4.4 Transporte do aparelho

Trabalhe apenas com luvas de proteção (⇒ 4.3) de modo a evitar ferimentos em peças do aparelho de arestas vivas e quentes.

Não transporte o aparelho com o motor elétrico a funcionar. Antes do transporte, desligue o motor elétrico, deixe as lâminas pararem e retire a ficha de rede.

Transporte o aparelho apenas com o motor elétrico frio.

Transporte o aparelho apenas com o funil de enchimento corretamente montado.



#### Perigo de ferimentos!

O utilizador pode sofrer ferimentos devido às lâminas expostas.

Tenha em atenção o peso do aparelho, em particular ao virá-lo.

Utilize auxílios de carga adequados (rampas de carga, dispositivos de elevação).

Proteja o aparelho na superfície de carga com meios de fixação (cintas, cabos, etc.) suficientemente dimensionados nos pontos de fixação descritos neste manual de utilização. (⇒ 12.)

Puxe ou empurre o aparelho apenas a passo. Não reboque!

No transporte do aparelho, deve ser respeitada a legislação regional em vigor, em particular a que diz respeito à proteção das cargas e ao transporte de objetos em superfícies de carga.

### 4.5 Antes dos trabalhos

Certifique-se de que o aparelho apenas é utilizado por pessoas familiarizadas com o manual de utilização.

Tenha em conta as normas municipais sobre as horas em que é permitido usar aparelhos de jardinagem com motor de combustão ou motor elétrico.

Antes da utilização do aparelho, substitua os componentes avariados, gastos e danificados. Substitua os avisos de perigo e alerta no aparelho que se tenham tornado ilegíveis ou estejam danificados. O seu distribuidor oficial STIHL tem disponíveis avisos autocolantes de reposição e todas as restantes peças de reposição.



#### Perigo de ferimentos!

As peças gastas ou danificadas (por exemplo, lâminas embotadas) podem afetar a segurança do aparelho e causar ferimentos no utilizador.

Antes da colocação em funcionamento deve ser verificado e garantido o seguinte:

- O aparelho está num estado operacionalmente seguro. Ou seja, se as coberturas e dispositivos de segurança se encontram no devido lugar e se estão em perfeitas condições.
- A ligação elétrica foi feita a uma tomada corretamente instalada.
- O isolamento dos cabos de ligação e de extensão, das fichas e do acoplamento está em perfeitas condições.
- Todo o aparelho (cárter do motor elétrico, dispositivos de proteção, elementos de fixação, lâminas, eixo de lâminas, discos das lâminas, etc.) não está gasto nem danificado.
- Não há nenhum material triturado dentro do aparelho e o funil de enchimento está vazio.
- Todos os parafusos, porcas e outros elementos de fixação estão montados ou firmemente fixados. Aperte os parafusos e as porcas soltos antes da colocação em funcionamento (respeite o binário de aperto).

Utilize o aparelho apenas ao ar livre e não o utilize perto de uma parede ou de outro objeto fixo, de modo a limitar o perigo de ferimentos e de danos materiais (ausência de opções de fuga para o utilizador, quebra de vidros, arranhões em automóveis, etc.).

O aparelho tem de estar assente de modo seguro num piso plano e firme.

Não utilize o aparelho sobre uma superfície pavimentada ou com cascalho, pois o material lançado ou agitado pode causar ferimentos.

Antes de colocar o aparelho a funcionar, deverá assegurar-se de que o aparelho se encontra corretamente fechado. (⇒ 11.2)

Familiarize-se com o interruptor para ligar/desligar, de modo que possa reagir de forma rápida e correta em situações de emergência.

A proteção contra salpicos do funil de enchimento tem de cobrir a abertura de enchimento e não pode estar danificada – se a proteção contra salpicos estiver danificada, substitua-a.



#### **Perigo de ferimentos!**

Coloque o aparelho em funcionamento apenas se estiver corretamente montado. Se faltarem peças no aparelho (p. ex.. rodas), deixam de ser cumpridas as distâncias de segurança corretas e, além disso, o aparelho pode apresentar uma estabilidade reduzida.

**O estado de funcionamento correto tem de ser verificado antes da colocação em funcionamento através de uma inspeção visual!**

Correto significa aqui que o aparelho está totalmente montado, em especial:

- a parte superior do funil está montada na parte inferior do funil,
- o funil de enchimento está montado no aparelho base e ambos os bujões de fecho estão bem apertados,
- está montado todo o pé da roda,
- ambas as rodas estão montadas,
- todos os dispositivos de proteção (compartimento de expulsão, proteção contra salpicos, etc.) têm de estar colocados e em boas condições,
- a unidade de corte (disco das lâminas) está montada,

- todas as lâminas estão corretamente montadas.

Os dispositivos de comando e de segurança instalados no aparelho não podem ser retirados ou ligados em ponte.

Verifique visualmente se o disco das lâminas apresenta danos e deformações e substitua-o, se necessário.

---

#### **4.6 Durante o trabalho**



Nunca trabalhe enquanto estiverem animais ou pessoas, em particular crianças, na zona de risco.

Não trabalhe com o aparelho à chuva, trovoada e, em particular, sob o perigo de relâmpagos.

Com o piso húmido, existe um maior perigo de acidentes, devido à posição de trabalho menos segura. Dever-se-á trabalhar de forma particularmente cuidadosa no sentido de evitar deslizamentos. Se possível, evite utilizar o aparelho com o piso húmido.

Trabalhe apenas à luz do dia ou com boa iluminação artificial.

A área de trabalho deverá permanecer limpa e organizada durante todo o período de funcionamento. Retire os objetos que representem perigo de queda, tais como pedras, ramos, cabos, etc.

O nível a que se encontra o utilizador não pode ser mais alto do que o nível sobre o qual assenta o aparelho.

#### **Ligar:**

Antes de ligar, coloque o aparelho numa posição estável e pouse-o na vertical. O aparelho nunca pode ser colocado em funcionamento deitado.

Ligue o aparelho com cuidado, de acordo com as indicações do capítulo "Colocar o aparelho em funcionamento". (⇒ 10.)

Ao ligar o motor de combustão ou o motor elétrico não ficar em frente à abertura de expulsão. Ao iniciar ou ligar o triturador de jardinagem, não deverá haver material a triturar dentro do mesmo. O material a triturar poderá ser projetado para fora, causando ferimentos.

O aparelho não pode ser inclinado ao ser ligado.

Evite tentativas de ligação frequentes num curto espaço de tempo, em especial "brincadeiras" com o interruptor para ligar/desligar. Perigo de sobreaquecimento do motor elétrico!

Devido às oscilações de tensão causadas por este aparelho ao arrancar, sob condições de rede desfavoráveis, poderão ser afetados outros dispositivos ligados no mesmo circuito.

Nesse caso, execute as medidas adequadas (por exemplo, ligação a um circuito diferente do circuito do dispositivo em causa, funcionamento do aparelho num circuito com uma impedância mais baixa).

#### Utilização no trabalho:

##### Perigo de ferimentos!

Nunca ponha as mãos ou os pés por cima, por baixo ou em peças em rotação.

Com o aparelho em funcionamento, nunca coloque o rosto ou outra parte do corpo por cima do funil de enchimento e à frente da abertura de expulsão. Mantenha sempre o corpo e a cabeça longe da abertura de enchimento.



Nunca coloque as mãos, outras partes do corpo ou peças de vestuário no funil de enchimento ou no compartimento de expulsão. Existem perigos consideráveis de ferimentos dos olhos, rosto, dedos, mãos, etc.

Garanta sempre o seu equilíbrio e posição firme. Não incline o corpo para a frente.

A proteção contra salpicos não pode ser manipulada (por exemplo, removida, rebatida, presa, danificada, etc.) durante o funcionamento do aparelho.

Para o enchimento, o utilizador tem de estar na área de trabalho do utilizador descrita. Durante todo o período de funcionamento, mantenha-se sempre dentro da área de trabalho e nunca na zona de expulsão. (⇒ 8.4)



##### Perigo de ferimentos!

Durante o funcionamento, o material a triturar pode ser projetado de volta para cima. O utilizador pode ser gravemente ferido no rosto, nos olhos e nas mãos. Por isso, use óculos e luvas de proteção (⇒ 4.3) e mantenha a cabeça afastada da abertura de enchimento.

Nunca incline o aparelho enquanto o motor de combustão ou o motor elétrico estiver a trabalhar.

Se o aparelho tombar durante o funcionamento, desligue imediatamente o motor elétrico e retire a ficha de rede.

Certifique-se de que não se acumula material a triturar no compartimento de expulsão, pois tal provoca uma trituração deficiente ou a projeção para trás.

Ao encher o biotriturador de jardim, tenha especial atenção para que não entrem objetos estranhos na câmara de trituração, tais como peças metálicas, pedras, plásticos, vidro, etc., pois tal poderá causar danos e a projeção destas matérias para trás no funil de enchimento.



##### Perigo de ferimentos!

O utilizador pode ferir-se gravemente pela projeção de material triturado e corpos estranhos. Mantenha os objetos estranhos afastados do aparelho e remova imediatamente as obstruções.



##### Perigo de ferimentos!

Ao encher o biotriturador de jardim com ramagens, estas podem ser projetadas para trás. O utilizador pode ser gravemente ferido pelo material triturado projetado. Use luvas e óculos de proteção (⇒ 4.3)!



**STOP**

Atenção à desaceleração da ferramenta de corte, que leva alguns segundos até parar completamente.

Desligue o motor elétrico, retire a ficha de rede e aguarde a paragem de todas as ferramentas rotativas,

- antes de sair do aparelho ou se este não estiver a ser vigiado,
- antes de reposicionar, levantar, carregar, inclinar, empurrar ou puxar o aparelho,
- antes de soltar os bujões de fecho e abrir o aparelho,
- antes de transportar o aparelho,

- antes de eliminar bloqueios ou congestionamentos na unidade de corte, no funil de enchimento ou no canal de expulsão,
- antes de realizar trabalhos no disco das lâminas,
- antes de o aparelho ser verificado ou limpo ou antes da realização de outros trabalhos no mesmo.

Se se verificar a entrada de corpos estranhos na ferramenta de corte, o aparelho produzirá barulhos ou vibrações anormais; neste caso, desligue o motor elétrico imediatamente e deixe o aparelho parar. Extraia a ficha de rede, retire o funil de enchimento e efetue os seguintes passos:

- Verifique se o aparelho, nomeadamente a unidade de corte (lâmina, disco das lâminas, alojamento das lâminas, parafuso das lâminas, anel de aperto) apresenta danos e, antes de voltar a trabalhar com o aparelho, solicite a um especialista a realização das reparações e dos trabalhos de manutenção correspondentes necessários.
- Verifique se todas as peças da unidade de corte estão firmemente fixadas e, se necessário, aperte novamente os parafusos (respeitando os binários de aperto).
- Solicite a um especialista a substituição ou reparação das peças danificadas e gastas, devendo as peças apresentar a mesma qualidade.

#### 4.7 Manutenção e reparações



Antes de iniciar trabalhos de manutenção (limpeza, reparação, etc.) e antes de verificar se o cabo de ligação está emaranhado ou danificado, coloque o aparelho em solo firme e plano, desligue o motor elétrico e retire a ficha de rede.

Antes de todos os trabalhos de manutenção, deixe o aparelho arrefecer durante aprox. 5 minutos.

Antes dos trabalhos de manutenção na ferramenta de corte, tenha em atenção que, apesar da ativação do dispositivo de bloqueio, a ferramenta de corte poderá continuar em rotação, mesmo depois de desligada a alimentação.

O cabo de ligação à rede apenas pode ser reparado ou substituído por técnicos eletricitas autorizados.

##### Limpeza:

O aparelho tem de ser cuidadosamente limpo na sua totalidade após ser utilizado. (⇒ 11.1)

Nunca utilize um aparelho de limpeza de alta pressão e não limpe o aparelho com água a correr (por exemplo, com uma mangueira).

Não utilize produtos de limpeza agressivos. Estes produtos podem danificar plásticos e metais, prejudicando o funcionamento seguro do seu aparelho STIHL.

##### Trabalhos de manutenção:

Apenas podem ser realizados trabalhos de manutenção descritos neste manual de instruções; todos os restantes trabalhos deverão ser executados por um distribuidor oficial.

Se lhe faltarem os conhecimentos e os meios necessários, dirija-se **sempre** a um distribuidor oficial.

A STIHL recomenda a realização de trabalhos de manutenção e de reparação apenas por um distribuidor oficial STIHL. Os distribuidores oficiais STIHL beneficiam de ações de formação regulares e dispõem de informações técnicas.

Utilize apenas ferramentas, acessórios ou aparelhos acopláveis autorizados pela STIHL para este aparelho ou peças tecnicamente idênticas. Caso contrário, poderão ocorrer ferimentos ou danos no aparelho. Em caso de dúvidas, deverá dirigir-se a um distribuidor oficial.

As características das ferramentas, acessórios e peças de substituição originais da STIHL estão adaptadas de forma ideal ao aparelho e às exigências do utilizador. As peças de reposição STIHL originais podem ser reconhecidas pelo número de peça de substituição STIHL, pela inscrição STIHL e, eventualmente, pela identificação de peça de substituição STIHL. Em peças pequenas, pode estar apenas o símbolo.

Mantenha os autocolantes de advertência e de indicação sempre limpos e legíveis. Os autocolantes danificados ou perdidos devem ser substituídos por novas placas originais do seu distribuidor oficial STIHL. Se um componente for substituído por uma peça nova, certifique-se de que a peça nova obtém os mesmos autocolantes.

Realize os trabalhos na unidade de corte apenas com luvas de proteção (⇒ 4.3) e com extremo cuidado.

Mantenha todas as porcas, cavilhas e parafusos, em particular todos os parafusos da unidade de corte, bem apertados, para que o aparelho se encontre em condições de funcionamento seguras.

Verifique frequentemente todo o aparelho, especialmente antes do armazenamento (por exemplo, antes do período de inverno), quanto a desgaste e danos. Substitua imediatamente as peças gastas ou danificadas, por motivos de segurança, de modo que o aparelho esteja sempre em condições de funcionamento seguro.

Se tiverem sido retirados componentes ou dispositivos de segurança para efetuar trabalhos de manutenção, estes deverão ser imediatamente recolocados de forma correta.

#### 4.8 Armazenamento no caso de períodos de paragem mais longos

Deixe o aparelho arrefecer durante aproximadamente 5 minutos antes de o colocar num compartimento fechado.

Certifique-se de que o aparelho está protegido contra uma utilização indevida (por exemplo, por crianças).

Limpe minuciosamente o aparelho antes do armazenamento (por exemplo, período de inverno).

Armazene o aparelho num estado operacionalmente seguro.

Guarde o aparelho numa superfície plana, de modo a não poder deslocar-se inadvertidamente.



#### Perigo de ferimentos causados pela lâminas expostas!

Armazene o biotriturador de jardim apenas com o funil de enchimento montado.

#### 4.9 Eliminação

Os resíduos podem prejudicar os seres humanos, os animais e o meio-ambiente, tendo como tal de ser devidamente eliminados.

Dirija-se ao seu centro de reciclagem ou ao seu distribuidor oficial para saber como os resíduos devem ser eliminados adequadamente. A STIHL recomenda os distribuidores oficiais STIHL.

Certifique-se de que um aparelho já desativado é encaminhado para ser eliminado de maneira tecnicamente correta. Antes de proceder à eliminação, inutilize o aparelho. No sentido de evitar acidentes, retire especialmente o cabo de rede ou o cabo de ligação do motor elétrico.

## 5. Descrição de símbolos



#### Atenção!

Antes da colocação em funcionamento, leia o manual de utilização.



#### Perigo de ferimentos!

Mantenha terceiros afastados da zona de risco.

#### Perigo de ferimentos!

Ferramentas em rotação! Não coloque as mãos e os pés nas aberturas com o aparelho em funcionamento.

#### Perigo de ferimentos!

Antes de efetuar trabalhos na ferramenta de corte, bem como antes de trabalhos de manutenção e limpeza, antes de verificar se o cabo de ligação está emaranhado ou danificado e antes de abandonar o aparelho, desligue o motor elétrico e retire o cabo de rede do aparelho.

#### Perigo de ferimentos!

Os ramos e o material triturado projetado para trás pode perfurar mãos e dedos.

Use proteção auditiva e óculos de proteção (⇒ 4.3).

Use luvas de proteção (⇒ 4.3).



Introduzir o material duro no funil de enchimento na diagonal, do lado superior esquerdo para o lado inferior direito, até ao mecanismo de lâminas.



Não trabalhe quando estiver a chover ou num ambiente molhado.



### Perigo de ferimentos!

A ferramenta de corte continua a girar. Aguarde que a ferramenta de corte pare.



### Perigo de ferimentos!

Não se ponha em cima do aparelho.



### Perigo de ferimentos!

Nunca coloque as mãos, outras partes do corpo ou peças de vestuário no funil de enchimento ou no compartimento de expulsão.



### Perigo de ferimentos!

Nunca introduzir material duro de uma forma diferente da descrita.



### Perigo de ferimentos!

Introduzir o material duro no funil de enchimento na diagonal, do lado superior esquerdo para o lado inferior direito, até ao mecanismo de lâminas. Nunca introduzir material duro na área marcada.



Introduzir o material duro no funil de enchimento na diagonal, do lado superior esquerdo para o lado inferior direito, até ao mecanismo de lâminas.

## 6. Fornecimento



Item	Designação	Unids.
A	Aparelho base com parte inferior do funil	1
B	Suporte da roda	1
C	Eixo da roda	1
D	Batente da roda	2
E	Parafuso M6 x 55	2
F	Porca sextavada	2
H	Fixador rápido	2
I	Roda	2
J	Capa da roda	2
K	Porca quadrada	2
L	Anilha Ø 17 mm	4
M	Parafuso M6 x 50	2
N	Tampa de expulsão	1
O	Extensão do canal de expulsão	1
P	Régua	1
Q	Cavilha	2
R	Parafuso Torx P5 x 20	3
S	Parte superior do funil	1
T	Parafuso de segurança	4
U	Parafuso Torx P5 x 10	2
V	Chave universal	1
•	Manual de utilização	1

## 7. Preparar o aparelho para o funcionamento



### Perigo de ferimentos!

Observe as instruções de segurança do capítulo "Para sua segurança". (⇒ 4.1)

### 7.1 Montar o eixo das rodas e as rodas



- Monte o eixo das rodas (C) com os batentes das rodas (D), os parafusos (E) e as porcas sextavadas (F) no pé da roda (B) e aparafuse-os com a chave universal (V) (4 - 6 Nm).
- Insira as rodas (I) no eixo das rodas montado.



Insira os fixadores rápidos no eixo das rodas apenas até ao ponto em que as rodas ainda possam girar facilmente.

Os fixadores rápidos não são reutilizáveis após a desmontagem.

- Insira os fixadores rápidos (H) no eixo das rodas com o lado côncavo para fora.
- Insira as tampas das rodas (J) nas rodas.

## 7.2 Montar o mecanismo de translação e o compartimento de expulsão



### 1 Montar a extensão do canal de expulsão

- Coloque o aparelho base (A) conforme ilustrado sobre uma peça de madeira com uma altura de aproximadamente 15-20 cm.
- Engate a extensão do canal de expulsão (O) com os ganchos (1) por trás nas aberturas (2) do aparelho base (A) e rode para baixo de modo a que a parte dianteira do aparelho base encaixe com precisão na abertura da extensão do canal de expulsão.
- Enrosque os parafusos (U) na cúpula dos ganchos (1) (1 - 2 Nm).

### 2 Montar o mecanismo de translação

- Insira as porcas quadradas (K) e anilhas (L) nas aberturas previstas para o efeito no aparelho base (3).
- Insira o mecanismo de translação (4) com os dois pés das rodas nas guias do aparelho base até ao encosto (5).
- Pressione o pé da roda com a curvatura (6) em direcção à abertura da extensão do canal de expulsão (7).
- Encaixe os parafusos (M) com anilhas (L) nos suportes das rodas (8) através das aberturas e aperte-os com a chave universal (V) (4 - 6 Nm).

### 3 Montar a régua



A curvatura do suporte da roda (6) tem de assentar com precisão nas aberturas da extensão do canal de expulsão (7).

- Coloque a régua (P) e enrosque os parafusos (R) (1 - 2 Nm).
- Monte o aparelho.

### 4 Montar a tampa de expulsão

- Engate a tampa de expulsão (N) e pressione a cavilha (Q) para dentro (se necessário, utilize um martelo de plástico).  
Ao engatar, certifique-se de que as nervuras (9) à esquerda e à direita no lado interior da tampa de expulsão encaixam precisamente na ranhura de guia da extensão do canal de expulsão (10).

## 7.3 Abrir e fechar a tampa de expulsão



### Abrir a tampa de expulsão:

- Para triturar, rebata a tampa de expulsão (1) para cima e permita que a tala de fecho (2) da extensão do canal de expulsão engate.

### Fechar a tampa de expulsão:

- Para transportar ou para arrumar o aparelho poupando espaço, levante ligeiramente a tala de fecho (2) e rebata a tampa de expulsão (1) para baixo.

## 7.4 Montar a parte superior do funil



O funil só pode ser montado por um distribuidor com uma ferramenta apropriada. A STIHL recomenda os distribuidores oficiais STIHL.

- Coloque a parte superior do funil (S) com o símbolo (1) para a frente no sentido dos bujões de fecho (2), na parte inferior do funil (3).



Para evitar que proteção contra salpicos deslize ao enroscar os parafusos, respeite a sequência de montagem descrita.

- Enrosque os parafusos (T) pela sequência ilustrada (1 2 3 4).

## 8. Instruções para trabalhar

### 8.1 Que material pode ser processado?

– Enchimento do triturador de jardinagem. (⇒ 8.8)

#### GHE 150, GHE 250 S, GHE 260 S:

Ramagens de árvores, aparas de sebes e ramagens espessas e ramificadas.

#### GHE 250, GHE 260:

Restos orgânicos de plantas, tais como restos de frutas e vegetais, restos de flores, folhagem, mas também ramagens de árvores, aparas de sebes e ramagens espessas e ramificadas.



### Perigo de ferimentos!

As aparas de árvores e de sebes devem ser processadas enquanto estão frescas, dado que a potência de trituração é maior quando o material a triturar é fresco do que quando está seco.

O processamento de material duro seco aumenta o risco de projecções. O utilizador pode ser gravemente ferido por ramos projetados.

---

## 8.2 Que material não pode ser processado?

Não é permitido inserir pedras, vidro, pedaços de metal (arames, pregos, ...) ou peças de plástico no triturador de jardinagem.

### Regra fundamental:

Os materiais que não se destinam ao composto também não devem ser processados com o triturador de jardinagem.

---

## 8.3 Diâmetro máximo dos ramos

Diâmetro máximo dos ramos  
GHE 150, GHE 250, GHE 250 S: **35 mm**  
GHE 260, GHE 260 S: **40 mm**



Ao introduzir vários ramos finos ao mesmo tempo, a soma de cada diâmetro do ramo não deve exceder o diâmetro máximo do ramo.

A melhor potência de trituração é alcançada com aparas recém-cortadas de árvores e sebes.

---

## 8.4 Área de trabalho do utilizador

- Por motivos de segurança, o utilizador tem de se manter sempre dentro da área de trabalho (área cinzenta X) durante todo o período de funcionamento (com o motor eléctrico ligado ou com o motor de combustão em funcionamento), em particular para não ser ferido por materiais projectados para trás.



Para introduzir material a triturar, deve colocar-se ligeiramente ao lado do funil de enchimento.



### Perigo de ferimentos!

O mecanismo de lâminas inclinado pode projetar material duro para trás! O utilizador pode ser gravemente ferido pelo material duro projetado. De modo a evitar ferimentos devido a projecções para trás, nunca se deve manter diretamente atrás do funil de enchimento.

---

## 8.5 Carga correta do aparelho

O motor eléctrico ou o motor de combustão do biotriturador de jardim apenas deverá ser submetido a um esforço que não leve a uma redução considerável da rotação. Encha o biotriturador de jardim sempre de forma contínua e uniforme. Se a rotação diminuir ao trabalhar com o biotriturador de jardim, pare de encher o mesmo para aliviar o motor eléctrico ou o motor de combustão.



Só desligue o motor eléctrico quando o material triturado já não se encontrar no aparelho. Caso contrário, ao voltar a colocar o aparelho a funcionar, isso poderá ocasionar o bloqueio do disco de lâminas.

---

## 8.6 Protecção contra sobrecarga

No caso de ocorrer uma sobrecarga do motor eléctrico durante o trabalho, a protecção contra sobrecarga incorporada do motor eléctrico desliga automaticamente o aparelho.

O triturador de jardinagem poderá ser novamente colocado em funcionamento após arrefecer durante **aproximadamente 10 minutos**. No caso de ativações frequentes da protecção contra sobrecarga, as causas poderão ser as seguintes:

- O cabo de ligação não é adequado (⇒ 10.1)
- Sobrecarga de rede
- Sobrecarga do aparelho devido a grandes quantidade de material triturado ou lâminas desafiadas

---

## 8.7 Se a unidade de corte do triturador de jardinagem bloquear

Desligue imediatamente o motor eléctrico e retire o cabo de rede se a unidade de corte do triturador de jardinagem bloquear durante a trituração. Em seguida, remova o funil de enchimento e elimine a causa da avaria.

---

## 8.8 Enchimento correto do biotriturador de jardim



### Perigo de ferimentos!

O mecanismo de lâminas inclinado pode projetar ramos para trás! O utilizador pode ser gravemente ferido por ramos projectados. Encher biotriturador de jardim corretamente, de modo a evitar ferimentos devido material projetado.





### Perigo de ferimentos!

Antes de encher o triturador de jardinagem, leia cuidadosamente o capítulo "Para sua segurança" (⇒ 4.), especialmente o subcapítulo "Durante o trabalho" (⇒ 4.6), sorgfältig lesen und alle Sicherheitshinweise beachten. O enchimento do biotriturador de jardim apenas pode ser efetuado por uma pessoa.



### Verletzungsgefahr!

Nunca introduza a mão numa abertura de enchimento!

- Ao encher o biotriturador de jardim, observe a área de trabalho. (⇒ 8.4)
- Ligue o biotriturador de jardim. (⇒ 10.3)

### Material tenro:

- Deite resíduos vegetais orgânicos, como restos de frutas e legumes, restos de flores, folhagem, ramos finos, etc. na abertura de enchimento (1).



O material tenro húmido ou molhado origina mais rapidamente congestionamentos no aparelho. Por isso, o biotriturador de jardim deve ser enchido lentamente, sendo necessário prestar especial atenção à rotação do motor elétrico. A rotação do motor não deverá diminuir durante o enchimento.

### Material duro:



No enchimento com material duro deve ser observado o diâmetro máximo do ramo indicado. Desbaste os ramos com fortes ramificações e remova os rebentos laterais.

- Introduzir o material duro de acordo com o símbolo (1) no funil de enchimento na diagonal, do lado superior esquerdo para o lado inferior direito, até ao mecanismo de lâminas. O material duro não pode ser introduzido na área marcada (2). Introduza lentamente as ramagens de árvores ou aparas de sebes e as ramagens na abertura de enchimento (1). O aparelho puxa o material duro automaticamente para dentro.



### Perigo de ferimentos!

O mecanismo de lâminas inclinado pode projetar para trás ramagem! De modo a evitar ferimentos causados pela projeção de matéria a triturar para trás, o biotriturador de jardim tem de ser enchido corretamente com material duro:

Coloque os ramos mais compridos de forma ligeiramente inclinada e guie-os até ao mecanismo de lâminas, de acordo com o símbolo (2), em direcção à parede direita do funil, até ao mecanismo de lâminas.



Observar a carga correcta do motor elétrico. (⇒ 8.5)

## 9. Dispositivos de segurança

### 9.1 Bloqueio contra novo arranque do motor elétrico

O aparelho apenas pode ser colocado em funcionamento através do interruptor e não apenas ao encaixar o cabo de ligação na tomada.

### 9.2 Bloqueio de segurança

O motor elétrico ou a ferramenta de trituração apenas podem ser colocados a trabalhar com o funil de enchimento devidamente fechado. Ao soltar o bujão de fecho direito (perspetiva do aparelho de frente) durante o funcionamento, o motor elétrico desliga-se automaticamente, levando a ferramenta de corte à paragem em poucos segundos.

### 9.3 Travão de inércia do motor elétrico

O travão de inércia do motor elétrico reduz para apenas alguns segundos o período de marcha por inércia até à paragem completa das lâminas.

### 9.4 Coberturas de proteção

O triturador de jardinagem está equipado com coberturas de proteção na zona de enchimento e de expulsão. Estão incluídos todo o funil de enchimento com a parte superior do funil e a proteção contra salpicos, a extensão do canal de expulsão e a tampa de expulsão.

As coberturas de proteção garantem uma distância segura relativamente às lâminas de trituração ao triturar.

## 10. Colocar o aparelho em funcionamento



Antes da colocação em funcionamento do biotriturador de jardim, leia cuidadosamente o capítulo "Para sua segurança" (⇒ 4.1) e siga todas as instruções de segurança.

- Ligar o motor elétrico apenas como descrito no manual de utilização. (⇒ 10.3)

---

### 10.1 Ligar o triturador de jardinagem à corrente elétrica



#### Perigo de ferimentos!

Respeite todas as instruções de segurança do capítulo "Aviso – Perigos originados pela corrente elétrica" (⇒ 4.2).

A tensão de rede e a tensão de serviço têm de coincidir (consulte a placa de identificação).

O cabo de ligação à rede tem de estar suficientemente protegido, de acordo com as normas de instalação elétrica de cada país. (⇒ 17.)

Apenas poderão ser utilizados como cabos de ligação cabos que não sejam mais leves do que cabos de mangueira de borracha **H07 RN-F DIN/VDE 0282**.

Os conectores têm de estar protegidos contra salpicos de água.

Os cabos de extensão inadequados levam à perda de potência e podem causar danos no motor elétrico.

O cabo de ligação à rede tem de ter uma secção transversal mínima de **3 x 1,5 mm<sup>2</sup>** para um comprimento até **25 m** ou **3 x 2,5 mm<sup>2</sup>** para um comprimento até **50 m**.

Os acoplamentos dos cabos de ligação têm de ser de borracha ou revestidos a borracha e estar em conformidade com a norma **DIN/VDE 0620**.

Este aparelho está previsto para funcionar numa rede elétrica com uma impedância de sistema  $Z_{\max}$  no ponto de fornecimento

(ligação doméstica) de **0,443 Ohms (a 50 Hz)**, no máximo.

O utilizador tem de se certificar de que o aparelho apenas é utilizado numa rede elétrica que cumpra estes requisitos. Se necessário, a impedância do sistema pode ser consultada nas empresas locais de fornecimento de energia.



O seu eletricista poderá dar-lhe mais informações sobre a ligação à rede.

---

### 10.2 Encaixar o cabo de rede



Na escolha do cabo de rede, respeite todos os itens do capítulo "Ligar o aparelho à corrente elétrica" (⇒ 10.1).

#### GHE 150, GHE 250, GHE 250 S:

- Levante o grampo (1).
- Insira o acoplamento do cabo de rede.
- Solte o grampo.

#### GHE 260, GHE 260 S:

- Encaixe o acoplamento do cabo de rede na ficha de rede de 5 pinos do aparelho.

---

### 10.3 Ligar o triturador de jardinagem



No aparelho não poderá haver material a triturar, dado que ao ligar este poderá ser projetado para fora.

O dispositivo de bloqueio do disco das lâminas deve estar sempre rebatido para cima até ao batente. (⇒ 11.)

- Encaixe o cabo de rede. (⇒ 10.2)
- Prima o botão verde (1) no interruptor (GHE 150, GHE 250, GHE 250 S na figura).

O triturador de jardinagem está em funcionamento.



Inicie a introdução do material a triturar apenas quando o motor elétrico tiver atingido a rotação máxima (ralenti).

---

### 10.4 Desligar o triturador de jardinagem



#### Perigo de ferimentos!

Ao desligar, não ocupe a zona de expulsão.

Desligue o aparelho mantendo-se sempre de lado.

Após desligar o motor elétrico, preste atenção à desaceleração das ferramentas de trabalho, as quais levam alguns segundos até pararem.

- Prima o botão vermelho (1) no interruptor (GHE 150, GHE 250, GHE 250 S na figura).

O motor elétrico do triturador de jardinagem é desligado e automaticamente travado.

 Só desligue o motor elétrico quando o material triturado já não se encontrar no aparelho. Caso contrário, ao voltar a colocar o aparelho a funcionar, isso poderá ocasionar o bloqueio do disco de lâminas.

### 10.5 Verificar o sentido de rotação dos discos das lâminas

 Nos modelos GHE 260 e GHE 260 S, verifique o sentido de rotação do disco das lâminas antes de iniciar os trabalhos (enchimento).

 **Perigo de ferimentos!** Durante o procedimento de verificação, utilize sempre óculos de proteção.

- Ligue o triturador de jardinagem. (⇒ 10.3)
- Desligue o triturador de jardinagem. (⇒ 10.4)
- Pressione a proteção contra salpicos para dentro e observe o disco das lâminas pela abertura de enchimento: se o sentido de rotação for correto, o disco das lâminas estará a rodar para a esquerda (no sentido contrário ao dos ponteiros do relógio).

### 10.6 Alterar o sentido de rotação dos discos das lâminas



 Se o sentido de rotação do disco das lâminas estiver incorreto (para a direita, no sentido dos pontos do relógio), é necessário alterar o sentido de rotação nos modelos GHE 260 e GHE 260 S.

O sentido de rotação dos discos das lâminas é alterado através da inversão de polaridade do inversor de fase da ficha de rede.



- Rode o inversor de fase (1) com uma chave de fendas (U) 180° para a esquerda ou para a direita até engatar.



### 10.7 Triturar

- Leve o biotriturador de jardim até um local com piso plano e firme e desligue-o em segurança.
- Use luvas de proteção, óculos de proteção e proteção auditiva. (⇒ 4.3)
- Abra a tampa de expulsão. (⇒ 7.3)
- Encaixe o cabo de rede do triturador de jardinagem.
- Ligue o triturador de jardinagem. (⇒ 10.3)
- Aguarde até o triturador atingir a rotação máxima (ralenti).
- Encha corretamente o triturador de jardinagem com material triturado. (⇒ 8.8)
- Desligue o triturador de jardinagem. (⇒ 10.4)

## 11. Manutenção

 **Perigo de ferimentos!** Antes de todos os trabalhos de manutenção ou de limpeza no aparelho, leia cuidadosamente o capítulo "Para sua segurança" (⇒ 4.), especialmente o subcapítulo "Manutenção e reparações" (⇒ 4.7), e siga escrupulosamente todas as instruções de segurança.

 **Perigo de ferimentos!** Para evitar que o motor elétrico arranque acidentalmente, antes de iniciar qualquer trabalho de manutenção e de limpeza e antes de efetuar trabalhos na lâmina de corte, é absolutamente necessário retirar o cabo de ligação à rede. 

 **Perigo de ferimentos!** Trabalhe sempre com luvas de proteção.  (⇒ 4.3) Nunca toque nas lâminas antes que elas estejam paradas.

Se lhe faltarem os conhecimentos ou os meios necessários, dirija-se sempre a um distribuidor oficial.

A STIHL recomenda a realização de trabalhos de manutenção e reparações apenas por um distribuidor oficial STIHL.

A STIHL recomenda a utilização de peças de reposição originais STIHL.

## 11.1 Limpar o aparelho

### Intervalo de manutenção: Após cada utilização



Limpe o aparelho a fundo após cada utilização. O manuseamento cuidadoso protege o seu aparelho contra danos e aumenta a sua vida útil.

Os motores elétricos encontram-se protegidos contra salpicos de água.

Deve proteger as ferramentas de trituração, incluindo a câmara de trituração, com produtos convencionais contra a corrosão (por exemplo, óleo de colza).

O aparelho apenas pode ser limpo na posição ilustrada.

- Desmonte o funil de enchimento. (⇒ 11.3)

Limpe as sujidades na conduta de refrigeração (fenda de aspiração) no cárter do motor elétrico, de modo a assegurar uma refrigeração suficiente do motor elétrico.



**Nunca dirija jatos de água** para peças do motor elétrico ou do motor de combustão, juntas de vedação, pontos de apoio e componentes

elétricos, tais como os interruptores. Se o fizer, dará origem a reparações dispendiosas.



Caso não consiga remover sujidades e resíduos encrostados com uma escova, um pano húmido ou uma tala de madeira, a STIHL

recomenda a utilização de um produto especial de limpeza (por exemplo, produto especial de limpeza STIHL).

Não utilize produtos de limpeza agressivos.

Limpe regularmente os discos das lâminas.

## 11.2 Montar o funil de enchimento



### Perigo de ferimentos!

Trabalhe sempre com luvas de proteção!  
(⇒ 4.3)



Os bujões de fecho estão ligados ao funil de enchimento para evitar que se percam.

- Engate o funil de enchimento (1) nos ganchos de fixação do aparelho base (2) e oscile-o para a frente.
- Aperte **simultaneamente** os dois bujões de fecho (3).



Depois da montagem, efetue uma verificação visual para se certificar de que o funil de enchimento está corretamente engatado no gancho de fixação.

## 11.3 Desmontar o funil de enchimento



### Perigo de ferimentos!

Antes de abrir os bujões de fecho, retire a ficha da rede. Trabalhe sempre com luvas de proteção!  
(⇒ 4.3)

- Soltar os dois bujões de fecho (1), até que rodem livremente. Estes permanecem no funil de enchimento
- Desloque o funil de enchimento (2) para trás e retire-o.

## 11.4 Fixar o disco de lâminas



### Perigo de ferimentos!

Trabalhe sempre com luvas!



Nunca toque nas lâminas enquanto não pararem completamente.

- Desmonte o funil de enchimento. (⇒ 11.3)
- Rode o disco das lâminas (1) de modo a que o entalhe (2) fique antes do dispositivo de bloqueio (3).
- Rebata o dispositivo de bloqueio (3) para cima.

## 11.5 Desmontar o conjunto de lâminas



### Perigo de ferimentos!

Trabalhe sempre com luvas de proteção!  
(⇒ 4.3)



Nunca toque nas lâminas enquanto não pararem completamente.

- Fixe o disco das lâminas (5). (⇒ 11.4)
- Solte o parafuso (1) com a chave universal (V).
- Remova o parafuso (1), a arruela de aperto (2), o anel de aperto (3), a lâmina de alhetas (4), a lâmina de alhetas (6, apenas em GHE 250 e GHE 260) e o disco das lâminas (5).
- Desmonte a lâmina reversível. (⇒ 11.8)
- **GHE 250 e GHE 260:** Solte os parafusos (7) e retire-os juntamente com as porcas (9). Remova a lâmina destroçadora (8) por baixo.

## 11.6 Montar o conjunto de lâminas



### Perigo de ferimentos!

Trabalhe sempre com luvas de proteção!  
(⇒ 4.3)



Antes de introduzir o conjunto de lâminas, verifique visualmente se o disco das lâminas e todas as lâminas de trituração estão em ordem e não tem entalhes, fendas ou partes quebradas.



É imprescindível respeitar a sequência de montagem e os binários de aperto indicados.

- Monte a lâmina reversível no disco das lâminas. (⇒ 11.8)
- **GHE 250 e GHE 260:** Posicione a lâmina destroçadora (8) no lado inferior do disco das lâminas (5) e fixe com as porcas (9) e os parafusos (7) (**10 Nm**).
- Introduza e fixe o disco das lâminas (5) no cárter. (⇒ 11.4)
- Monte a lâmina de alhetas (6, apenas em GHE 250 e GHE 260), a lâmina de alhetas (4), o anel de aperto (3) e a arruela de aperto (2), e fixe com o parafuso (1) (**50 Nm**).
- Coloque o dispositivo de bloqueio na posição original de modo que o disco das lâminas possa rodar livremente. (⇒ 11.4)
- Monte o funil de enchimento. (⇒ 11.2)

## 11.7 Manutenção das lâminas



18



### Perigo de ferimentos!

Trabalhe sempre com luvas justas!



### Intervalo de manutenção: Antes de cada utilização

- Desmonte o funil de enchimento. (⇒ 11.3)
- Fixe o disco das lâminas. (⇒ 11.4)
- Verifique se as lâminas apresentam indícios de danos (entalhes ou fendas) e desgaste e, se necessário, vire-as ou substitua-as.

### Limites de desgaste das lâminas:



As lâminas devem ser viradas ou substituídas antes de alcançarem os limites de desgaste indicados. A STIHL recomenda os distribuidores oficiais STIHL.

#### 1 Lâminas reversíveis

- Meça a distância (A) entre o furo e a aresta da lâmina em vários pontos das lâminas.  
Distância mínima:  
**A = 6 mm**

#### 2 Lâminas de alhetas

- Meça a largura da lâmina (B) na aresta arqueada virada para cima da lâmina de alhetas.  
Largura mínima da lâmina:  
**B = 15 mm**

## 3 Lâmina de alhetas (GHE 250, GHE 260)

- Meça a largura da lâmina (C) na aresta arqueada virada para cima da lâmina de alhetas.  
Largura mínima da lâmina:  
**C = 19 mm**

## 4 Lâmina destroçadora (GHE 250, GHE 260)

- Meça a largura da lâmina (D) na aresta arqueada virada para cima da lâmina destroçadora.  
Largura mínima da lâmina:  
**D = 13 mm**

## 11.8 Virar as lâminas



19

 As lâminas reversíveis embotadas podem ser viradas uma vez. Vire sempre as duas lâminas!

- Desmonte o conjunto de lâminas. (⇒ 11.5)
- Solte os parafusos (1) e retire-os juntamente com as porcas (2).
- Retire as lâminas (3) para cima.
- Limpe o disco das lâminas.
- Vire as lâminas (3) e coloque-as sobre o disco das lâminas com a extremidade afiada exposta e alinhe os furos.
- Encaixe os parafusos (1) nos furos e enrosque as porcas (2). Aperte as porcas (2) a **10 Nm**.
- Monte o conjunto de lâminas. (⇒ 11.6)

## Afiar as lâminas:



### Perigo de ferimentos!

É aconselhável que a afiação de todas as lâminas de trituração seja realizada por um distribuidor oficial. As lâminas embotadas e afiadas incorretamente (ângulo de afiação incorreto, desequilíbrio devido a lâminas afiadas de forma desigual, etc.) aumentam o perigo de projeções. O utilizador pode ser gravemente ferido pelo material triturado projetado. Além disso, o funcionamento (alimentação do material a triturar, estabilidade dos gumes, etc.) do biotriturador de jardim pode ser prejudicado.

- Desmonte as lâminas para as afiar.
- Ao afiar, arrefeça as lâminas, p. ex., com água. Não deverá ocorrer uma coloração azul. Caso contrário, o poder de corte será reduzido.
- Afie a lâmina uniformemente de modo a evitar vibrações causadas por um desequilíbrio.
- Antes da montagem, verifique se as lâminas apresentam danos: As lâminas têm de ser substituídas se forem visíveis entalhes ou fendas ou se os limites de desgaste já tiverem sido atingidos.
- Afie os gumes das lâminas com um ângulo de afiação de **30°**.
- Afie as lâminas contra o gume.
- Depois do processo de afiação, remova a rebarba resultante da afiação no gume cortante com uma lixa fina, se necessário.

- Na montagem das lâminas, respeite os binários de aperto da secção "Virar as lâminas".

## 11.9 Motor elétrico e rodas

O motor elétrico não necessita de manutenção.

Os mancais das rodas não necessitam de manutenção.

## 11.10 Arrumação e período de inverno

Arrume o triturador de jardinagem num compartimento fechado, seco e com pouco pó. Certifique-se de que o aparelho está guardado fora do alcance de crianças.

Armazene o triturador de jardinagem apenas em condições seguras de funcionamento e com o funil de enchimento montado.

No caso de uma paragem mais prolongada do triturador de jardinagem (período de inverno), tenha em conta os seguintes pontos:

- Limpe cuidadosamente todas as peças exteriores do aparelho.
- Lubrifique generosamente todas as peças móveis com óleo ou massa lubrificante.

## 12. Transporte



### Perigo de ferimentos!

Antes do transporte, leia e observe cuidadosamente o capítulo "Para sua segurança", especialmente o capítulo "Transporte do aparelho". (⇒ 4.4)

## 12.1 Puxar ou empurrar o triturador de jardinagem



- Segure no triturador de jardinagem pela parte superior do funil (1) e incline-o para trás.
- O triturador de jardinagem pode ser puxado ou empurrado lentamente (a passo).

## 12.2 Levantar ou transportar o triturador de jardinagem



 São necessárias 2 pessoas para levantar ou transportar o aparelho.

Utilize vestuário de protecção adequado que cubra os antebraços e a parte superior do corpo por completo.

- 1.ª pessoa: Pegue no triturador de jardinagem pelas pegas da parte superior do funil (1).
- 2.ª pessoa: Pegue no triturador de jardinagem pela régua da extensão do canal de expulsão (2).
- Levante simultaneamente o triturador de jardinagem.

## 12.3 Transportar o triturador de jardinagem numa superfície de carga



- Fixe o aparelho com meios de fixação adequados para que não escorregue. Fixe cabos ou cintas no pé da roda (1) ou no funil de enchimento (2).

## 13. Minimização do desgaste e prevenção de danos

### Indicações importantes sobre a manutenção e cuidados do grupo de produtos

#### Triturador de jardinagem elétrico (STIHL GHE)

A empresa STIHL exclui-se de toda e qualquer responsabilidade por danos materiais e pessoais causados pelo incumprimento das indicações deste manual de instruções, em especial no tocante à segurança, operação e manutenção, ou danos que ocorram em consequência da utilização de peças de acoplamento e peças de substituição não permitidas.

Siga imprescindivelmente as seguintes indicações importantes, a fim de evitar danos ou um desgaste excessivo do seu aparelho STIHL:

#### 1. Peças de desgaste

Algumas peças do aparelho STIHL estão sujeitas a um desgaste normal, mesmo quando utilizadas devidamente e, dependendo do tipo e da duração da utilização, necessitam de ser substituídas oportunamente.

Entre outras, incluem-se as seguintes peças:

- Lâminas
- Disco das lâminas

#### 2. Cumprimento das prescrições deste manual de utilização

A utilização, manutenção e armazenagem do aparelho STIHL devem ser realizadas tão cuidadosamente conforme descrito neste manual de utilização. Todos os

danos causados pelo incumprimento das instruções de segurança, de funcionamento e de manutenção são da responsabilidade exclusiva do utilizador.

Isto aplica-se especialmente no caso de:

- cabo de alimentação de dimensões insuficientes (secção transversal),
- ligação elétrica incorreta (tensão),
- alterações no produto não autorizadas pela STIHL,
- utilização de ferramentas ou de acessórios não permitidos nem adequados para o aparelho, bem como ferramentas e acessórios de qualidade inferior,
- utilização indevida do produto,
- utilização do aparelho em eventos desportivos e concursos,
- danos resultantes da utilização contínua do produto com peças defeituosas.

#### 3. Trabalhos de manutenção

Todos os trabalhos mencionados no capítulo "Manutenção" têm de ser realizados regularmente.

Na medida em que estes trabalhos de manutenção não possam ser realizados pelo próprio utilizador, um distribuidor oficial dever-se-á encarregar da realização dos mesmos.

A STIHL recomenda a realização de trabalhos de manutenção e reparações apenas por um distribuidor oficial STIHL.

Os distribuidores oficiais STIHL beneficiam de ações de formação regulares e dispõem de informações técnicas.

Se estes trabalhos não forem realizados, poderão ocorrer danos, cuja responsabilidade caberá ao utilizador.

Entre estes, incluem-se:

- danos no motor elétrico, como consequência de uma limpeza insuficiente da conduta de refrigeração (fenda de aspiração, alhetas de refrigeração, roda do ventilador),
- danos por corrosão e outros danos resultantes de um armazenamento indevido,
- danos no aparelho causados pela utilização de peças de reposição de má qualidade,
- danos causados por uma manutenção não atempada ou insuficiente ou danos causados por trabalhos de manutenção ou de reparação que não tenham sido realizados nas oficinas de distribuidores oficiais.

## 14. Peças de reposição comuns

Lâmina reversível:  
6008 702 0121

Lâmina de alhetas:  
6008 702 0300

**GHE 150, GHE 250 S, GHE 260 S**  
Disco das lâminas completo:  
6008 700 5120

**GHE 250, GHE 260**  
Disco das lâminas completo:  
6008 700 5117

Lâmina de alhetas:  
6008 702 0310  
Lâmina destroçadora:  
6008 702 0110

## 15. Proteção do meio ambiente



O material triturado não deve ser colocado no lixo, mas sim utilizado para a compostagem.

As embalagens, o aparelho e respetivos acessórios são fabricados a partir de materiais recicláveis e deverão ser eliminados como tal.

A eliminação de resíduos de materiais de forma separada e adequada à conservação do meio ambiente promove as possibilidades de reutilização das matérias reaproveitáveis. Por essa razão, depois de terminar o tempo normal de vida útil do aparelho, este deve ser entregue para reciclagem. A eliminação inadequada pode ser nociva para a saúde e poluir o ambiente.

## 16. Declaração de conformidade

### 16.1 Declaração de conformidade UE do biotriturador de jardim STIHL GHE 150.0, GHE 250.0, GHE 250.0 S, GHE 260.0, GHE 260.0 S

STIHL Tirol GmbH  
Hans Peter Stihl-Straße 5  
6336 Langkampfen  
Áustria

declara em responsabilidade exclusiva que

- Modelo: biotriturador de jardim elétrico
- Marca: STIHL
- Tipo: GHE 150.0, GHE 250.0, GHE 250.0 S, GHE 260.0, GHE 260.0 S

- Potência GHE 150.0, GHE 250.0, GHE 250.0 S: 2500 W
- Potência GHE 150.0, GHE 250.0, GHE 250.0 S, GB/CH: 2000 W
- Potência GHE 260.0, GHE 260.0 S: 2900 W
- Identificação de série: 6008

satisfaz as disposições aplicáveis das diretivas 2000/14/EC, 2006/42/EC, 2014/30/EU e 2011/65/EU e foi desenvolvido e produzido em conformidade com as versões válidas à data da produção das seguintes normas: EN 60335-1, EN 55014-1, EN 55014-2 e para

- GHE 150.0, GHE 250.0, GHE 250.0 S: EN ISO 12100, EN 50434
- GHE 260.0, GHE 260.0 S: EN ISO 12100 de acordo com a EN 50434.

Para determinar o nível de potência acústica medido e garantido, foram respeitados os termos da diretiva 2000/14/EC, anexo V.

#### GHE 150.0

- Nível de potência acústica medido: 96,9 dB(A)
- Nível de potência acústica garantido: 99 dB(A)

#### GHE 250.0

- Nível de potência acústica medido: 100,8 dB(A)
- Nível de potência acústica garantido: 103 dB(A)

#### GHE 250.0 S

- Nível de potência acústica medido: 96,5 dB(A)

- Nível de potência acústica garantido: 100 dB(A)

#### GHE 260.0

- Nível de potência acústica medido: 98,4 dB(A)
- Nível de potência acústica garantido: 102 dB(A)

#### GHE 260.0 S

- Nível de potência acústica medido: 97,7 dB(A)
- Nível de potência acústica garantido: 101 dB(A)

A documentação técnica está guardada junto da STIHL Tirol GmbH.

O ano de fabrico e o número de máquina encontram-se indicados no biotriturador de jardim.

Langkampfen, 27.01.2025

STIHL Tirol GmbH

p. p.

Matthias Fleischer, responsável pela área de Pesquisa e Desenvolvimento

p. p.

Sven Zimmermann, principal responsável pela área da Qualidade



## 17. Dados técnicos

### GHE 150.0/GHE 250.0/GHE 250.0 S:

Potência (P <sub>1</sub> )	2500 W
GB	2000 W
CH	2000 W
Tensão nominal	230 V~
Frequência	50 Hz
Proteção fusível de rede <sup>1</sup>	16 A 10 A (CH)
Classe de proteção	I
Tipo de proteção	Protegido contra salpicos de água (IP X4)
Modo de operação	P40 40 s Tempo de carga 60 s Tempo em ralenti

### GHE 150.0:

Medição de acordo com a 2000/14/EC/S.I. 2001/1701:	
Nível de potência acústica garantido	99 dB(A)
L <sub>WA</sub> d	
Incerteza K <sub>WA</sub>	2,4 dB(A)
Medição conforme EN 50434:	
Nível de pressão acústica no local de trabalho L <sub>pA</sub>	89 dB(A)
Incerteza K <sub>pA</sub>	2 dB(A)
Binários de aperto do parafuso:	

### GHE 150.0:

Disco das lâminas	50 Nm
Lâmina reversível	10 Nm
Peso (m)	28 kg 29 kg (GB)
C/L/A	95/48/114 cm

### GHE 250.0/GHE 250.0 S:

Medição de acordo com a 2000/14/EC/S.I. 2001/1701:	
Nível de potência acústica garantido	103/100 dB(A)
L <sub>WA</sub> d	
GHE 250.0: Incerteza K <sub>WA</sub>	2,7 dB(A)
GHE 250.0 S: Incerteza K <sub>WA</sub>	2,4 dB(A)
GHE 250.0 S (GB): Incerteza K <sub>WA</sub>	3,3 dB(A)
Medição conforme EN 50434:	
Nível de pressão acústica no local de trabalho L <sub>pA</sub>	92/90 dB(A)
Incerteza K <sub>pA</sub>	3 dB(A)
Binários de aperto do parafuso:	
Disco das lâminas	50 Nm
Lâmina reversível	10 Nm
Lâmina destróçadora <sup>2</sup>	10 Nm
Peso (m)	30/29 kg 30/30 kg (GB) 29 kg (CH)
C/L/A	107/48/143 cm

### GHE 260.0/GHE 260.0 S:

Potência (P <sub>1</sub> )	2900 W
Tensão nominal	400 (3~) V~
Frequência	50 Hz

### GHE 260.0/GHE 260.0 S:

Proteção fusível de rede	10 A
Classe de proteção	I
Tipo de proteção	Protegido contra salpicos de água (IP X4)
Modo de operação	P40 40 s Tempo de carga 60 s Tempo em ralenti
Medição de acordo com a 2000/14/EC/S.I. 2001/1701:	
Nível de potência acústica garantido	102/101 dB(A)
L <sub>WA</sub> d	
GHE 260.0: Incerteza K <sub>WA</sub>	3,2 dB(A)
GHE 260.0 S: Incerteza K <sub>WA</sub>	3,3 dB(A)
Medição conforme EN 50434:	
Nível de pressão acústica no local de trabalho L <sub>pA</sub>	89/91 dB(A)
Incerteza K <sub>pA</sub>	3 dB(A)
Binários de aperto do parafuso:	
Disco das lâminas	50 Nm
Lâmina reversível	10 Nm
Lâmina destróçadora <sup>2</sup>	10 Nm
Peso (m)	30/30 kg
C/L/A	107/48/143 cm

#### 1) Atenção!

No caso de uma proteção de rede inferior a 16 A, ao arrancar ou no caso de um esforço elevado do aparelho, o fusível de rede poderá disparar frequentemente.

- 2) para os modelos GHE 250.0 e GHE 260.0

### 17.1 REACH

REACH designa um regulamento da CE sobre registo, avaliação e licença de químicos.

As informações para o cumprimento do Regulamento da REACH (CE) n.º 1907/2006 estão especificadas em [www.stihl.com/reach](http://www.stihl.com/reach).

## 18. Localização de falhas

✂ Se necessário, dirija-se a um distribuidor oficial, a STIHL recomenda os distribuidores oficiais STIHL.

#### Avaria:

O motor eléctrico não arranca

#### Possível causa:

- Protecção do motor eléctrico activada
- Não há tensão de rede
- Cabo de ligação/ficha, acoplamento de ficha ou interruptor avariados
- O funil de enchimento não está devidamente fechado – interruptor de segurança activado (paragem do motor)
- Disco das lâminas bloqueado
- O dispositivo de bloqueio não está reposto

#### Solução:

- Deixar arrefecer o aparelho (⇒ 8.6)
- Verificar o cabo de rede e a protecção fusível ✂ (⇒ 10.1)
- Verificar ou substituir o cabo, ficha, acoplamento ou interruptor (electricista) ✂ (⇒ 10.1)

- Fechar e apertar correctamente o funil de enchimento (⇒ 11.2)
- Desmontar o funil de enchimento e remover os resíduos de trituração do cârter (atenção: extrair o cabo de rede) (⇒ 11.3)
- Repor o dispositivo de bloqueio (⇒ 11.4)

#### Avaria:

Potência de trituração reduzida

#### Possível causa:

- Lâminas embotadas

#### Solução:

- Virar, afiar ou substituir as lâminas ✂ (⇒ 11.7)

#### Avaria:

O material a triturar não é puxado para dentro

#### Possível causa:

- GHE 260: Sentido de rotação do disco das lâminas incorreto

#### Solução:

- GHE 260: Alterar o sentido de rotação do disco das lâminas (⇒ 10.6)

## 19. Plano de manutenção

### 19.1 Confirmação de entrega

Modelo: \_\_\_\_\_

Número de série:

□	□	□	□	□	□	□	□	□	□
---	---	---	---	---	---	---	---	---	---

Data: □ □ □ □ □ □ □ □ □ □

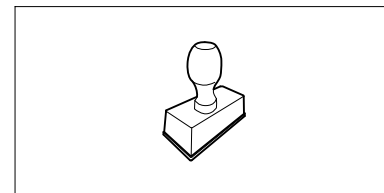

Próximo serviço de assistência

Data: □ □ □ □ □ □ □ □ □ □

### 19.2 Confirmação de assistência



No caso de trabalhos de manutenção, faculte este manual de utilização ao seu distribuidor oficial STIHL.

A realização dos trabalhos de assistência é confirmada nos campos pré-impessos.

Assistência realizada em

Data da próxima assistência

## Kjære kunde,

vi er glade for at du har valgt STIHL. Vi utvikler og produserer våre produkter i topp kvalitet i samsvar med behovene til våre kunder. Dermed skapes produkter med høy pålitelighet selv ved ekstrem belastning.

STIHL står også for topp kvalitet ved servicen. Vår faghandel sikrer kompetent rådgivning og opplæring, samt omfattende teknisk omsorg.

Vi takker for din tiltro og ønsker deg god fornøyelse med ditt STIHL produkt.

Dr. Nikolas Stihl

**VIKTIG! LESES FØR BRUK OG OPPBEVARES.**

## 1. Innholdsfortegnelse

<b>Om denne bruksanvisningen</b>	<b>170</b>
Generell informasjon	170
Slik leser du denne bruksanvisningen	170
Nasjonale varianter	170
<b>Maskinbeskrivelse</b>	<b>171</b>
<b>For din egen sikkerhet</b>	<b>171</b>
Generell informasjon	171
Advarsel – fare på grunn av elektrisk strøm	172
Bekledning og utstyr	172
Transport av maskinen	173
Før arbeidet	173
Under arbeidet	174
Vedlikehold og reparasjoner	175
Lagring ved lengre driftsopphold	176
Kassering	176
<b>Symbolforklaring</b>	<b>176</b>
<b>Produktkomponenter</b>	<b>177</b>
<b>Gjøre maskinen klar for bruk</b>	<b>177</b>
Montere hjulakselen og hjulene	177
Montere understell og utkastsjakt	177
Åpne og lukke utkastdekslet	178
Montere traktoverdelen	178
<b>Informasjon om arbeid</b>	<b>178</b>
Hvilke materialer kan bearbeides?	178
Hvilke materialer kan ikke bearbeides?	178
Maksimal kvistdiameter	178
Brukerens arbeidsområde	179
Riktig belastning av maskinen	179
Overbelastningsvern	179
Hvis kompostkvernens klippeenhet blokkeres	179
Riktig fylling av kompostkvernen	179
<b>Sikkerhetsutstyr</b>	<b>180</b>
Omstartspærre for elektrisk motor	180
Sikkerhetslås	180
Den elektriske motorens etterløpsbrems	180
Beskyttelsesdeksler	180
<b>Ta maskinen i bruk</b>	<b>180</b>
Koble kompostkvernen til strømuttaket	180
Koble til strømledningen	181
Slå på kompostkvernen	181
Slå av kompostkvernen	181
Kontrollere dreieretningen til knivskivene	181
Endre dreieretningen til knivskiven	181
Kverning	181
<b>Vedlikehold</b>	<b>182</b>
Rengjøring	182
Montere påfyllingstrakten	182
Demontere påfyllingstrakten	182
Låse knivskiven	182
Demontere knivsettet	183
Montere knivsettet	183
Vedlikeholde kniven	183
Snu knivene	183
Elektrisk motor og hjul	184
Oppbevaring og vinterlagring	184
<b>Transport</b>	<b>184</b>
Dra eller skyve kompostkvernen	184
Løfte eller bære kompostkvernen	184
Transportere kompostkvernen på en lasteflate	184
<b>Minimere slitasjen og unngå skader</b>	<b>184</b>
<b>Vanlige reservedeler</b>	<b>185</b>
<b>Miljøvern</b>	<b>185</b>

<b>Produsentens samsvarserklæring</b>	<b>186</b>
EU-samsvarserklæring for kompostkvernene STIHL GHE 150.0, GHE 250.0, GHE 250.0 S, GHE 260.0, GHE 260.0 S	186
<b>Tekniske data</b>	<b>186</b>
REACH	187
<b>Feilsøking</b>	<b>187</b>
<b>Serviceplan</b>	<b>188</b>
Bekreftelse av overleveringen	188
Servicebekreftelse	188

## 2. Om denne bruksanvisningen

### 2.1 Generell informasjon

Denne bruksanvisningen er en **oversettelse av den originale driftsveiledningen** fra produsenten i henhold til EU-direktiv 2006/42/EC.

STIHL arbeider kontinuerlig med å videreutvikle produktspekteret, og vi forbeholder oss derfor retten til å gjøre forandringer med hensyn til produktform, teknologi og utstyr.

Det kan av den grunn ikke fremmes krav på grunnlag av informasjon og bilder i denne brosjyren.

I denne bruksanvisningen kan det være beskrevet modeller som ikke er tilgjengelige i alle land.

Denne bruksanvisningen er opphavsrettslig beskyttet. Alle rettigheter er forbeholdt. Dette gjelder spesielt retten til kopiering, oversettelse og bearbeiding i elektroniske systemer.

### 2.2 Slik leser du denne bruksanvisningen

Bilder og tekst beskriver bestemte fremgangsmåter.

Alle symbolene som finnes på maskinen, er forklart i denne bruksanvisningen.

#### Synsretning:

Synsretning ved bruk av **venstre og høyre** i bruksanvisningen:

Brukeren står bak maskinen (arbeidsstilling).

#### Kapittelhenvisning:

En pil henviser til aktuelle kapitler og underkapitler som inneholder nærmere forklaring. Eksempelet under viser en henvisning til et kapittel: (⇒ 3.)

#### Merking av tekstavsnittene:

De beskrevne instruksene kan være utformet som i eksemplene nedenfor.

Fremgangsmåter som krever handling fra brukerens side:

- Løsne skruen (1) med en skrutrekker, og aktiver hendelen (2) ...

Generelle opplisteringer:

- Bruk av produktet i forbindelse med sportsarrangementer eller andre konkurranser

#### Tekst med ekstra betydning:

Tekstavsnitt med ekstra betydning er merket med et av symbolene som beskrives nedenfor, slik at disse fremheves spesielt i bruksanvisningen.



#### Fare!

Fare for uhell og alvorlig personskade. En bestemt fremgangsmåte er nødvendig eller må unngås.



#### Advarsel!

Fare for personskade. En bestemt fremgangsmåte hindrer mulige eller sannsynlige personskader.



#### Forsiktig!

Mindre skader eller materielle skader kan hindres ved å følge en bestemt fremgangsmåte.



#### Merknad

Informasjon om hva som er god og riktig måte å bruke maskinen på

#### Tekst med bildereferanse:

Illustrasjonene som forklarer bruken av maskinen, finnes helt foran i bruksanvisningen.

Kamerasymbolet knytter bilder på illustrasjonssidene sammen med tilhørende tekst i bruksanvisningen.



### 2.3 Nasjonale varianter

STIHL leverer maskiner med forskjellige støpsler og brytere avhengig av landet de selges i.

Illustrasjonene viser maskiner med eurostøpsler. Maskiner med andre støpselstyper kobles til på samme måte.

## 3. Maskinbeskrivelse



- 1 Traktoverdel
- 2 Traktunderdel
- 3 Låseskruer
- 4 Basisenhet
- 5 Utkastsjakt
- 6 Av/på-bryter med nettilkobling
- 7 Hjul
- 8 Hjulfoot
- 9 Merkeplate med maskinnummer

## 4. For din egen sikkerhet

### 4.1 Generell informasjon



Sørg for å følge alle sikkerhetsanvisningene når du arbeider med maskinen.



Før maskinen tas i bruk, må bruksanvisningen leses nøye og i sin helhet. Oppbevar bruksanvisningen på et trygt sted for senere bruk.

Disse forholdsreglene er svært viktige for din sikkerhet. Oversikten er imidlertid ikke utfyllende. Bruk alltid sunn fornuft og opptre ansvarlig når du bruker maskinen. Husk at det er brukeren som er ansvarlig hvis det oppstår ulykker som involverer andre personer eller andres eiendom.

Som bruker er det viktig at du gjør deg kjent med betjeningselementene på og bruken av maskinen.

Maskinen skal kun brukes av personer som har lest bruksanvisningen og er fortrolige med hvordan maskinen betjenes. Sørg for å få kyndig og praktisk opplæring før du tar i bruk maskinen for første gang. La forhandleren eller en annen fagkyndig gi deg en innføring i hvordan maskinen håndteres på en trygg måte.

Opplæringen skal særlig ha fokus på sikkerhet og viktigheten av å være forsiktig og konsentrert under arbeid med maskinen.

Selv om du betjener maskinen forskriftsmessig, vil det alltid være noe risiko forbundet med bruken.



### Livsfare på grunn av kvelning!

Lek med emballasjen medfører kvelningsfare for barn. Sørg for at barn ikke leker med emballasjen.

Maskinen, inkludert alt tilleggsutstyr, må bare lånes eller gis bort til personer som har grunnleggende kunnskap om denne modellen og bruken av den. Bruksanvisningen er en del av maskinen og skal alltid følges med.

Forsikre deg om at brukeren er fysisk, sensorisk og psykisk i stand til å betjene og arbeide med maskinen. Brukere med nedsatt fysisk, sensorisk eller psykisk funksjonsevne skal kun bruke gressklipperen under tilsyn eller etter anvisning fra en ansvarlig person.

Forsikre deg om at brukeren er myndig eller får yrkesopplæring under tilsyn iht. nasjonale bestemmelser.

Maskinen skal bare brukes av personer som er opplagte og i god fysisk og psykisk form. Hvis du har helsemessige plager, må du spørre legen om arbeid med maskinen er tilrådelig. Maskinen skal ikke brukes

etter inntak av alkohol, narkotiske stoffer eller medikamenter som fører til nedsatt reaksjonsevne.

Maskinen er utviklet for privat bruk.

### Obs – fare for ulykker!



STIHL kompostkverner egner seg til finkutting av kvister og planterester. Annen bruk er ikke tillatt og kan være farlig eller føre til skader på maskinen.

Kompostkvernen skal ikke brukes (ufullstendig liste):

- til andre materialer (f. eks glass, metall).
- til annet arbeid enn det som er beskrevet i denne bruksanvisningen
- til bearbeiding av næringsmidler (f. eks. mesking eller knusing av is).

Av sikkerhetsmessige årsaker er enhver endring på maskinen, med unntak av montering av tilbehør som er godkjent av STIHL, forbudt, og vil føre til at garantien opphører. Kontakt din STIHL forhandler for informasjon om tillatt tilbehør.

Det er strengt forbudt å manipulere maskinen for å øke effekten eller endre turtallet til forbrenningsmotoren eller den elektriske motoren.

Maskinen skal ikke brukes til å transportere gjenstander, dyr eller personer (særlig barn).

Ekstra forsiktighet kreves ved bruk på offentlige anlegg, i parker, på sportsanlegg, gater og i land- og skogbruk.

Ikke slipp maskinen før den står på et flatt underlag og ikke kan begynne å rulle av seg selv.

## 4.2 Advarsel – fare på grunn av elektrisk strøm

### **Obs!** **Fare for elektrisk støt!**

Strømledning, støpsel, av/på-bryter og tilkoblingsledning. Skadede kabler, koblinger og støpsler eller tilkoblingsledninger som ikke er i overensstemmelse med forskriftene, må ikke brukes. Dette for å unngå fare for elektrisk støt.



Se over tilkoblingsledningen med jevne mellomrom, og kontroller at den ikke er skadet eller er for gammel (sprø).

Maskinen skal først tas i bruk etter at strømledningen er rullet ut.

Ved bruk av en kabeltrommel skal denne alltid rulles helt ut før bruk.

Bruk aldri en skadet skjøteledning. Skift ut defekte ledninger med nye, og forsøk aldri å reparere en skjøteledning.

Hvis strømledningen eller skjøteledningen skades under drift, skal den umiddelbart kobles fra strømforsyningen. Ta aldri i en skadet strømledning eller skjøteledning.

Maskinen må ikke brukes med skadede eller slitte ledninger. Kontroller spesielt nettilkoblingsledningen for skade og aldring.

Vedlikeholds- og reparasjonsarbeid på strømledningen skal bare utføres av spesialutdannede fagpersoner.

### **Risiko for elektrisk støt!**

En skadet ledning må ikke kobles til strømforsyningen, og den må være koblet fra strømforsyningen før den berøres.

Kutteenhetene (knivene) skal ikke berøres før maskinen er koblet fra strømmettet.

Tilkoblingsledningene som brukes, skal alltid være tilstrekkelig sikret.



Arbeid ikke når det regner eller er vått ute.

Bruk bare fuktighetsisolerte skjøteledninger for

utendørsbruk som er egnet for bruk med maskinen (⇒ 10.1).

Ta støpselet ut av stikkkontakten uten å dra i tilkoblingsledningen.

Ikke la maskinen stå ute i regn uten at den er dekket til.

Hvis maskinen kobles til et strømaggregat, er det viktig å være oppmerksom på at den kan skades av strømsvingninger.

Maskinen må kun kobles til strømforsyning som har jordfeilbeskyttelse med aktiveringsstrøm på maksimalt 30 mA. Ta kontakt med en elektriker hvis du ønsker mer informasjon.

## 4.3 Bekledning og utstyr



Bruk alltid solide sko med såler med god gripeevne under arbeidet. Gå aldri barbert eller med sandaler når du arbeider.



Under arbeid, under vedlikeholdsarbeid, ved transport av makuleringsmaskinen og ved utbedring av feil, bruk alltid tettsittende vernehansker laget av et punkterings- og

kuttbestandig materiale med lukket mansjett for å beskytte mot mekaniske farer som punkteringer og kutt. Dette reduserer risikoen for håndskader ved innsetting av lange eller delte kvister og under vedlikehold. Egnede vernehansker er testet og merket iht. standarden EN 388 eller nasjonale forskrifter og fås kjøpt i butikk.



Bruk alltid egnede vernebriller under arbeidet.



Egnede beskyttelsesbriller er testet og merket for mekanisk styrke iht. standarden EN 166 eller nasjonale forskrifter, og fås kjøpt i butikk.



Bruk alltid hørselsvern under arbeidet.



Egnet hørselsvern er testet og merket iht. standarden EN 352 eller nasjonale forskrifter, og fås kjøpt i butikk.

Ikke ta av deg dette utstyret før du er ferdig med arbeidet.



Når du arbeider med maskinen, er det viktig at du bruker egnede og tettsittende klær, dvs . kjeledress (ikke arbeidsfrakk).

Ikke ha på deg sjal, slips, smykker, klær med lange stropper, bånd eller lignende under arbeidet.

Langt hår må bindes opp og holdes på plass med for eksempel hodetørkle eller lue under hele arbeidet.

---

#### 4.4 Transport av maskinen

Bruk alltid vernehansker (⇒ 4.3) under arbeidet, slik at du unngår å skade deg på skarpe kanter og varme deler.

Ikke transporter maskinen mens den elektriske motoren er i gang. Før transport slår du av den elektriske motoren, venter til knivene har stanset, og trekker ut støpselet.

Transporter maskinen bare når den elektriske motoren er avkjølt.

Kompostkvernen må bare transporteres med forskriftsmessig montert påfyllingstrakt.



##### **Fare for personskade!**

Brukeren kan skade seg på eksponerte kniver.

Vær spesielt oppmerksom på vekten når maskinen skal snus.

Bruk egnet lasteutstyr (lasterampe, løfteanordninger).

Sikre maskinen med tilstrekkelig dimensjonerte festemidler (stropper, tau, osv.) på festepunktene som er beskrevet i bruksanvisningen. (⇒ 12.)

Trekk eller skyv maskinen i skrittempo. Ikke slep maskinen!

Følg regionale forskrifter ved transport av maskinen, spesielt med hensyn til lastsikring og transport av gjenstander på lasteflater.

---

#### 4.5 Før arbeidet

Sørg for at maskinen bare betjenes av personer som har lest bruksanvisningen.

Overhold de lokale forskriftene for når på døgnet hageredskaper med forbrenningsmotor eller elektrisk motor kan brukes.

Skift ut eventuelle slitte eller defekte deler før du bruker maskinen. Informasjon om farer og advarsler som er blitt uleselig på maskinen, må skiftes ut. Du får nye klistremerker og alle andre reservedeler hos din STIHL forhandler.



##### **Fare for personskade!**

Slitte eller ødelagte deler (f.eks. sløve kniver) kan gjøre maskinen mindre trygg og utsette brukeren for skaderisiko.

Før du tar i bruk maskinen, må du forsikre deg om følgende:

- Maskinen er i driftssikker stand. Det innebærer at dekslene og beskyttelsesanordningene skal være på plass og i feilfri stand.
- Støpselet er koblet til en forskriftsmessig installert stikkontakt.
- Isolasjonen til tilkoblings og skjøteledning, støpselet og koblingen er i feilfri stand.
- Maskinen som helhet (hus, den elektriske motoren, beskyttelsesanordninger, festelementer, kniver, knivaksel, knivskiver osv.) er verken slitt eller skadet.
- Det finnes ikke kvernet materiale i maskinen og påfyllingstrakten er tom.
- Alle skruer, muttere og andre festelementer er på plass og strammet. Stram eventuelle løse skruer og muttere før bruk (pass på riktig tiltrekkingsmoment).

For å redusere faren for person- og materialskader skal maskinen kun brukes utendørs og ikke nær en vegg eller andre ubevegelige gjenstander (umulig for brukeren å komme seg unna, fare for knusing av glassruter, riper på biler osv.).

Maskinen skal stå stødig på et plant og fast underlag.

Bruk ikke maskinen på flater med dekke eller grus, ettersom materialet som kastes ut, kan forårsake skade.

Kontroller alltid at maskinen er ordentlig lukket før den tas i bruk. (⇒ 11.2)

Gjør deg kjent med hvordan av/på-bryteren brukes, slik at du kan handle raskt og riktig i nødsituasjoner.

Sprutbeskyttelsen i påfyllingstrakten skal være i feilfri stand og dekke påfyllingsåpningen. Skift ut sprutbeskyttelsen hvis den er defekt.



##### **Fare for personskade!**

Kompostkvernen må bare brukes i forskriftsmessig montert tilstand. Hvis deler mangler på maskinen (f. eks. hjul), overholdes ikke lenger de foreskrevne sikkerhetsavstandene, og maskinen kan også ha redusert stabilitet.

##### **Riktig tilstand må kontrolleres ved visuell inspeksjon før igangsetting!**

Forskriftsmessig betyr at maskinen er ferdig montert, det vil si:

- Traktoverdelen er montert på traktunderdelen.
- Påfyllingstrakten er montert på basisenheten, og begge låseskruene er skrudd godt til for hånd.
- Den komplette hjulfoten er montert.

- Begge hjulene er montert.
- Alle sikkerhetsanordninger (utkastsjakt, sprutbeskyttelse osv.) er på plass og i orden.
- Kutteenheten (knivskiven) er montert.
- Alle knivene er forskriftsmessig montert.

Koblings- og sikkerhetsinnretningene som er montert på maskinen, skal ikke fjernes eller omgås.

Kontroller knivskiven visuelt for skader og deformering, og skift den om nødvendig.

#### 4.6 Under arbeidet



Ikke bruk maskinen når dyr eller personer – spesielt barn – oppholder seg i fareområdet.

Arbeid ikke med maskinen ved regn eller tordenvær, spesielt ikke hvis det er fare for lynnedslag.

Fuktig og glatt underlag gjør at faren for ulykker øker.

Vær forsiktig under arbeidet slik at du ikke glir. Unngå om mulig å bruke maskinen på fuktig underlag.

Arbeid bare i dagslys eller med god kunstig belysning.

Arbeidsområdet må være rent og ryddig under hele arbeidet. Fjern steiner, kvister, ledninger og annet som det er lett å snuble i.

Brukeren skal ikke stå høyere enn maskinen.

#### Starte:

Før du starter maskinen, må du sørge for at den står stabilt og opprett. Maskinen skal aldri brukes når den ligger.

Vær svært forsiktig når du starter maskinen, og følg anvisningene i kapitlet "Ta i bruk maskinen". (⇒ 10.)

Stå ikke foran utkaståpningen når forbrenningsmotoren eller den elektriske motoren slås på. Kontroller at det ikke fins noe kvernet materiale i kompostkvernen når den startes eller slås på. Kvernet materiale kan slynges ut og forårsake personskader.

Pass på at maskinen ikke velter når du starter den.

Unngå hyppige innkoblinger i løpet av kort tid (ikke trykk på av/på-bryteren unødvendig).

Fare for overoppheting av den elektriske motoren!

Annet utstyr som er koblet til samme strømkrets, kan ved ugunstige nettforhold ødelegges på grunn av spenningssvingninger som forårsakes av denne maskinen ved oppstart.

Egnede tiltak må iverksettes (for eksempel tilkobling til en annen strømkrets enn den til den aktuelle innretningen, koble maskinen til en strømkrets med lavere impedans).

#### Bruk:



#### Fare for personskader!

Hold aldri hender eller føtter under, over eller ved roterende deler.

Hold aldri ansiktet eller andre kroppsdeler over påfyllingstrakten og utkaståpningen når maskinen er i gang. Hold alltid hode og kropp på sikker avstand fra påfyllingsåpningen.



Stikk aldri hender, andre kroppsdeler eller deler av klesplagg inn i påfyllingstrakten eller utkastsjakten. Det er stor fare for skader på øyne, ansikt, fingre, hender osv.

Pass på at du alltid står stødig. Ikke strekk deg fremover.

Sprutbeskyttelsen må ikke endres (fjernes, felles opp, komme i klem, skades osv.) under bruk.

Stå i det beskrevne arbeidsområdet når du fyller på kvernemateriale. Pass på at du står i arbeidsområdet under hele arbeidet, og ikke beveger deg inn i utkastsonen. (⇒ 8.4)



#### Fare for personskade!

Kvernet materiale kan bli slynget tilbake under arbeidet. Brukeren risikerer alvorlige skader på ansikt, øyne og hender. Bruk derfor beskyttelsesbriller og vernehansker (⇒ 4.3), og unngå å komme nær påfyllingsåpningen med hodet.

Tipp aldri maskinen mens forbrenningsmotoren eller den elektriske motoren er i gang.

Hvis maskinen velter under arbeidet, må den elektriske motoren straks slås av og støpselet trekkes ut.

Pass på at det ikke setter seg fast kvernemateriale i utkastsjakten. Fastkilt kvernemateriale gir dårligere kverneresultat og kan føre til tilbakeslag.

Når kompostkvernen fylles med materiale, er det spesielt viktig at det ikke kommer fremmedlegemer som for eksempel metallbiter, steiner, plast eller glass inn i kvernekammeret. Dette kan forårsake skader og tilbakeslag fra påfyllingstrakten.





### Fare for personskade!

Fremmedlegemer og kvernet materiale som kastes tilbake, kan påføre brukeren alvorlige skader. Unngå at det kommer fremmedlegemer i maskinen og fjern umiddelbart eventuelle tilstoppinger.



### Fare for personskade!

Det kan oppstå tilbakeslag under påfylling av kvistmateriale på kompostkvernen. Kvernet materiale som kastes tilbake, kan påføre brukeren alvorlige skader. Bruk vernehansker og beskyttelsesbriller (⇒ 4.3)!



Vær oppmerksom på at klippeverktøyet roterer i noen sekunder etter at motoren er slått av.

Slå av den elektriske motoren, trekk ut støpselet og vent til alt roterende verkøy stanser

- før du går fra maskinen, eller når den skal stå uten tilsyn
- før du flytter, løfter, vipper, skyver eller trekker maskinen
- før du løsner låseskruene og åpner maskinen
- før du transporterer maskinen
- før du fjerner blokkeringer eller tilstoppinger i klippeenheten, påfyllingstrakten eller utkastkanalen
- før arbeider utføres på knivskiven
- før du ser over eller rengjør maskinen og før det skal utføres andre arbeider på den

Slå av den elektriske motoren og la maskinen stanse hvis det kommer fremmedlegemer inn i klippeverktøyet, eller hvis maskinen vibrerer unormalt eller lager uvanlige lyder. Ta ut støpselet, fjern påfyllingstrakten og utfør følgende trinn:

- Kontroller kompostkvernen, spesielt klippeenheten (kniver, knivskive, knivfeste, knivaksel, knivskruer, klemring) for skader eller slitasje, og få en fagperson til å utføre de nødvendige reparasjonene og vedlikeholdsarbeidet, før du starter og arbeider med den igjen.
- Kontroller at alle delene til klippeenheten sitter fast. Stram skruene om nødvendig (pass på riktig tiltrekkingsmoment).
- Kontakt en fagperson for å få skiftet eller reparert skadede og slitte deler. Deler som skiftes ut, skal kun erstattes av tilsvarende deler.

## 4.7 Vedlikehold og reparasjoner



Sett maskinen på et plant og stabilt underlag, slå av den elektriske motoren, og trekk ut støpselet før du starter vedlikeholdsarbeid (rengjøring, reparasjon osv.), og før du kontrollerer om nettilkoblingsledningen er snodd eller skadet.

La maskinen avkjøles i ca. 5 minutter før du utfører vedlikeholdsarbeid.

Før vedlikehold av klippeverktøyet må du være oppmerksom på at klippeverktøyet til tross for låseanordningen kan fortsette å dreie, også når strømforsyningen er koblet fra.

Bare autoriserte elektrikere har tillatelse til å reparere eller skifte ut nettilkoblingsledningen.

### Rengjøring:

Hele maskinen må rengjøres grundig etter hver bruk. (⇒ 11.1)

Maskinen skal aldri rengjøres med høytrykksvasker eller under rennende vann (f.eks. med en hageslange). Ikke bruk sterke rengjøringsmidler. Disse kan skade plast- og metalldeleer og dermed redusere sikkerheten til din STIHL maskin.

### Vedlikeholdsarbeider:

Bare vedlikeholdsarbeider som er beskrevet i denne bruksanvisningen, kan utføres av brukeren. Alle andre arbeider skal utføres av en forhandler.

Kontakt **alltid** forhandleren hvis du mangler nødvendig informasjon eller hjelpemidler.

STIHL anbefaler at alt vedlikeholdsarbeid og alle reparasjoner utføres hos en STIHL forhandler.

I tillegg til jevnlig tilbud om opplæring, får STIHL forhandlerne regelmessig tilsendt teknisk informasjon.

Bruk bare verkøy, tilbehør eller tilleggsutstyr som er godkjent for denne maskinen av STIHL, eller som korresponderer i teknisk utførelse. I motsatt fall kan det oppstå uhell som medfører personskader eller skader på maskinen. Kontakt forhandleren hvis du har spørsmål.

Originalt verkøy, tilbehør og originale reservedeler fra STIHL har egenskaper som gjør dem optimalt egnet for maskinen og kravene som brukeren stiller. Originale STIHL reservedeler kjennes igjen på STIHL reservedelsnummeret, STIHL

logoen og eventuelt STIHL reservedelssymbolet. På små deler kan også symbolet stå alene.

Sørg for at advarsels- og merknadsklistremerker alltid er rene og lesbare. Bestill nye originale klistremerker hos STIHL forhandleren hvis klistremerker skades eller blir borte. Hvis en komponent skiftes ut med en ny del, må du passe på at samme klistremerker settes på den nye delen.

Bruk vernehansker (⇒ 4.3) og vær svært forsiktig når du arbeider med klippeenheten.

Sørg for at alle muttere, bolter og skruer (spesielt på klippeenheten) er strammet godt til, slik at maskinen er i driftssikker stand.

Kontroller hele maskinen regelmessig med tanke på slitasje og skader. Dette er spesielt viktig når maskinen ikke skal brukes på en stund (f.eks. når den skal settes bort for vinteren). Skift ut slitte eller skadde deler, slik at maskinen alltid er i driftssikker stand.

Hvis det ble fjernet deler eller beskyttelsesinnretninger i forbindelse med vedlikeholdsarbeidet, må disse straks settes tilbake på forskriftsmessig vis når arbeidet er utført.

#### 4.8 Lagring ved lengre driftsopphold

La maskinen avkjøles i ca. 5 minutter før du parkerer den i et lukket rom.

Sørg for at maskinen er utilgjengelig for uvedkommende (f.eks. barn).

Rengjør maskinen grundig når den ikke skal brukes på lengre tid (f.eks. når den skal settes bort for vinteren).

Sørg for at maskinen er i driftssikker stand når du setter den til lagring.

Oppbevar maskinen på et flatt underlag, slik at den ikke kan begynne å rulle av seg selv.



#### Fare for skade på grunn av eksponerte kniver!

Oppbevar kompostkverne kun med påfyllingstrakten montert.

#### 4.9 Kassering

Avfallsprodukter kan skade mennesker, dyr og miljø og skal derfor kasseres på forskriftsmessig måte.

Kontakt nærmeste resirkuleringsstasjon eller forhandleren hvis du er usikker på hvordan avfallsproduktene skal kasseres. STIHL anbefaler STIHL forhandleren.

Sørg for at maskinen kasseres forskriftsmessig når den ikke lenger skal brukes. Sørg for å gjøre maskinen ubrukelig før kassering. For å unngå ulykker er det spesielt viktig å fjerne strømledningen eller tilkoblingsledningen til den elektriske motoren.

## 5. Symbolforklaring



#### Obs!

Les bruksanvisningen før bruk.



#### Fare for personskader!

Se til at ingen oppholder seg i fareområdet.

#### Fare for personskader!

Roterende verktøy!  
Ikke hold hender eller føtter i åpningene mens maskinen kjører.

#### Fare for personskader!

Slå alltid av den elektriske motoren og trekk ut strømledningen før du utfører arbeidet på klippeverktøyet, før vedlikeholds- og rengjøringsarbeider, før du kontrollerer om tilkoblingsledningen er snodd eller skadet, og før du forlater maskinen.

#### Fare for personskader!

Kvister og kvernet materiale som kastes tilbake, kan gi stikkskader på hender og fingre.

Bruk hørselsvern og beskyttelsesbriller (⇒ 4.3).

Bruk vernehansker (⇒ 4.3).



Det harde materialet skal settes inn i påfyllingstrakten fra øverst til venstre mot nederst til høyre i retning knivmekanismen.



Ikke arbeid når det regner eller er vått ute.



**Fare for personskader!**  
Klippeverktøyet fortsetter å gå. Vent til klippeverktøyet har stoppet.



**Fare for personskader!**  
Ikke stå på maskinen.



**Fare for personskader!**  
Stikk aldri hender, andre kroppsdeler eller deler av klesplagg inn i påfyllingsstrakten eller utkastsjakten.



**Fare for personskade!**  
Aldri sett inn hardt materiale på annen måte enn som beskrevet.



**Fare for personskade!**  
Det harde materialet skal settes inn i påfyllingstrakten fra øverst til venstre mot nederst til høyre i retning knivmekanismen. Aldri sett inn hardt materiale i det merkede området.



Det harde materialet skal settes inn i påfyllingstrakten fra øverst til venstre mot nederst til høyre i retning knivmekanismen.

## 6. Produktkomponenter



Nr.	Betegnelse	Ant.
A	Basisenhet med traktunderdel	1
B	Hjulfot	1
C	Hjulaksel	1
D	Hjulstopper	2
E	Skrue M6 x 55	2
F	Sekskantmutter	2
H	Hurtigfeste	2
I	Hjul	2
J	Hjulkapsel	2
K	Firkantmutter	2
L	Skive Ø 17 mm	4
M	Skrue M6 x 50	2
N	Utkastdeksel	1
O	Utkastforlengelse	1
P	List	1
Q	Bolt	2
R	Torx-skrue P5 x 20	3
S	Traktoverdel	1
T	Sikkerhetsskrue	4
U	Torx-skrue P5 x 10	2
V	Kombinøkkel	1
•	Bruksanvisning	1

## 7. Gjøre maskinen klar for bruk



**Fare for personskader!**  
Les og følg sikkerhetsanvisningene i kapitlet "For din sikkerhet". (⇒ 4.1)

### 7.1 Montere hjulakselen og hjulene



- Monter hjulakselen (C) med hjulstopperne (D), skruene (E) og sekskantmutterne (F) på hjulfoten (B), og trekk til med kombinøkkelen (V) (4-6 Nm).

- Skyv hjulene (I) på den monterte hjulakselen.



Skyv hjulfestene inn på hjulakselen, men ikke lenger enn at hjulene kan dreie fritt.

Hjulfestene kan ikke brukes om igjen etter demontering.

- Skyv hurtigfestene (H) på hjulakselen med den buede siden vendt utover.
- Trykk hjulkapslene (J) på hjulene.

### 7.2 Montere understell og utkastsjakt



#### 1 Montere utkastforlengelsen

- Legg basisenheten (A) på en 15-20 cm høy støttebukk som vist på bildet.
- Fest utkastforlengelsen (O) bakfra på krokene (1) i åpningen (2) på basisenheten (A), og drei nedover, slik at den fremre delen av basisenheten sitter nøyaktig i åpningen på utkastforlengelsen.
- Skru inn skruene (U) i monteringsstiftene (1) (1-2 Nm).

#### 2 Montere understellet

- Skyv firkantmutterne (K) og skivene (L) i de aktuelle utsparingene på basisenheten (3).

- Skyv understellet med begge hjulføttene (4) inn i føringene på basisenheten (5) til det stopper.
- Trykk hjulfoten med bøyningen (6) inn i utsparingen på utkastforlengelsen (7).
- Stikk skruene (M) med skivene (L) gjennom åpningene i hjulføttene (8), og trekk til med en kombinøkkel (V) (4-6 Nm).

### 3 Montere listen

 Bøyningen til hjulfoten (6) skal ligge nøyaktig i utsparingene på utkastforlengelsen (7).

- Legg på listen (P), og skru inn skruene (R) (1-2 Nm).
- Sett opp maskinen.

### 4 Montere utkastdekslet

- Fest utkastdekslet (N), og trykk inn boltene (Q) (bruk eventuelt en plasthammer).  
Når du fester dekslet, må du passe på at de innvendige ribbene (9) på venstre og høyre side ligger nøyaktig i sporet på utkastforlengelsen (10).

### 7.3 Åpne og lukke utkastdekslet

#### Åpne utkastdekslet:



- Ved kverning må du vippe opp utkastdekslet (1) og feste låseklaffen (2) i utkastforlengelsen.

#### Lukke utkastdekslet:

- Hvis du skal transportere maskinen eller vil at den skal ta mindre plass ved oppbevaring, løfter du litt på låseklaffen (2) og vipper ned utkastdekslet (1).

### 7.4 Montere traktoverdelen



Trakten kan bare monteres hos en forhandler med spesialverktøy. STIHL anbefaler STIHL forhandleren.

- Sett traktoverdelen (S) med symbolet (1) pekende fremover mot låseskruene (2) på traktunderdelen (3).



Det anbefales at du følger den beskrevne monteringsrekkefølgen for å unngå at sprutbeskyttelsen blir når skruene skrues inn.

- Skru inn skruene (T) i den viste rekkefølgen (1 2 3 4).

## 8. Informasjon om arbeid

### 8.1 Hvilke materialer kan bearbeides?

– Påfylling av kompostkvernen. (⇒ 8.8)

#### GHE 150, GHE 250 S, GHE 260 S:

Tre- og hekkavfall, tykt kvistmateriale og forgreinet kvistmateriale.

#### GHE 250, GHE 260:

Organiske planterester som frukt- og grønnsaksavfall, blomsteravfall, løv, men også tre- og hekkavfall samt tykt kvistmateriale og forgreinet kvistmateriale.



### Fare for personskade!

Tre- og hekkavfall bør bearbeides i frisk tilstand, siden kvernens ytelse er større når kvernematerialet er friskt enn når det har tørket. Risikoen for tilbakeslag er større når det jobbes med tørt kvernet materiale. Kvister som kastes tilbake, kan påføre brukeren alvorlige skader.

### 8.2 Hvilke materialer kan ikke bearbeides?

Pass godt på at det ikke kommer steiner, glass, metalldele (ståltråd, spiker osv.) eller plastdele i kompostkvernen.

#### Hovedregel:

Materialer som ikke legges på komposten, skal heller ikke behandles i kompostkvernen.

### 8.3 Maksimal kvistdiameter

Maks. kvistdiameter

GHE 150, GHE 250, GHE 250 S: **35 mm**

GHE 260, GHE 260 S: **40 mm**



Hvis du mater inn flere tynne kvister på én gang, må du passe på at den samlede kvistdiameteren ikke overskrider høyeste tillatte kvistdiameter.

Kverneytelsen blir best når du bruker nyklipt tre- og hekkavfall.

## 8.4 Brukerens arbeidsområde



- Operatøren må av sikkerhetsgrunner alltid oppholde seg i arbeidsområdet (grå område X) under hele driftsperioden (med elektrisk motor på eller forbrenningsmotor i gang), spesielt for å unngå å bli skadet av materiale som kastes tilbake.

For å fylle på kvernet materiale, stå litt ved siden av påfyllingstrakten.



### Fare for personskader!

Hardt materiale kan slås tilbake av den skråstilte knivmekanismen! Det harde materialet som kastes tilbake, kan påføre brukeren alvorlige skader. For å unngå skade fra tilbakeslag må du aldri stå rett bak påfyllingstrakten.

## 8.5 Riktig belastning av maskinen

Den elektriske motoren eller forbrenningsmotoren til kompostkvernen skal bare belastes så mye at motorturtallet ikke synker vesentlig. Fyll på materiale jevnt og kontinuerlig i kompostkvernen. Hvis turtallet synker under arbeid med kompostkvernen, stopper du påfyllingen slik at den elektriske motoren eller forbrenningsmotoren avlastes.



Slå ikke av den elektriske motoren før maskinen er tom for kvernet materiale. Ellers kan knivskiven blokkeres når maskinen tas i bruk igjen.

## 8.6 Overbelastningsvern

Hvis den elektriske motoren overbelastes under arbeidet, slår det innebygde termiske overbelastningsvernet automatisk av motoren.

Etter en avkjølingstid på **ca. 10 minutter** kan kompostkvernen tas i bruk igjen. Dersom overbelastningsvernet utløses ofte, kan det skyldes følgende:

- Bruk av uegnet tilkoblingsledning (⇒ 10.1)
- Overbelastning av nettet
- Overbelastning av maskinen på grunn av for mye kvernemateriale eller sløve kniver

## 8.7 Hvis kompostkvernens klippeenhet blokkeres

Slå straks av den elektriske motoren og trekk ut strømledningen hvis klippeenheten til kompostkvernens blokkeres under kverning. Ta deretter av påfyllingstrakten og fjern årsaken til feilen.

## 8.8 Riktig fylling av kompostkvernen



### Fare for personskader!

Kvistmateriale kan slås tilbake av den skråstilte knivmekanismen! Kvister som kastes tilbake, kan påføre brukeren alvorlige skader. Kompostkvernen må fylles riktig for å unngå personskader grunnet tilbakeslag.



### Risiko for personskade!

Les grundig gjennom kapitlet «For din sikkerhet» (⇒ 4.), og spesielt underkapitlet «Under arbeidet» (⇒ 4.6), og følg alle sikkerhetsanvisningene. Kompostkvernen skal kun fylles på av én person om gangen.



### Fare for skade!

Stikk aldri hånden inn i en påfyllingsåpning!

- Pass på arbeidsområdet når du fyller på kompostkvernen. (⇒ 8.4)
- Start kompostkvernen. (⇒ 10.3)

### Mykt materiale:

- Kast organiske planterester som frukt- og grønnsaksavfall, blomsteravfall, løv, tynne kvister osv. i påfyllingsåpningen (1).



Fuktig eller vått mykt materiale fører til at kompostkvernen raskere blir blokkert. Fyll derfor langsomt i kompostkvernen, og følg spesielt nøye med på turtallet til den elektriske motoren. Det bør ikke synke under påfyllingen.

### Hardt materiale:



Pass på angitt maksimal kvistdiameter ved påfylling av hardt materiale. Tynn ut sterkt forgreinede kvister og fjern sideskudd.

- Før det harde materialet inn i påfyllingstrakten diagonalt fra øverst til venstre til nederst til høyre mot knivmekanismen i henhold til symbolet (1). Hardt materiale må ikke føres inn i det avmerkede området (2). Fyll tre- eller hekkavfall samt kvistmateriale langsomt inn i påfyllingsåpningen (1). Det harde materialet trekkes inn automatisk av maskinen.



#### Fare for personskade!

Den vinklede knivmekanismen kan slå tilbake kverner!

For å unngå skader på grunn av tilbakeslag må kompostkvernen fylles riktig med hardt materiale:

Hold kvistmaterialet litt på skrå iht. symbolet (2), og før det langs høyre traktvegg frem til knivmekanismen.



Vær oppmerksom på riktig belastning på den elektriske motoren. (⇒ 8.5)

## 9. Sikkerhetsutstyr

### 9.1 Omstartspærre for elektrisk motor

Maskinen kan bare settes på med bryteren, ikke ved å sette tilkoblingsledningen i stikkontakten.

### 9.2 Sikkerhetslås

Den elektriske motoren hhv. kverneverktøyet må kun startes når påfyllingstrakten er riktig lukket. Når den høyre låseskruen løsnes (sett forfra på

maskinen) under drift, slås den elektriske motoren automatisk av, og kverneverktøyet stanser etter få sekunder.

### 9.3 Den elektriske motorens etterløpsbrems

Etterløpsbremsen for den elektriske motoren forkorter utkoblingstiden fra utkobling til knivstillstand til noen få sekunder.

### 9.4 Beskyttelsesdeksler

Kompostkvernen er utstyrt med beskyttelsesdeksler for påfyllings- og utkastområdet. Dette innbefatter den samlede påfyllingstrakten med traktoverdel og sprutbeskyttelse, utkastforlengelsen og utkastdekslet.

Beskyttelsesdekslene sikrer trygg avstand til kutteknivene ved kverning.

## 10. Ta maskinen i bruk



Les kapitlet "For din sikkerhet" (⇒ 4.1) nøye før du tar i bruk kompostkvernen, og følg alle sikkerhetsanvisningene.

- Den elektriske motoren må bare slås på som beskrevet i bruksanvisningen. (⇒ 10.3)

### 10.1 Koble kompostkvernen til strømuttaket



#### Fare for personskade!

Følg alle sikkerhetsanvisningene i kapitlet "Advarsel – farer forårsaket av elektrisk strøm" (⇒ 4.2).

Spenningen til det elektriske anlegget og driftsspenningen må stemme overens (se merkeplaten).

Tilkoblingsledningen må være tilstrekkelig sikret i samsvar med de aktuelle nasjonale forskrifter for elektriske installasjoner. (⇒ 17.)

Tilkoblingsledningene skal ikke være lettere enn en gummikledd kabel av typen **H07 RN-F DIN/VDE 0282**.

Støpselforbindelsene må være beskyttet mot vannsprut.

Uegnede skjøteledninger fører til effekttap og kan forårsake skader på den elektriske motoren.

Det minste tverrsnittet til nettilkoblingsledningen må være **3 x 1,5 mm<sup>2</sup>** ved lengde på opptil **25 m** eller **3 x 2,5 mm<sup>2</sup>** ved lengde på opptil **50 m**.

Koblingene på tilkoblingsledningene må være av gummi eller være gummikledd, og de må være i overensstemmelse med standarden **DIN/VDE 0620**.

Denne maskinen er konstruert for drift via strømmnett med systemimpedans  $Z_{\max}$  på overføringspunktet (hustilkoblingen) på maksimalt **0,443 ohm (ved 50 Hz)**. Brukeren må forvise seg om at maskinen bare drives via et strømmnett som oppfyller disse kravene. Kontakt om nødvendig den lokale strømleverandøren for informasjon om systemimpedansen.



Ta kontakt med en elektriker hvis du ønsker mer informasjon om nettilkoblingen.

## 10.2 Koble til strømledningen



 Les alle punktene i kapitlet "Koble maskinen til strømuttaket" (⇒ 10.1) når du skal velge strømledning.

### GHE 150, GHE 250, GHE 250 S:

- Løft klemmen (1).
- Fest strømledningens kobling.
- Slipp klemmen.

### GHE 260, GHE 260 S:

- Sett inn strømledningens kobling i det 5-polede støpselet på maskinen.

## 10.3 Slå på kompostkvernen



 Det må ikke finnes noe kvernet materiale i maskinen når den slås på, siden dette kan slynges ut.

Låseanordningen til knivskiven må alltid være vippt tilbake til anslaget. (⇒ 11.)

- Koble til strømledningen. (⇒ 10.2)
- Trykk på den grønne tasten (1) på bryteren (fig. viser GHE 150, GHE 250, GHE 250 S).

Kompostkvernen startes.

 Den elektriske motoren må ha nådd maks. turtall (på tomgang), før påfylling av kvernemateriale startes.

## 10.4 Slå av kompostkvernen



 **Fare for personskade!**  
Ikke stå i utkastområdet når du slår av kompostkvernen!

Stå ved siden av maskinen når du slår den av.

Merk at det tar noen sekunder før arbeidsverktøyet er stanset, etter at den elektriske motoren er slått av.

- Trykk på den røde tasten (1) på bryteren (fig. viser GHE 150, GHE 250, GHE 250 S).

Den elektriske motoren til kompostkvernen slås av og bremses automatisk.

 Slå ikke av den elektriske motoren før maskinen er tom for kvernet materiale. Ellers kan knivskiven blokkeres når maskinen tas i bruk igjen.

## 10.5 Kontrollere dreieretningen til knivskivene

 I forbindelse med modellene GHE 260 og GHE 260 S må knivskivens dreieretning kontrolleres før arbeidet starter (før påfylling).

 **Fare for personskade!**  
Bruk alltid beskyttelsesbriller under kontrollen.

- Slå på kompostkvernen. (⇒ 10.3)
- Slå av kompostkvernen. (⇒ 10.4)

- Trykk sprutbeskyttelsen innover, og se ned på knivskiven gjennom påfyllingsåpningen:  
Knivskiven skal dreie mot venstre (mot urviseren).

## 10.6 Endre dreieretningen til knivskiven



 Hvis knivskiven har feil dreieretning (mot høyre, med urviseren), må dreieretningen endres på modellene GHE 260 og GHE 260 S.

Knivskivenes dreieretning endres ved å gjøre om polingen til fasevenderen på støpselet.

- Drei fasevenderen (1) 180° mot venstre eller høyre med en skrutrekker (U), til den går i inngrep.

## 10.7 Kverning

- Skyv kompostkvernen til et plant og fast underlag og plasser den slik at den står stabilt.
- Ta på vernehansker, beskyttelsesbriller og hørselsvern. (⇒ 4.3)
- Åpne utkastdekslet. (⇒ 7.3)
- Koble til kompostkvernens strømledning.
- Start kompostkvernen. (⇒ 10.3)
- Vent til kompostkvernen har nådd maksimalt turtall (på tomgang).
- Fyll på materiale i kompostkvernen. (⇒ 8.8)
- Slå av kompostkvernen. (⇒ 10.4)

## 11. Vedlikehold



### Fare for personskade.

Før du utfører vedlikeholds- eller rengjøringsarbeid på maskinen, er det viktig at du leser nøye gjennom kapitlet "For din sikkerhet" (⇒ 4.), spesielt underkapitlet "Vedlikehold og reparasjoner" (⇒ 4.7). Følg alle sikkerhetsanvisninger nøye.



### Fare for personskader!

For å hindre at den elektriske motoren startes utilsiktet, må strømkabelen alltid trekkes ut før vedlikeholds- og rengjøringsarbeid og før arbeider på kutteenheten.



### Fare for personskader!

Bruk alltid vernehansker under arbeidet. (⇒ 4.3)  
Ta aldri i knivene når de roterer. Vent til de står helt stille.



Kontakt alltid forhandleren hvis du mangler nødvendig informasjon eller hjelpemidler.

STIHL anbefaler at all vedlikeholdsarbeid og alle reparasjoner utføres hos en STIHL forhandler.

STIHL anbefaler bruk av originale STIHL reservedeler.

## 11.1 Rengjøring



### Vedlikeholdsintervall: Alltid etter bruk

Rengjør maskinen grundig etter hver bruk. Godt vedlikehold beskytter maskinen mot skader og forlenger levetiden.

Elektromotorer er beskyttet mot vannsprut.

Beskytt oppkuttingsverktøyet inkl. kvernkammeret mot korrosjon med standardprodukter (f.eks. rapsolje).

Maskinen skal bare rengjøres i stillingen som er avbildet.

- Demonter påfyllingstrakten. (⇒ 11.3)

Kjøleribbene (sugeslissene) på huset til den elektriske motoren må rengjøres for å sikre tilstrekkelig motorkjøling.



**Retts aldri vannstråler** mot den elektriske motorens eller forbrenningsmotorens deler, tetninger, lagerpunkter og elektriske komponenter som

f.eks. brytere. Dette kan føre til ekstra reparasjonskostnader.



Hvis skitt og rester som har satt seg fast, ikke lar seg fjerne med en børste, fuktig klut eller trepinne, anbefaler STIHL at du bruker

spesialrens (f.eks. STIHL spesialrens).

Ikke bruk sterke rengjøringsmidler.

Rengjør knivskivene jevnlig.

## 11.2 Montere påfyllingstrakten



### Fare for personskade!

Bruk alltid vernehansker under arbeidet! (⇒ 4.3)



Låseskruene er festet til påfyllingstrakten slik at de ikke kan falle ut.

- Hekt påfyllingstrakten (1) på festekrokene i basisenheten (2), og sving den forover.
- Trekk til begge låseskruene (3) **samtidig**.



Kontroller etter montering at påfyllingstrakten er riktig festet i festekrokene.

## 11.3 Demontere påfyllingstrakten



### Fare for personskader!

Ta alltid ut støpselet før du åpner låseskruene. Bruk alltid vernehansker under arbeidet! (⇒ 4.3)

- Løsne de to låseskruene (1), slik at de roterer fritt. La dem stå igjen i påfyllingstrakten.
- Sving påfyllingstrakten (2) bakover, og ta den av.

## 11.4 Låse knivskiven



### Fare for personskade!

Bruk alltid hansker under arbeidet!



Ta aldri i knivene når de roterer. Vent til de står helt stille.



- Demonter påfyllingstrakten. (⇒ 11.3)
- Drei knivskiven (1) slik at utsparingen (2) befinner seg foran låseanordningen (3).
- Vipp opp låseanordningen (3).

## 11.5 Demontere knivsettet



### Fare for personskade!

Bruk alltid vernehansker under arbeidet! (⇒ 4.3)



Ta aldri i knivene når de roterer. Vent til de står helt stille.

- Lås knivskiven (5). (⇒ 11.4)
- Løsne skruen (1) med kombinøkkelen (V).
- Fjern skruen (1), låseskiven (2), klemringen (3), ventilatorkniven (4), ventilatorkniven (6, bare på GHE 250 og GHE 260) og knivskiven (5).
- Demonter vendekniven. (⇒ 11.8)
- **GHE 250 og GHE 260:** Løsne skruene (7), og ta dem ut sammen med mutterne (9). Ta av rivekniven (8) nedover.

## 11.6 Montere knivsettet



### Fare for personskade!

Bruk alltid vernehansker under arbeidet! (⇒ 4.3)



Kontroller at knivskiven og alle komposteringsknivene er i god stand og uten hakk, riper og brudd, før du setter inn knivsettet.



Det er avgjørende at monteringsrekkefølgen og de angitte tiltrekkingsmomentene overholdes.

- Monter vendekniven på knivskiven. (⇒ 11.8)
- **GHE 250 og GHE 260:** Plasser rivekniven (8) på undersiden av knivskiven (5), og skru den fast med mutterne (9) og skruene (7) (**10 Nm**).
- Sett knivskiven (5) inn i huset, og fest den. (⇒ 11.4)
- Monter ventilatorkniven (6, bare på GHE 250 og GHE 260), ventilatorkniven (4), klemringen (3) og låseskiven (2), og fest den med skruen (1) (**50 Nm**).
- Fell låseanordningen tilbake, slik at knivskiven kan rotere fritt igjen. (⇒ 11.4)
- Monter påfyllingstrakten. (⇒ 11.2)

## 11.7 Vedlikeholde kniven



### Fare for personskader!

Bruk alltid solide hansker under arbeidet!



### Vedlikeholdsintervall: Før hver bruk

- Demonter påfyllingstrakten. (⇒ 11.3)
- Lås knivskiven. (⇒ 11.4)
- Kontroller kniven for skader (hakk eller riper) og slitasje. Snu eller skift ut kniven ved behov.

## Knivenes slitegrenser:



Snu eller skift ut knivene før slitegrensene er nådd. STIHL anbefaler STIHL forhandleren.

### 1 Vendekniv

- Mål avstanden (A) fra boringen til knivkanten flere steder på knivene. Minimumsavstand:  
**A = 6 mm**

### 2 Ventilatorkniv

- Mål knivbredden (B) på den oppoverbøyde kanten på ventilatorkniven. Minste knivbredde:  
**B = 15 mm**

### 3 Ventilatorkniv (GHE 250, GHE 260)

- Mål knivbredden (C) på den oppoverbøyde kanten på ventilatorkniven. Minste knivbredde:  
**C = 19 mm**

### 4 Rivekniv (GHE 250, GHE 260)

- Mål knivbredden (D) på den oppoverbøyde kanten på rivekniven. Minste knivbredde:  
**D = 13 mm**

## 11.8 Snu knivene



Sløve vendekniver kan snus én gang. Snu alltid begge knivene!

- Demonter knivsettet. (⇒ 11.5)
- Løsne skruene (1) og ta dem ut sammen med mutterne (2).
- Ta kniven (3) opp og ut.
- Rengjør knivskiven.

- Snu kniven (3), og legg den på knivskiven med den skarpe kanten liggende fritt. Pass på at boringene til skruene flukter.
- Stikk skruene (1) gjennom boringene, og skru inn mutterne (2). Trekk til mutterne (2) med **10 Nm**.
- Monter knivsettet. (⇒ 11.6)

### Slipe knivene:

**! Fare for personskade!**  
Vi anbefaler at du lar en forhandler slipe komposteringsknivene. Bruk av sløve eller feilslipte kniver (feil slipevinkel, ubalanse som skyldes at knivene er ujevnt slipt, osv.) medfører økt risiko for tilbakeslag. Kvernet materiale som kastes tilbake, kan påføre brukeren alvorlige skader. I tillegg kan funksjonen til kompostkvernen (inntrekking av kvernet materiale, knivstabilitet osv.) bli forringet.

- Demonter kniven som skal slipes.
- Kniven må avkjøles under sliping, f. eks. med vann. Unngå at kniven blir blå, da dette reduserer holdbarheten.
- Slip kniven jevnt for å unngå vibrasjoner som skyldes ubalanse.
- Kontroller at kniven ikke er skadet, før den monteres igjen: Skift ut kniver som har synlige hakk og sprekker, eller som er slipt ned til slitegrensen.
- Slip kniveggen i en vinkel på **30°**.
- Slip kniven mot eggen.
- Eventuelle grader på skjærekanten etter avsluttet sliping kan fjernes ved hjelp av et fint slipepapir.

- Bruk tiltrekkingsmomentene i avsnittet "Snu knivene" ved montering av knivene.

### 11.9 Elektrisk motor og hjul

Den elektriske motoren er vedlikeholdsfri. Hjullagrene er vedlikeholdsfrie.

### 11.10 Oppbevaring og vinterlagring

Oppbevar kompostkvernen i et tørt, lukket rom med lite støv. Sørg for å oppbevare maskinen utilgjengelig for barn.

Kompostkvernen skal kun oppbevares i driftssikker stand og med påfyllingstrakten montert.

Husk følgende hvis kompostkvernen ikke skal brukes på lengre tid (vinterlagring):

- Rengjør alle delene grundig.
- Smør alle bevegelige deler godt med olje eller fett.

## 12. Transport

**! Fare for personskader!**  
Før transport er det viktig at du leser og følger anvisningene i kapitlet "For din sikkerhet", og da særlig avsnittet "Transport av maskinen". (⇒ 4.4)

### 12.1 Dra eller skyve kompostkvernen

- Hold i traktoverdelen (1) på kompostkvernen, og vipp kvernen bakover.

- Kompostkvernen kan dras eller skyves langsomt (skrittempo).

### 12.2 Løfte eller bære kompostkvernen



**! Minst to personer kreves når maskinen skal løftes eller bæres.**

Ved løft og bæring er det viktig å bruke egnet vernebekledning som dekker underarmene og overkroppen helt.

- 1. person: Hold i håndtakene på kompostkvernens traktoverdel (1).
- 2. person: Hold i listen på kompostkvernens utkastforlengelse (2).
- Løft kompostkvernen samtidig.

### 12.3 Transportere kompostkvernen på en lasteflate



- Sørg for å feste maskinen godt, slik at den ikke glir. Fest stropper eller seler på hjulfoten (1) eller påfyllingstrakten (2).

## 13. Minimere slitasjen og unngå skader

**Viktige henvisninger vedrørende vedlikehold for produktgruppen**

**Elektrisk drevet kompostkvern (STIHL GHE)**

STIHL frasier seg ethvert ansvar for materielle skader og personskader som skyldes at bruksanvisningen ikke er fulgt (spesielt med hensyn til sikkerhet,

betjening og vedlikehold) eller at det er brukt ikke-godkjente påbyggings- eller reservedeler.

Følg disse henvisningene for å unngå skader eller unormal slitasje på din STIHL maskin:

### 1. Slitedeler

Enkelte av komponentene på STIHL maskinen utsettes for normal slitasje også når produktet brukes i henhold til bestemmelsene. Disse komponentene må skiftes ut i tide, avhengig av hvordan og hvor mye produktet brukes.

Det gjelder blant annet:

- Kniver
- Knivskive

### 2. Følg informasjonen i denne bruksanvisningen.

Bruk, vedlikehold og lagring av STIHL maskinen må skje i henhold til informasjonen i denne bruksanvisningen. Brukeren må selv ta ansvaret hvis det oppstår skader fordi sikkerhets-, bruks- og vedlikeholdsforskriftene ikke er fulgt.

Dette gjelder spesielt for:

- Ikke tilstrekkelig dimensjonert ledning (diameter).
- Feil elektrisk tilkobling (spenning).
- Endringer på produktet som ikke er godkjent av STIHL.
- Bruk av verktøy eller tilbehør som ikke er tillatt/egnet for maskinen, eller som har dårlig kvalitet.
- Ikke-forskriftsmessig bruk av produktet.
- Bruk av produktet ved sportsarrangementer eller andre konkurranser.

- Skader som følge av at produktet er brukt med defekte komponenter.

### 3. Vedlikeholdsarbeider

Alle arbeider som er nevnt under "Vedlikehold", må utføres regelmessig.

Hvis brukeren ikke kan utføre disse vedlikeholdsarbeidene selv, skal han eller hun ta kontakt med en forhandler.

STIHL anbefaler at alt vedlikeholdsarbeid og alle reparasjoner utføres hos en STIHL forhandler.

I tillegg til jevnlig tilbud om opplæring, får STIHL forhandlerne regelmessig tilsendt teknisk informasjon.

Hvis disse arbeidene forsømmes, kan det oppstå skader som brukeren er ansvarlig for.

Slike skader er blant annet:

- Skader på den elektriske motoren som er forårsaket av mangelfull rengjøring av kjøleribbene (sugeslisser, kjøleribber, viftehjul).
- Korrosjonsskader og andre skader som oppstår som følge av uegnet lagringssted.
- Skader på maskinen grunnet bruk av reservedeler med dårlig kvalitet.
- Skader som skyldes at vedlikehold ikke er utført i rett tid eller utilstrekkelig vedlikehold, hhv. skader som skyldes vedlikeholds- eller reparasjonsarbeider som ikke er utført hos forhandlere.

## 14. Vanlige reservedeler

Vendekniv:  
6008 702 0121

Ventilatorkniv:  
6008 702 0300

### GHE 150, GHE 250 S, GHE 260 S

Knivskive komplett:  
6008 700 5120

### GHE 250, GHE 260

Knivskive komplett:  
6008 700 5117  
Ventilatorkniv:  
6008 702 0310  
Rivekniv:  
6008 702 0110

## 15. Miljøvern



Kvernet materiale skal komposteres og ikke kastes sammen med husholdningsavfall.

Emballasjen, maskinen og tilbehøret er produsert av gjenvinnbare materialer og må kasseres i samsvar med dette.

Atskilt, miljøvennlig kassering av materialrester bidrar til økt gjenbruk av ressurser. Maskinen bør derfor leveres til gjenvinning etter at den normale levetiden er nådd. Ikke-forskriftsmessig kassering kan medføre helse- og miljøskader.

## 16. Produsentens samsvarserklæring

### 16.1 EU-samsvarserklæring for kompostkvernene STIHL GHE 150.0, GHE 250.0, GHE 250.0 S, GHE 260.0, GHE 260.0 S

STIHL Tirol GmbH  
Hans Peter Stihl-Straße 5  
6336 Langkampfen  
Østerrike

erklærer under eget ansvar at

- Designtype: Elektrisk kompostkvern
- Fabrikkermerke: STIHL
- Type: GHE 150.0, GHE 250.0, GHE 250.0 S, GHE 260.0, GHE 260.0 S
- Effekt GHE 150.0, GHE 250.0, GHE 250.0 S: 2500 W
- Effekt GHE 150.0, GHE 250.0, GHE 250.0 S, GB/CH: 2000 W
- Effekt GHE 260.0, GHE 260.0 S: 2900 W
- Serieidentifikasjon: 6008

samsvarer med de relevante bestemmelsene i direktivene 2000/14/EC, 2006/42/EC, 2014/30/EU og 2011/65/EU og er utviklet og produsert i samsvar med versjonene av følgende standarder som gjelder for produksjonsdatoen: EN 60335-1, EN 55014-1, EN 55014-2 og for

- GHE 150.0, GHE 250.0, GHE 250.0 S: EN ISO 12100, EN 50434
- GHE 260.0, GHE 260.0 S: EN ISO 12100 basert på EN 50434.

For å bestemme det målte og garanterte lydeffektnivået var prosedyren i samsvar med direktiv 2000/14/EC, vedlegg V.

#### GHE 150.0

- Målt lydeffektnivå: 96,9 dB(A)
- Garantert lydeffektnivå: 99 dB(A)

#### GHE 250.0

- Målt lydeffektnivå: 100,8 dB(A)
- Garantert lydeffektnivå: 103 dB(A)

#### GHE 250.0 S

- Målt lydeffektnivå: 96,5 dB(A)
- Garantert lydeffektnivå: 100 dB(A)

#### GHE 260.0

- Målt lydeffektnivå: 98,4 dB(A)
- Garantert lydeffektnivå: 102 dB(A)

#### GHE 260.0 S

- Målt lydeffektnivå: 97,7 dB(A)
- Garantert lydeffektnivå: 101 dB(A)

De tekniske dokumentene oppbevares av STIHL Tirol GmbH.

Produksjonsår og maskinnummer er oppgitt på kompostkvernen.

Langkampfen, 27.01.2025

STIHL Tirol GmbH

v /



Matthias Fleischer, leder for forskning og utvikling

v /



Sven Zimmermann, hovedavdelingsleder for kvalitet

## 17. Tekniske data

### GHE 150.0/GHE 250.0/GHE 250.0 S:

Effekt (P <sub>1</sub> )	2500 W
GB	2000 W
CH	2000 W
Merkespenning	230 V~
Frekvens	50 Hz
Sikring <sup>1</sup>	16 A
	10 A (CH)
Beskyttelsesklasse	I
Beskyttelsestype	Beskyttet mot vannsprut (IP X4)
Driftstype	P40
	40 s belastnings-tid
	60 s tomgang

### GHE 150.0:

Måling iht. 2000/14/EC / S.I. 2001/1701:  
Garantert lydeffektnivå L<sub>WAd</sub> 99 dB(A)

**GHE 150.0:**

Usikkerhet $K_{WA}$	2,4 dB(A)
Måling iht. EN 50434:	
Lydtrykknivå på arbeidsplassen $L_{pA}$	89 dB(A)
Usikkerhet $K_{pA}$	2 dB(A)
Tiltrekkingsmomenter for skruer:	
Knivskive	50 Nm
Vendekniv	10 Nm
Vekt (m)	28 kg
	29 kg (GB)
L/B/H	95/48/114 cm

**GHE 250.0/GHE 250.0 S:**

Måling iht. 2000/14/EC / S.I. 2001/1701:	
Garantert lydeffekt-nivå $L_{WAd}$	103/100 dB(A)
GHE 250.0: Usikkerhet $K_{WA}$	2,7 dB(A)
GHE 250.0 S: Usikkerhet $K_{WA}$	2,4 dB(A)
GHE 250.0 S (GB): Usikkerhet $K_{WA}$	3,3 dB(A)
Måling iht. EN 50434:	
Lydtrykknivå på arbeidsplassen $L_{pA}$	92/90 dB(A)
Usikkerhet $K_{pA}$	3 dB(A)
Tiltrekkingsmomenter for skruer:	
Knivskive	50 Nm
Vendekniv	10 Nm
Rivekniv <sup>2</sup>	10 Nm
Vekt (m)	30/29 kg
	30/30 kg (GB)
	29 kg (CH)
L/B/H	107/48/143 cm

**GHE 260.0/GHE 260.0 S:**

Effekt ( $P_1$ )	2900 W
------------------	--------

**GHE 260.0/GHE 260.0 S:**

Merkespenning	400 (3~) V~
Frekvens	50 Hz
Sikring	10 A
Beskyttelsesklasse	I
Beskyttelsestype	Beskyttet mot vannsprut (IP X4)
Driftstype	P40
	40 s belastningstid
	60 s tomgang
Måling iht. 2000/14/EC / S.I. 2001/1701:	
Garantert lydeffekt-nivå $L_{WAd}$	102/101 dB(A)
GHE 260.0: Usikkerhet $K_{WA}$	3,2 dB(A)
GHE 260.0 S: Usikkerhet $K_{WA}$	3,3 dB(A)
Måling iht. EN 50434:	
Lydtrykknivå på arbeidsplassen $L_{pA}$	89/91 dB(A)
Usikkerhet $K_{pA}$	3 dB(A)
Tiltrekkingsmomenter for skruer:	
Knivskive	50 Nm
Vendekniv	10 Nm
Rivekniv <sup>2</sup>	10 Nm
Vekt (m)	30/30 kg
L/B/H	107/48/143 cm

**1) Obs!**

Med en sikring på under 16 A kan denne ofte bli utløst ved start eller ved stor belastning på maskinen.

**2) For modellene GHE 250.0 og GHE 260.0****17.1 REACH**

REACH er navnet på en EU-bestemmelse for registrering, vurdering og godkjenning av kjemikalier.

Informasjon om innfrielse av REACH-bestemmelsen (EU) nr. 1907/2006 finnes på [www.stihl.com/reach](http://www.stihl.com/reach).

**18. Feilsøking**

✘ Kontakt eventuelt en forhandler. STIHL anbefaler STIHL forhandleren.

**Feil/problem:**

Den elektriske motoren starter ikke

**Mulig årsak:**

- Beskyttelsen til den elektriske motoren er aktivert
- Ingen nettspenning
- Tilkoblingskabel/støpsel, støpselkobling eller bryter er defekt
- Påfyllingstrakten er ikke forskriftsmessig lukket – sikkerhetsbryteren er aktivert (motorstopp)
- Knivskiven er blokkert
- Låseinnretningen er ikke tilbakestilt

**Tiltak:**

- La maskinen avkjøles (⇒ 8.6)
- Kontroller strømledningen og sikringen ✘ (⇒ 10.1)
- Kontroller ledningene, støpselet, koblingen hhv. bryteren, og skift ut om nødvendig (elektriker) ✘ (⇒ 10.1)
- Lukk påfyllingstrakten forskriftsmessig, og skru den fast (⇒ 11.2)
- Demonter påfyllingstrakten, og fjern rester av kvernemateriale i huset (Obs! Trekk ut strømledningen) (⇒ 11.3)

- Sette på låseanordningen igjen  
(⇒ 11.4)

---

**Feil/problem:**

Redusert kverneytelse

**Mulig årsak:**

- Sløve kniver

**Tiltak:**

- Snu knivene, slip dem eller bytt dem ut  
✂ (⇒ 11.7)

---

**Feil/problem:**

Kvernet materiale trekkes ikke inn i maskinen

**Mulig årsak:**

- GHE 260: Feil dreieretning på knivskiven

**Tiltak:**

- GHE 260: Endre dreieretningen til knivskiven (⇒ 10.6)

## 19. Serviceplan

### 19.1 Bekreftelse av overleveringen

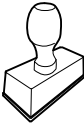
<b>Modell:</b>	_____
<b>Serienummer:</b>	<input type="text"/> <input type="text"/> <input type="text"/> <input type="text"/> <input type="text"/> <input type="text"/> <input type="text"/> <input type="text"/>
<b>Dato:</b>	<input type="text"/> <input type="text"/> <input type="text"/> <input type="text"/> <input type="text"/> <input type="text"/>
	
Neste service	
<b>Dato:</b>	<input type="text"/> <input type="text"/> <input type="text"/> <input type="text"/> <input type="text"/> <input type="text"/>

---

### 19.2 Servicebekreftelse



Gi denne bruksanvisningen til STIHL fagforhandleren når du får utført vedlikeholdsarbeid. Forhandleren bekrefter det utførte arbeidet ved å fylle ut de angitte feltene.

 Service utført

 Dato for neste service

Hej!

Tack för att du valt en produkt från STIHL. Vi utvecklar och tillverkar produkter av mycket hög kvalitet som uppfyller våra kunders behov. Därför är våra produkter mycket säkra även när de belastas mycket.

STIHL ger även en förstklassig service. Hos våra återförsäljare får du kompetent rådgivning och instruktioner samt tekniska råd.

Vi uppskattar ditt förtroende för oss och önskar dig lycka till med din STIHL produkt.

Dr Nikolas Stihl

**VIKTIGT! LÄS BRUKSANVISNINGEN INNAN DU ANVÄNDER PRODUKTEN OCH SPARA DEN.**

## 1. Innehållsförteckning

<b>Information om denna bruksanvisning</b>	<b>190</b>
Allmänt	190
Beskrivning av bruksanvisningen	190
Landsberoende varianter	190
<b>Maskinbeskrivning</b>	<b>191</b>
<b>För din säkerhet</b>	<b>191</b>
Allmänt	191
Varning – fara pga elektrisk ström	192
Klädsel och utrustning	192
Transportera maskinen	192
Före arbetet	193
Under arbetet	194
Underhåll och reparationer	195
Förvaring under längre driftsuppehåll	196
Sluthantering	196
<b>Symbolbeskrivning</b>	<b>196</b>
<b>Leveransens omfattning</b>	<b>197</b>
<b>Göra maskinen klar för användning</b>	<b>197</b>
Montera hjulaxel och hjul	197
Montera stöd och utkastschakt	197
Öppna och stänga utkastlucka	198
Montera trättöverdel	198
<b>Arbetsanvisningar</b>	<b>198</b>
Vilket material kan bearbetas?	198
Vilket material kan inte bearbetas?	198
Maximal grendiameter	198
Användarens arbetsområde	198
Rätt maskinbelastning	198
Överbelastningsskydd	198
Om kompostkvarnens knivenhet blockeras	199
Korrekt påfyllning av kompostkvarnen	199
<b>Säkerhetsanordningar</b>	<b>199</b>
Återstartspärr	199
Säkerhetslås	199
Elmotorbroms	199
Skyddskåpor	199
<b>Ta maskinen i bruk</b>	<b>200</b>
Ansluta kompostkvarnen till elnätet	200
Ansluta elkabel	200
Starta kompostkvarnen	200
Stänga av kompostkvarnen	200
Kontrollera rotationsriktning på knivplattorna	200
Ändra knivplattornas rotationsriktning	201
Hackning	201
<b>Underhåll</b>	<b>201</b>
Göra rent maskinen	201
Montera inmatningstratten	202
Demontera inmatningstratten	202
Lås fast knivplattan	202
Demontera knivsatsen	202
Montera knivsatsen	202
Underhåll av knivar	202
Vända knivar	203
Elmotor och hjul	203
Förvaring och vinteruppehåll	203
<b>Transport</b>	<b>203</b>
Dra eller skjuta kompostkvarnen	203
Lyfta eller bära kompostkvarnen	204
Transportera kompostkvarnen på en lastyta	204
<b>Minimera slitage och förhindra skador</b>	<b>204</b>
<b>Vanliga reservdelar</b>	<b>204</b>
<b>Miljöskydd</b>	<b>205</b>

<b>Tillverkarens konformitetsdeklaration</b>	<b>205</b>
EU-försäkran om överensstämmelse – kompostkvarnar STIHL GHE 150.0, GHE 250.0, GHE 250.0 S, GHE 260.0, GHE 260.0 S	205
<b>Tekniska data</b>	<b>206</b>
REACH	206
<b>Felsökning</b>	<b>207</b>
<b>Serviceschema</b>	<b>207</b>
Överlämningsbekräftelse	207
Servicebekräftelse	207

## 2. Information om denna bruksanvisning

### 2.1 Allmänt

Denna bruksanvisning är en **översättning av originalbruksanvisningen** från tillverkaren i enlighet med EG-direktivet 2006/42/EC.

STIHL arbetar ständigt med att vidareutveckla sitt produktutbud. Vi förbehåller oss därför rätten till ändringar av design, teknik och utrustning. Inga anspråk grundade på uppgifter och bilder i denna bruksanvisning kan därför ställas.

I denna bruksanvisning beskrivs ev. modeller som inte finns tillgängliga i alla länder.

Denna bruksanvisning är upphovsrättsskyddad. Alla rättigheter förbehållna, särskilt då rätten till kopiering, översättning och bearbetning med elektroniska system.

### 2.2 Beskrivning av bruksanvisningen

Bilder och text beskriver vissa arbetsmoment.

Samtliga bildsymboler, som finns på maskinen, förklaras i denna bruksanvisning.

#### Blickriktning:

Blickriktning vid användning **vänster** och **höger** i bruksanvisningen: Användaren står bakom maskinen (arbetsposition).

#### Kapitelhänvisning:

En pil hänvisar till motsvarande kapitel och underkapitel med ytterligare förklaringar. Följande exempel visar en hänvisning till ett kapitel: (⇒ 3.)

#### Märkning av textavsnitt:

De beskrivna anvisningarna kan vara markerade som i följande exempel.

Arbetsmoment som kräver att användaren ingriper:

- Lossa skruven (1) med en skruvmejsel, aktivera spaken (2) ...

Allmänna uppräknningar:

- Användning av produkten för sport- eller tävlingsändamål

#### Text med extra betydelse:

Textavsnitt med extra betydelse markeras med en av följande symboler, för att ytterligare framhäva dem i bruksanvisningen.



#### Fara!

Risk för olycksfall och allvarliga personskador. Ett visst förhållningssätt krävs eller bör undvikas.



#### Varning!

Risk för personskador. Ett visst förhållningssätt förhindrar möjliga eller sannolika personskador.



#### Var försiktig!

Lätta personskador resp. saksador kan förhindras med ett visst förhållningssätt.



#### Anvisning

Information om hur du bättre använder maskinen och undviker möjlig felhantering.

#### Text med bildreferens:

Bilder som förklarar hur maskinen används finns alldeles i början av bruksanvisningen.

Kamerasymbolen kopplar samman bilderna på bildsidorna med motsvarande textavsnitt i bruksanvisningen.



### 2.3 Landsberoende varianter

STIHL levererar maskinerna med olika kontakter och strömbrytare, beroende på vilket land maskinen ska levereras till.

På bilderna visas maskiner med eurokontakter. Nätanslutningen av maskiner med andra kontakter sker på liknande sätt.



## 3. Maskinbeskrivning



- 1 Trattöverdel
- 2 Trattunderdel
- 3 Låsskruvar
- 4 Grundmaskin
- 5 Utkastschakt
- 6 Strömbrytare med nätanslutning
- 7 Hjul
- 8 Hjulstativ
- 9 Typskylt med maskinnummer

## 4. För din säkerhet

### 4.1 Allmänt



Föreskrifterna för undvikande av olycksfall måste ovillkorligen följas under arbetet med maskinen.



Hela bruksanvisningen måste läsas noggrant före den första idrifttagningen. Förvara bruksanvisningen på ett säkert ställe för framtida bruk.

Dessa säkerhetsåtgärder är viktiga för din säkerhet. Anvisningarna kan dock inte täcka alla situationer. Använd maskinen med sunt förnuft och ansvarsfullt. Tänk på att användaren är ansvarig för skador som drabbar andra personer och deras egendom.

Bekanta dig med reglagen och hur maskinen används.

Maskinen får endast användas av personer som har läst bruksanvisningen och som känner till hur maskinen ska hanteras. Användaren måste själv se till att få praktiska instruktioner av en fackkunnig person före den första idrifttagningen. Användaren ska av försäljaren eller en annan fackkunnig person få instruktioner om hur maskinen används på ett säkert sätt.

Instruktionerna som användaren får bör innehålla information om att man måste vara ytterst försiktig och koncentrerad när man använder maskinen.

Det finns alltid kvar en restrisk även om du hanterar maskinen enligt föreskrift.



### Risk för kvävning!

Risk för kvävning om barn leker med förpackningsmaterialet. Håll förpackningsmaterialet borta från barn.

Lämna resp. låna endast ut maskinen inklusive alla tillsatsredskap till personer som redan känner till denna modell och hur den ska hanteras. Bruksanvisningen är en del av maskinen och måste alltid skickas med.

Se till att användaren inte har nedsatt fysisk, sensorisk eller mental förmåga att använda maskinen. Om användaren har nedsatt fysisk, sensorisk eller mental förmåga får användaren endast använda den under uppsikt eller efter instruktioner av en ansvarig person.

Se till att användaren är myndig eller utbildas i ett yrke under uppsikt enligt nationella regler.

Använd endast maskinen om du är utvilad och i god fysisk och psykisk kondition. Om du har problem med hälsan bör du fråga din läkare om du får använda maskinen.

Använd inte maskinen om du har druckit alkohol, tagit droger eller medicin som påverkar reaktionsförmågan.

Maskinen är konstruerad för privat bruk.

### Varning – risk för olycksfall!



STIHL kompostkvarnar är lämpliga för att finfördela grenmaterial och växtrester. Annan användning är inte tillåten och kan vara farlig eller orsaka skador på maskinen.

Kompostkvarnen får inte användas (ofullständig uppräknig):

- för annat material (t.ex. glas, metall)
- för arbeten som inte beskrivs i denna bruksanvisning
- för tillverkning av livsmedel (t.ex. iskross, mäsik).

Av säkerhetsskäl är varje förändring på maskinen, utom montering av tillbehör som har godkänts av STIHL, otillåten och medför att garantianspråket går förlorat. Information om godkänt tillbehör får du hos din STIHL servande fackhandel.

Manipulering av maskinen, som förändrar effekten eller varvtalet på förbränningsmotorn resp. elmotorn, är absolut förbjuden.

Föremål, djur eller personer, särskilt barn, får inte transporteras med maskinen.

Var extra försiktig vid användning i offentliga anläggningar, parker, idrottsanläggningar, längs vägar och inom jord- och skogsbruk.

Släpp maskinen endast när den står på en plan yta och inte kan rulla iväg av sig själv.

## 4.2 Varning – fara pga elektrisk ström

### Varning! Risk för elektrisk stöt!

Speciellt viktiga för den elektriska säkerheten är elkabel, elkontakt, strömbrytare och anslutningskabel. Skadade kablar, anslutningar och kontakter eller anslutningskablar som inte motsvarar föreskrifterna får inte användas, för att undvika risken för elektriska stötar.



Kontrollera därför anslutningskabeln regelbundet beträffande skador eller åldrande (skörhet).

Maskinen får endast tas i bruk med avlindad elkabel.

Vid användning av en kabeltrumma måste den alltid lindas av helt innan den används.

Använd aldrig en skadad förlängningskabel. Byt ut skadade kablar mot nya och reparera inte förlängningskablar.

Koppla omedelbart bort elkabeln resp. förlängningskabeln från strömförsörjningen om elkabeln resp. förlängningskabeln skadas under drift. Ta aldrig i en skadad elkabel resp. förlängningskabel.

Använd inte maskinen med skadade eller utslitna kablar. Kontrollera särskilt nätanslutningskabeln beträffande skador och åldrande.

Underhålls- och reparationsarbeten på nätkablar får bara utföras av särskilt utbildad fackpersonal.

 **Risk för elektrisk stöt!**  
Anslut inte en skadad kabel och ta inte i en skadad kabel, innan den kopplats från elnätet.

Knivenheterna (knivarna) får inte vidröras förrän maskinen kopplats från elnätet.

Se alltid till att elkablarna som används är tillräckligt säkrade.



Arbeta inte i regn och våt miljö.

Använd endast fuktisolerade förlängningskablar avsedda för utomhusbruk som är godkända för användning av maskinen (⇒ 10.1).

Dra ut anslutningskabelns kontakt ur uttaget, dra inte i anslutningskabeln.

Låt inte maskinen stå utan skydd i regnet.

Se till att maskinen inte skadas pga strömvariationer när den ansluts till ett strömaggregat.

Anslut maskinen endast till en strömkälla som har en säkerhetsbrytare med en utlösningström på högst 30 mA. En elektriker kan ge ytterligare information.

## 4.3 Klädsel och utrustning



Använd alltid stadiga skor med räfflad sula under arbetet. Arbeta aldrig barfota eller t.ex. med sandaler.



Använd alltid åtsittande skyddshandskar av ett tåligt, skärfast material med stängd manschett som skydd mot mekaniska risker, t.ex. punktering och skärskador, under arbetet, vid underhåll, vid transport av kompostkvarnen och vid åtgärd av störningar. Detta minskar risken för handskador när långa och yviga grenar förs in samt vid underhåll. Lämpliga

skyddshandskar testas i enlighet med standard EN 388 eller nationella bestämmelser och finns tillgängliga i handeln med lämplig märkning.



Använd alltid åtsittande skyddsglasögon under arbetet.



Lämpliga skyddsglasögon har kontrollerats enligt normen EN 166 eller nationella föreskrifter, och finns att få med motsvarande märkning i handeln.



Använd alltid hörselskydd under arbetet.



Lämpligt hörselskydd har kontrollerats enligt normen EN 352 eller nationella föreskrifter, och finns att få med motsvarande märkning i handeln.

Använd båda under hela driftstiden.



Använd lämplig och åtsittande klädsel under arbetet med maskinen, dvs. overall men inte arbetsrock. Bär inte halsduk, slips, smycken, band eller andra löst hängande accessoarer under arbetet med maskinen.

Under hela driftstiden och vid allt arbete på maskinen måste långt hår sättas upp eller skyddas (schalett, mössa osv.).

## 4.4 Transportera maskinen

Använd alltid skyddshandskar (⇒ 4.3) för att förhindra personsador pga skarpa kanter eller mycket varma maskindelar.

Transportera inte maskinen med elmotorn igång. Stäng av elmotorn, vänta tills knivarna har stannat och dra bort elkontakten före transport.

Transportera maskinen endast när elmotorn är kall.

Se till att inmatningstratten är monterad enligt föreskrifterna inför transport.



#### **Risk för personskador!**

Användaren kan skada sig på friliggande knivar.

Beakta maskinens vikt, särskilt när den tippas.

Använd lämpliga lasthjälpmedel (lastramper, lyftanordningar).

Säkra maskinen på lastytan med lämpliga fästeanordningar av rätt dimension (band, rep osv.) på de i bruksanvisningen beskrivna fästpunkterna. (⇒ 12.)

Dra eller skjut maskinen endast med gånghastighet. Bogsera inte!

Beakta regionala lagliga föreskrifter vid transport av maskinen, särskilt när det gäller lastens säkerhet och transport av föremål på lastflak.

---

### **4.5 Före arbetet**

Se till att endast personer som känner till bruksanvisningen använder maskinen.

Beakta kommunala föreskrifter för driftstider för trädgårdsredskap med förbränningsmotor resp. elmotor.

Alla defekta samt utslitna och skadade delar ska bytas innan maskinen används. Riskhänvisningar och varningsanvisningar på maskinen som blivit oläsliga eller skadade måste bytas ut. Din STIHL servande fackhandel har nya etiketter och alla nödvändiga reservdelar i lager.



#### **Risk för personskador!**

Utslitna eller skadade delar (t.ex. slöa knivar) kan påverka maskinens säkerhet och leda till personskador.

Kontrollera och säkerställ följande innan idrifttagning:

- Att maskinen är i säkert bruksskick. Det innebär att skydd och skyddsanordningar ska vara på plats och i felfritt skick.
- Att nätanslutningen går till ett uttag som har installerats enligt föreskrifterna.
- Att isoleringen på anslutnings- och förlängningskabeln, kontakten och kopplingen är i felfritt skick.
- Att hela maskinen (elmotorkåpa, skyddsanordningar, fästen, knivar, knivaxel, knivplatta osv.) varken är utsliten eller skadad.
- Att det inte finns något hackmaterial i maskinen och att inmatningstratten är tom.
- Att alla skruvar, muttrar och andra fästen finns och är åtdragna. Dra åt lösa skruvar och muttrar innan idrifttagning (beakta åtdragningsmomentet).

Använd maskinen endast utomhus och inte i närheten av en vägg eller ett annat fast föremål, för att minska risken för personskador och saskador (användaren kan inte hoppa undan, risk för skador på fönster, bilar osv.).

Maskinen måste stå stabilt på jämn och fast mark.

Använd inte maskinen på ytor med stenbeläggning eller grus, eftersom utkastat eller uppvirvlande material kan orsaka personskador.

Kontrollera att maskinen är stängd enligt föreskrift, före varje idrifttagning. (⇒ 11.2)

Bekanta dig med strömbrytaren, så att du handlar snabbt och rätt i en nödsituation.

Stänkskyddet i inmatningstratten måste täcka inmatningsöppningen och vara oskadad – om skyddet är defekt ska det bytas ut.



#### **Risk för personskador!**

Maskinen får endast tas i bruk om den har monterats enligt föreskrift. Om det saknas delar på maskinen (t.ex. hjul) stämmer inte längre de föreskrivna säkerhetsavstånden. Dessutom kan maskinens stabilitet försämrats.

**Kontrollera med en avsyning att maskinen är i felfritt tillstånd före idrifttagningen!**

Felfritt tillstånd betyder att maskinen är komplett monterad och dessutom att

- trattöverdelen är monterad på trattunderdelen
- inmatningstratten är monterad på grundmaskinen och båda låsskruvarna är åtdragna för hand
- hjulstativet är komplett monterat
- båda hjulen är monterade
- alla skyddsanordningar (utkastschakt, stänkskydd osv.) finns och är OK
- knivenheten (knivplattan) är monterad
- alla knivar är monterade enligt föreskrift.

De inkopplings- och säkerhetsanordningar som installerats på maskinen får inte tas bort eller kringgås.

Avsyna knivplattan beträffande skador och deformation, och byt vid behov.

## 4.6 Under arbetet



Arbeta aldrig när det finns djur eller personer, särskilt barn, i det farliga området.

Använd inte maskinen vid regn, åskväder och absolut inte vid risk för blixtnedslag.

På våt mark ökar risken för olycksfall (användaren halkar lättare).

Var särskilt försiktig pga halkrisken.

Undvik om möjligt att använda maskinen på våt mark.

Arbeta endast i dagsljus eller bra artificiell belysning.

Arbetsområdet måste hållas rent och i ordning under hela driftstiden. Åtgärda hinder som utgör en snubbelrisk, t.ex. stenar, grenar, kablar.

Användarens position får inte vara högre än maskinens position.

### Starta:

Ställ maskinen stabilt och upprätt innan start. Den får absolut inte tas i bruk liggande.

Starta maskinen försiktigt, i enlighet med anvisningarna i kapitlet "Ta maskinen i bruk". (⇒ 10.)

Stå inte framför utkastöppningen när förbränningsmotorn resp. elmotorn startas. Det får inte finnas något hackmaterial i kompostkvarnen när den startas. Hackmaterial kan slungas ut och orsaka personskador.

Maskinen får inte tippas när den startas.

Undvik att starta och stänga av maskinen flera gånger under kort tid, och att "leka" med strömbrytaren.

Risk för överhettning av elmotorn!

Andra apparater, som är inkopplade på samma strömkrets, kan störas under ogynnsamma förhållanden pga de spänningsvariationer som maskinen orsakar vid starten.

Om detta inträffar måste lämpliga åtgärder vidtagas (t.ex. anslutning till en annan strömkrets än den som den störda apparaten är ansluten till, driva maskinen via en strömkrets med lägre impedans).

### Arbetet:



#### Risk för personskador!

Håll händer och fötter borta från roterande delar.

Håll undan ansiktet och andra kroppsdelar från inmatningstratten och utkastöppningen under drift. Håll alltid undan huvudet och kroppen från inmatningsöppningen.



Håll händer, övriga kroppsdelar och klädsel borta från inmatningstratten och utkastschaktet. Det finns risk för

allvarliga skador på ögon, ansikte, fingrar, händer osv.

Se alltid till att du håller balansen och står stadigt. Luta dig inte framåt.

Stänkskyddet får inte manipuleras under drift (t.ex. tas bort, fällas upp, klämmas fast, skadas).

Användaren måste stå i ett visst arbetsområde vid påfyllningen. Uppehåll dig alltid i arbetsområdet under hela driftstiden och absolut inte i utkastzonen. (⇒ 8.4)



#### Risk för personskador!

Under användningen kan hackmaterial slungas ut uppåt. Användaren kan skadas allvarligt i ansiktet, i ögonen och på händerna. Använd alltid skyddsglasögon och skyddshandskar (⇒ 4.3), och håll huvudet borta från inmatningsöppningen.

Tippa inte maskinen när förbränningsmotorn resp. elmotorn går.

Stäng av elmotorn och dra bort elkontakten omedelbart, om maskinen tippas när den är i bruk.

Se till att inte för mycket hackmaterial samlas i utkastschaktet, eftersom detta kan leda till ett försämrat hackresultat eller tillbakaslag.

Vid påfyllning av kompostkvarnen är det särskilt viktigt att se till att inga främmande föremål som metalldelar, stenar, plast, glas osv. kommer in i skärkammaren, eftersom detta kan medföra skador och tillbakaslag ut genom inmatningstratten.



#### Risk för personskador!

Användaren kan skadas allvarligt av hackmaterial som slår tillbaka och främmande föremål. Håll främmande föremål borta från maskinen och åtgärda igentäppningar direkt.



#### Risk för personskador!

Vid påfyllning av grenmaterial i kompostkvarnen kan det uppstå tillbakaslag. Användaren kan skadas allvarligt av hackmaterial som slår tillbaka. Använd skyddshandskar och skyddsglasögon (⇒ 4.3)!



Tänk på att klippverktyget fortsätter att gå i några sekunder tills det stannar.

**STOP** Stäng av elmotorn, dra bort elkontakten och låt alla roterande verktyg stanna

- innan du lämnar maskinen resp. när maskinen lämnas utan tillsyn
- innan du flyttar, lyfter, tippar, skjuter eller drar maskinen
- innan du lossar låsskruvarna och öppnar maskinen
- innan du transporterar maskinen
- innan blockeringar eller igentäppningar vid knivenheten, i inmatningstratten eller utkastkanalen åtgärdas
- innan arbeten genomförs på knivplattan
- innan maskinen kontrolleras eller rengörs, eller andra arbeten genomförs på den.

Stäng av elmotorn omedelbart och låt den stanna om det kommer in främmande föremål i klippverktyget, vid ovanliga ljud från maskinen eller om den börjar vibrera kraftigt. Dra ur nätkontakten, ta bort inmatningstratten och genomför följande steg:

- Kontrollera maskinen, särskilt knivenheten (kniv, knivplatta, knivfäste, knivskruv, spännring), beträffande skador eller slitage och låt en fackman genomföra nödvändiga reparationer och underhåll innan du startar och arbetar med maskinen på nytt.
- Kontrollera att alla delar på knivenheten sitter fast ordentligt och dra åt skruvarna vid behov (beakta åtdragningsmomenten).

- Låt en fackman byta ut eller reparera skadade och slitna delar. Delarna måste vara kvalitativt likvärdiga.

#### 4.7 Underhåll och reparationer



Ställ maskinen på jämn och fast mark, stäng av elmotorn och dra ut elkontakten före underhåll (rengöring, reparation osv.) och före kontroll av om anslutningskabeln har snott sig eller är skadad.

Låt maskinen svalna i ca 5 minuter före allt underhåll.

Före underhåll av knivsystemet: se till att det fortfarande kan rotera trots spärranordning, även när strömförsörjningen är frånkopplad.

Nätanslutningskabeln får bara repareras resp. bytas ut av en elektriker.

##### Rengöring:

Hela maskinen måste rengöras noggrant efter arbetet. (⇒ 11.1)

Använd inte högtryckstvätt och rengör inte maskinen under rinnande vatten (t.ex. med en trädgårdsslang).

Använd inte aggressivt rengöringsmedel. De kan skada plast och metall, och kan påverka användningen av din STIHL maskin negativt.

##### Underhåll:

Genomför endast underhåll som beskrivs i denna bruksanvisning. Alla andra arbeten ska utföras av en servande fackhandel. Kontakta **alltid** en servande fackhandel om du saknar de rätta kunskaperna eller hjälpmedlen. STIHL rekommenderar att underhåll och reparationer endast utförs av en STIHL servande fackhandel.

En STIHL servande fackhandel får regelbundna erbjudanden om vidareutbildning och innehar teknisk information.

Använd endast verktyg, tillbehör eller tillsatsredskap, som har godkänts av STIHL för denna maskin eller tekniskt likvärdiga delar. I annat fall föreligger risk för olyckor med personsador eller skador på maskinen som följd. Kontakta en servande fackhandel vid frågor.

Egenskaperna på original STIHL verktyg, tillbehör och reservdelar är optimalt anpassade till maskinen och användarens behov. Original STIHL reservdelar identifieras på STIHL reservdelsnumret, texten STIHL och i vissa fall STIHL reservdelsmarkeringen. På små delar kan beteckningen även stå ensam.

Se till att varnings- och instruktionsetiketterna alltid är rena och läsbara. Skadade eller förlorade etiketter ska bytas mot nya originalsyltar från din STIHL servande fackhandel. Se till att den nya delen har samma etiketter när en komponent byts ut mot en ny del.

Arbeten på knivenheten får endast genomföras med skyddshandskar (⇒ 4.3) och kräver yttersta försiktighet.

Kontrollera att alla muttrar, bultar och skruvar, särskilt knivenhetens alla skruvar, är hårt åtdragna så att maskinen är i säkert bruksskick.

Kontrollera hela maskinen regelbundet beträffande slitage och skador, särskilt innan förvaring av maskinen (t.ex. före ett vinteruppehåll). Utslitna eller skadade delar måste bytas ut omedelbart av säkerhetsskäl så att maskinen alltid är i säkert bruksskick.

Om komponenter eller skyddsanordningar har tagits bort för underhåll måste de sättas tillbaka så snart som möjligt och i enlighet med föreskrifterna.

#### 4.8 Förvaring under längre driftsuppehåll

Låt maskinen svalna i ca 5 minuter innan den ställs in i ett slutet utrymme.

Se till att maskinen skyddas mot obehörig användning (t.ex. av barn).

Rengör maskinen noggrant innan förvaring (t.ex. vinteruppehåll).

Förvara maskinen i säkert bruksskick.

Parkera maskinen på en plan yta så att den inte kan rulla iväg av sig själv.

#### Risk för personskador pga friliggande knivar!

Förvara kompostkvarnen endast med monterad inmatningsträtt.

#### 4.9 Sluthantering

Avfallsprodukter kan skada personer, djur och miljö, och måste därför sluthanteras på ett fackmannamässigt sätt.

Kontakta en återvinningsstation eller en servande fackhandel för mer information om hur avfallsprodukter ska sluthanteras på ett fackmannamässigt sätt. STIHL rekommenderar en STIHL servande fackhandel.

Se till att den uttjänta maskinen sluthanteras på ett fackmannamässigt sätt. Gör maskinen obrukbar innan sluthantering. Ta särskilt bort elkabeln resp. anslutningskabeln till elmotorn, för att förebygga olyckor.

## 5. Symbolbeskrivning



#### Varning!

Läs bruksanvisningen före idrifttagning.



#### Risk för personskador!

Håll andra personer borta från det farliga området!



#### Risk för personskador!

Roterande verktyg!  
Håll händer och fötter borta från öppningarna när maskinen går.



#### Risk för personskador!

Innan du genomför arbeten på skärverktyg, underhåll och rengöringsarbeten eller kontrollerar om anslutningskabeln har snott sig eller är skadad måste elmotorn stängas av och nätkabeln dras bort från maskinen.



#### Risk för personskador!

Grenar och hackmaterial som slår tillbaka kan skada händer och fingrar.



Använd hörselskydd och skyddsglasögon (⇒ 4.3).



Använd skyddshandskar (⇒ 4.3).



För in hårt material i inmatningstratten snett uppifrån vänster och nedåt åt höger till knivverket.



Arbeta inte i regn och våt miljö.



#### Risk för personskador!

Skärverktyget går fortfarande. Vänta tills skärverktyget har stannat.



#### Risk för personskador!

Stå inte på maskinen.



#### Risk för personskador!

Håll händer, övriga kroppsdelar och klädsel borta från inmatningstratten och utkastschaktet.



#### Risk för personskador!

Hårt material får endast föras in enligt beskrivningen.



### Risk för personskador!

Hårt material får endast föras in i inmatningstratten snett uppifrån vänster och nedåt åt höger till knivverket. För aldrig in hårt material i det markerade området.



För in hårt material i inmatningstratten snett uppifrån vänster och nedåt åt höger till knivverket.

## 6. Leveransens omfattning



Pos.	Beteckning	Antal
A	Grundmaskin med trattunderdel	1
B	Hjulstativ	1
C	Montera hjulaxel	1
D	Hjulanslag	2
E	Skruv M6 x 55	2
F	Sexkantmutter	2
H	Snabblås	2
I	Hjul	2
J	Navkapsel	2
K	Fyrkantmutter	2
L	Bricka Ø 17 mm	4
M	Skruv M6 x 50	2
N	Utkastlucka	1
O	Utkastsförlängning	1
P	List	1
Q	Bult	2
R	Torxskruv P5 x 20	3
S	Trattöverdel	1

Pos.	Beteckning	Antal
T	Säkerhetsskruv	4
U	Torxskruv P5 x 10	2
V	Kombinyckel	1
•	Bruksanvisning	1

## 7. Göra maskinen klar för användning



### Risk för personskador!

Beakta säkerhetsanvisningarna i kapitlet "För din säkerhet". (⇒ 4.1)

### 7.1 Montera hjulaxel och hjul



- Montera hjulaxeln (C) med hjulanslagen (D), skruvarna (E) och sexkantmuttrarna (F) på hjulstativet (B) och skruva fast med kombinyckeln (V) (4 - 6 Nm).
  - Skjut på hjulen (I) på den monterade hjulaxeln.
-  Skjut bara på snabblåsen så långt på hjulaxeln att hjulen fortfarande lätt kan vridas runt.
- Snabblåsen kan inte återanvändas efter demonteringen.
- Skjut på snabblåset (H) på hjulaxeln med den kupade sidan utåt.
  - Tryck fast navkapslarna (J) på hjulen.

### 7.2 Montera stöd och utkastschakt



#### 1 Montera utkastsförlängning

- Lägg grundmaskinen (A) på en ca 15-20 cm hög träbit som bilden visar.

- Fäst utkastsförlängningen (O) bakifrån med krokarna (1) i öppningarna (2) på grundmaskinen (A) och vrid den nedåt så att grundmaskinens främre del hamnar exakt i öppningen på utkastsförlängningen.
- Skruva in skruvarna (U) i tapparna på krokarna (1) (1 - 2 Nm).

#### 2 Montera chassi

- Skjut in fyrkantmuttrarna (K) och brickorna (L) i de därtill avsedda urtagen på grundmaskinen (3).
- Skjut in chassit med båda hjulstativet (4) till anslag i grundmaskinens styrningar (5).
- Tryck in hjulstativet med böjen (6) i uttaget på utkastförlängningen (7).
- Sätt in skruvarna (M) med brickor (L) genom öppningarna i hjulstativen (8) och dra åt med kombinyckel (V) (4 - 6 Nm).

#### 3 Montera list



Hjulstativets böj (6) måste ligga exakt i uttagen på utkastförlängningen (7).

- Lägg på listen (P) och skruva fast skruvarna (R) (1 - 2 Nm).
- Ställ upp maskinen.

#### 4 Montera utkastlucka

- Sätt på utkastluckan (N) och tryck in bultarna (Q) (använd en plasthammare vid behov).  
Se till att klackarna (9) på vänster och höger sida på utkastluckans insida ligger exakt i spåret på utkastförlängningen (10).

---

### 7.3 Öppna och stänga utkastlucka



#### Öppna utkastlucka:

- Fäll upp utkastluckan (1) och låt låsspärren (2) snäppa in i utkastsförlängningen för hackning.

#### Stänga utkastlucka:

- Lyft låsspärren (1) lite och fäll ned utkastluckan (2) för transport eller platssparande förvaring.

---

### 7.4 Montera trattöverdel



 Tratten kan endast monteras med speciellt verktyg av en servande fackhandel. STIHL rekommenderar en STIHL servande fackhandel.

- Sätt trattöverdelen (S) på trattunderdelen (3) med symbolen (1) framåt i riktning mot låsskruvarna (2).

 För att förhindra att stänkskyddet glider av när skruvarna dras åt rekommenderar vi att den angivna monteringsföljden observeras.

- Skruva fast skruvarna (T) i den ordningsföljd bilden visar (1 2 3 4).

## 8. Arbetsanvisningar

---

### 8.1 Vilket material kan bearbetas?

– Påfyllning av kompostkvarnen. (⇒ 8.8)

#### GHE 150, GHE 250 S, GHE 260 S:

Gren- och häckmaterial samt kraftigt och yvigt grenmaterial.

### GHE 250, GHE 260:

Organiska plantrester, som frukt- och grönsaksavfall, blommaterial, löv, gren- och häckmaterial samt kraftigt och yvigt grenmaterial.



#### Risk för personskador!

Gren- och häckmaterial bör bearbetas i färskt tillstånd, eftersom hackningseffekten är bättre när hackmaterialet är färskt än när det är uttorkat.

Bearbetningen av torrt, hårt material ökar risken för rekyl. Användaren kan skadas allvarligt av grenar som slår tillbaka.

---

### 8.2 Vilket material kan inte bearbetas?

Stenar, glas, metalldelar (ståltråd, spik ...) eller plast får inte komma in i kompostkvarnen.

#### Grundregel:

Material som inte hör hemma på komposten ska inte heller bearbetas med kompostkvarnen.

---

### 8.3 Maximal grendiameter

Maximal grendiameter  
GHE 150, GHE 250, GHE 250 S: **35 mm**  
GHE 260, GHE 260 S: **40 mm**



När flera tunna grenar förs in samtidigt får summan av de enskilda grendiametererna inte överskrida den maximala grendiameteren.

Den bästa hackningseffekten uppnås med färskt träd- och häckmaterial.

---

### 8.4 Användarens arbetsområde



- Av säkerhetsskäl måste användaren uppehålla sig inom arbetsområdet (grå yta X) under hela drifttiden (när elmotorn är inkopplad resp. förbränningsmotorn går), särskilt för att inte skadas av material som slungas ut.

Stå lite på sidan om inmatningstratten för att fylla på hackmaterial.



#### Risk för personskador!

Det snedställda knivverket kan slå tillbaka hårt material! Användaren kan skadas allvarligt av hårt material som slår tillbaka. Stå aldrig direkt bakom inmatningstratten för att förhindra skador p.g.a. material som slår tillbaka.

---

### 8.5 Rätt maskinbelastning

Kompostkvarnens elmotor eller förbränningsmotor får inte belastas så att varvtalet sjunker väsentligt. Fyll alltid på kontinuerligt och jämnt i kompostkvarnen. Upphör med påfyllningen, för att avlasta elmotorn eller förbränningsmotorn, om varvtalet sjunker under arbetet med kompostkvarnen.



Stanna elmotorn först när det inte längre finns något hackmaterial i maskinen. Annars kan knivplattan blockeras vid återstart.

---

### 8.6 Överbelastningsskydd

Om elmotorn överbelastas under arbetet kopplar det inbyggda överbelastningsskyddet automatiskt från elmotorn.



Efter en avkylningsperiod på **ca 10 minuter** kan kompostkvarnen tas i bruk på nytt. Om överbelastningsskyddet löser ut ofta kan orsaken vara följande:

- Ej lämplig anslutningskabel (⇒ 10.1)
- Elnätet överbelastat
- Maskinen överbelastad pga för stora mängder hackmaterial eller slöa knivar

---

### 8.7 Om kompostkvarnens knivenhet blockeras

Stäng av elmotorn och dra ut elkabeln omedelbart, om kompostkvarnens knivenhet blockeras under arbetet. Ta därefter bort inmatningstratten och åtgärda orsaken till störningen.

---

### 8.8 Korrekt påfyllning av kompostkvarnen



#### Risk för personskador!

Det snedställda knivverket kan slå tillbaka grenar! Användaren kan skadas allvarligt av grenar som slår tillbaka. Fyll på kompostkvarnen på rätt sätt för att förhindra skador p.g.a. material som slår tillbaka.



#### Risk för personskador!

Innan du fyller på kompostkvarnen ska du noggrant läsa kapitlet "För din säkerhet" (⇒ 4.), särskilt underkapitlet "Under arbetet" (⇒ 4.6), och beakta alla säkerhetsanvisningar. Påfyllning av kompostkvarnen får endast genomföras av en person.



#### Risk för personskador!

Ta aldrig med handen i en inmatningsöppning!

- Beakta arbetsområdet vid påfyllning av kompostkvarnen. (⇒ 8.4)
- Starta kompostkvarnen. (⇒ 10.3)

#### Mjukt material:

- Kasta organiska växtrester som t.ex. frukt- och grönsaksavfall, blommateriell, löv, tunna grenar osv. i inmatningsöppningen (1).



Fuktigt eller vått mjukt material leder till att maskinen täpps igen fortare. Fyll därför på kompostkvarnen långsamt och beakta dessutom elmotorns varvtal. Varvtalet bör inte sjunka vid påfyllningen.

#### Hårt material:



Beakta den angivna maximala grendiametern vid påfyllning av hårt material. Tunna ut mycket yviga grenar och ta bort sidoskott.

- För in hårt material i inmatningstratten snett uppifrån vänster och nedåt åt höger till knivverket enligt symbolen (1). Hårt material får inte föras in i det markerade området (2). För in gren- och häckmaterial samt grenmaterial långsamt i inmatningsöppningen (1). Hårt material dras då in automatiskt av maskinen.



#### Risk för personskador!

Det snedställda knivverket kan slå tillbaka grenmaterial! För att förhindra skador p.g.a. material som slår tillbaka måste kompostkvarnen fyllas med hårt material på rätt sätt:

Placera längre grenar lite snett och styr dem mot den högra trattväggen till knivverket enligt symbolen (2).



Se till att elmotorn belastas korrekt. (⇒ 8.5)

## 9. Säkerhetsanordningar

### 9.1 Återstartspärr

Maskinen kan bara startas med strömbrytaren och inte genom att sätta i anslutningskabeln i eluttaget.

### 9.2 Säkerhetslås

Elmotorn resp. hackverktyget får endast tas i bruk vid korrekt stängd inmatningstratt. Om den högra låsskruven (sett framifrån) lossas under drift stängs elmotorn av automatiskt och hackverktyget stannar efter några få sekunder.

### 9.3 Elmotorbroms

Elmotorbromsen förkortar avstannningstiden från avstängning till knivstillestånd till några sekunder.

### 9.4 Skyddskåpor

Kompostkvarnen har skyddskåpor i inmatnings- och utkastområdet. Till detta hör hela inmatningstratten med trattöverdel och stänkskydd, utkastsförlängningen samt utkastluckan.

Skyddskåporna garanterar ett säkert avstånd från hackknivarna vid hackning.

## 10. Ta maskinen i bruk

 Läs noggrant kapitlet "För din säkerhet" (⇒ 4.1) och beakta alla säkerhetsanvisningar före idrifttagningen av kompostkvarnen.

- Starta endast elmotorn på det sätt som beskrivs i bruksanvisningen. (⇒ 10.3)

### 10.1 Ansluta kompostkvarnen till elnätet

 **Risk för personskador!**  
Beakta alla säkerhetsanvisningar i kapitlet "Varning – fara pga elektrisk ström" (⇒ 4.2).

Nätspänning och driftspänning måste stämma överens (se typskylt).

Nätanslutningskabeln måste vara tillräckligt säkrad i enlighet med gällande nationella elinstallationsföreskrifter. (⇒ 17.)

Anslutningskablarna som används får inte vara lättare än gummislangkablarna **H07 RN-F DIN/VDE 0282**.

Anslutningskontaktarna måste vara stänkvattenskyddade.

Olämpliga förlängningskablarna medför effektförlust och kan orsaka skador på elmotorn.

Nätanslutningskabelns min. tvärsnitt måste vara **3 x 1,5 mm<sup>2</sup>** vid en längd på upp till **25 m** resp. **3 x 2,5 mm<sup>2</sup>** vid en längd på upp till **50 m**.

Anslutningskablarnas kopplingar måste vara av gummi eller gummiöverdragna och motsvara normen **DIN/VDE 0620**.

Denna maskin är avsedd för anslutning till en huvudledning med en systemimpedans  $Z_{max}$  på anslutningspunkten (servisledning) på maximalt **0,443 Ohm (vid 50 Hz)**.

Användaren måste se till att maskinen endast ansluts till en huvudledning som uppfyller dessa krav. Vid behov kan den lokala elleverantören svara på frågor om systemimpedansen.

 En elektriker kan ge ytterligare information om nätanslutningen.

### 10.2 Ansluta elkabel

 Beakta alla punkter i kapitlet "Ansluta maskinen till elnätet" (⇒ 10.1) vid val av elkabel.

#### GHE 150, GHE 250, GHE 250 S:

- Lyft klämman (1).
- Anslut elkabeln.
- Släpp klämman.

#### GHE 260, GHE 260 S:

- Anslut elkabelns kontakt till maskinens 5-poliga elkontakt.

### 10.3 Starta kompostkvarnen

 Det får inte finnas något hackmaterial i maskinen då detta kan slungas ut när maskinen kopplas till.

Knivplattans låsanordning måste alltid vara tillbakafälld mot anslag. (⇒ 11.)

- Anslut elkabeln. (⇒ 10.2)

- Tryck på den gröna knappen (1) på brytaren (bilden visar GHE 150, GHE 250, GHE 250 S).

Kompostkvarnen är i bruk.

 Elmotorn måste ha nått maximalt varvtal (tomgångsvarvtal) innan inmatning av hackmaterial påbörjas.

### 10.4 Stänga av kompostkvarnen

 **Risk för personskador!**  
Stå inte i utkastområdet vid avstängning!

Stå på sidan av maskinen när du stänger av den.

Tänk på att arbetsverktygen fortsätter att gå i några sekunder tills de stannar efter att elmotorn har stängts av.

- Tryck på den röda knappen (1) på brytaren (bilden visar GHE 150, GHE 250, GHE 250 S).

Kompostkvarnens elmotor stängs av och bromsas automatiskt.

 Stanna elmotorn först när det inte längre finns något hackmaterial i maskinen. Annars kan knivplattan blockeras vid återstart.

### 10.5 Kontrollera rotationsriktning på knivplattorna

 På modellerna GHE 260 och GHE 260 S måste knivplattans rotationsriktning kontrolleras innan arbetet (påfyllningen) påbörjas.

**! Risk för personskador!**  
Använd skyddsglasögon vid kontrollen.

- Starta kompostkvarnen. (⇒ 10.3)
- Stäng av kompostkvarnen. (⇒ 10.4)
- Tryck stänkskyddet inåt och titta ned genom knivplattans inmatningsöppning. Knivplattan ska rotera åt vänster (moturs).

## 10.6 Ändra knivplattornas rotationsriktning



**i** Om knivplattans rotationsriktning är fel (=åt höger, medurs) måste rotationsriktningen ändras på modellerna GHE 260 och GHE 260 S.

Knivplattornas rotationsriktning ändras med fasvändaren på elkontakten.

- Vrid fasvändaren (1) 180° åt vänster eller höger med en skruvnyckel (U) tills den snäpper in.

## 10.7 Hackning

- Ställ kompostkvarnen på jämn och fast mark.
- Ta på skyddshandskar, skyddsglasögon och hörselskydd. (⇒ 4.3)
- Öppna utkastluckan. (⇒ 7.3)
- Anslut kompostkvarnens elkabel.
- Starta kompostkvarnen. (⇒ 10.3)
- Vänta tills kompostkvarnen har uppnått maximalt varvtal (tomgångsvarvtal).

- Fyll på kompostkvarnen rätt med hackmaterial. (⇒ 8.8)
- Stäng av kompostkvarnen. (⇒ 10.4)

## 11. Underhåll

**! Risk för personskador!**  
Innan du underhåller eller rengör maskinen ska du noggrant läsa kapitlet "För din säkerhet" (⇒ 4.), särskilt underkapitlet "Underhåll och reparation" (⇒ 4.7), och beakta alla säkerhetsanvisningar.

**! Risk för personskador!**  
Dra alltid ut elkabeln före underhåll och rengöring samt före arbeten på knivenheten för att förhindra att elmotorn startar av misstag.



**! Risk för personskador!**  
Använd alltid skyddshandskar. (⇒ 4.3)  
Ta inte på knivarna förrän de står stilla.



Kontakta alltid en servande fackhandlare om du saknar de rätta kunskaperna eller hjälpmedlen.

STIHL rekommenderar att underhåll och reparationer endast utförs av en STIHL-servande fackhandlare.

STIHL rekommenderar att originalreservdelar från STIHL används.

## 11.1 Göra rent maskinen



### Underhållsintervall: Efter varje användning

Rengör maskinen grundligt varje gång du har använt den. Bra skötsel skyddar maskinen mot skador och förlänger livslängden.

Elmotorer är skyddade mot stänkvatten.

Skydda finfördelningsverktyg och kvarnens inandöme mot korrosion med i handeln förekommande rostskyddsmedel, t.ex. rapsolja.

Maskinen får endast rengöras i den visade positionen.

- Demontera inmatningstratten. (⇒ 11.3)

Ta bort föroreningar på kylflötskanalen (insugsöppning) på elmotorns kåpa, för att garantera en tillräcklig kylning av elmotorn.



**Rikta aldrig en vattenstråle** mot elmotorns resp. förbränningsmotorns delar, tätningar, lagerställen och elektriska komponenter som

strömbrytare. Detta skulle leda till dyra reparationer.



Om föroreningar och hård smuts inte går bort med en borste, fuktig trasa eller träpinne rekommenderar STIHL att ett

specialrengöringsmedel (t.ex. STIHL specialrengöring) används.

Använd inte aggressivt rengöringsmedel.

Rengör knivplattorna regelbundet.

## 11.2 Montera inmatningstratten



- ! Risk för personskador!**  
Använd alltid skyddshandskar! (⇒ 4.3)



- i** Låsskruvarna sitter fast på inmatningstratten och är oförlojbara.

- Fäst inmatningstratten (1) i fästhakarna på grundmaskinen (2) och fäll den framåt.
- Dra åt båda låsskruvarna (3) **samtidigt**.

- i** Kontrollera att inmatningstratten har hakat in ordentligt i fästhakarna efter monteringen.

## 11.3 Demontera inmatningstratten



- ! Risk för personskador!**  
Dra ut elkontakten innan låsskruvarna öppnas. Använd alltid skyddshandskar! (⇒ 4.3)

- Lossa båda låsskruvarna (1) tills de roterar fritt. Skruvarna ska sitta kvar på inmatningstratten.
- Fäll inmatningstratten (2) bakåt och ta bort den.

## 11.4 Lås fast knivplattan



- ! Risk för personskador!**  
Använd alltid skyddshandskar!



Ta inte på knivarna förrän de står stilla.

- Demontera inmatningstratten. (⇒ 11.3)
- Vrid knivplattan (1) så att urtaget (2) är framför låsanordningen (3).
- Fäll upp låsanordningen (3).

## 11.5 Demontera knivsatsen



- ! Risk för personskador!**  
Använd alltid skyddshandskar! (⇒ 4.3)



Ta inte på knivarna förrän de står stilla.

- Fixera knivplattan (5). (⇒ 11.4)
- Lossa skruven (1) med kombinyckeln (V).
- Ta bort skruven (1), låsbrickan (2), spännringen (3), fläktniven (4), fläktniven (6, endast på GHE 250 och GHE 260) och knivplattan (5).
- Demontera vändkniven. (⇒ 11.8)
- **GHE 250 och GHE 260:** Lossa skruvarna (7) och ta bort dem tillsammans med muttrarna (9). Ta bort rivkniven (8) nedåt.

## 11.6 Montera knivsatsen



- ! Risk för personskador!**  
Använd alltid skyddshandskar! (⇒ 4.3)



Kontrollera att knivplattan och alla hackknivar är OK och inte har några hack, sprickor eller brott innan knivsatsen monteras.



Monteringsföljden och de angivna åtdragningsmomenten måste följas.

- Montera vändkniven på knivplattan. (⇒ 11.8)
- **GHE 250 och GHE 260:** Placera rivkniven (8) på undersidan av knivplattan (5) och dra åt med muttrarna (9) och skruvarna (7) (**10 Nm**).
- Sätt in knivplattan (5) i kåpan och fixera den. (⇒ 11.4)
- Montera fläktniven (6, endast på GHE 250 och GHE 260), fläktniven (4), spännringen (3) och låsbrickan (2) och dra åt med skruven (1) (**50 Nm**).
- Fäll tillbaka låsanordningen så att knivplattan kan rotera fritt igen. (⇒ 11.4)
- Montera inmatningstratten. (⇒ 11.2)

## 11.7 Underhåll av knivar



- ! Risk för personskador!**  
Använd alltid kraftiga skyddshandskar!



### Underhållsintervall: Före varje användning

- Demontera inmatningstratten. (⇒ 11.3)
- Lås fast knivplattan. (⇒ 11.4)
- Kontrollera om knivarna är skadade (hack eller sprickor) eller slitna, och vänd resp. byt dem vid behov.

## Slitagegräns knivar:



Knivarna ska vändas resp. bytas ut innan den angivna slitagegränsen uppnås. STIHL rekommenderar en STIHL servande fackhandel.

### 1 Vändknivar

- Mät avståndet (A) från hålet till knivens kant på flera ställen på knivarna.  
Minsta avstånd:  
**A = 6 mm**

### 2 Flätkniv

- Mät knivbredden (B) vid den uppböjda kanten på flätkniven.  
Minsta knivbredd:  
**B = 15 mm**

### 3 Flätkniv (GHE 250, GHE 260)

- Mät knivbredden (C) vid den uppböjda kanten på flätkniven.  
Minsta knivbredd:  
**C = 19 mm**

### 4 Rivkniv (GHE 250, GHE 260)

- Mät knivbredden (D) vid den uppböjda kanten på rivkniven.  
Minsta knivbredd:  
**D = 13 mm**

## 11.8 Vända knivar



**i** Slöa vändknivar kan vändas en gång. Vänd alltid båda knivarna!

- Demontera knivsatsen. (⇒ 11.5)
- Lossa skruvarna (1) och ta bort dem tillsammans med muttrarna (2).
- Ta bort knivarna (3) uppåt.
- Rengör knivplattan.

- Vänd knivarna (3) och placera dem med den vassa kanten fritt på knivplattan, och se till att hålen stämmer överens.
- Sätt in skruvarna (1) genom hålen och skruva fast muttrarna (2). Dra åt muttrarna (2) med **10 Nm**.
- Montera knivsatsen. (⇒ 11.6)

## Slipa knivarna:



### Risk för personskador!

Vi rekommenderar att endast en servande fackhandlare slipar alla hackknivar. Slöa och felaktigt slipade knivar (fel slipvinkel, obalans p.g.a. ojämnt slipade knivar osv.) ökar risken för rekyl. Användaren kan skadas allvarligt av hackmaterial som slår tillbaka. Dessutom kan kompostkvarnens funktion (indragning av hackmaterial, eggarnas hållfasthet osv.) försämrans.

- Demontera knivarna för slipning.
- Kyl knivarna under slipningen, t.ex. med vatten. Blåfärgning får inte uppstå eftersom detta försämrar knivarnas hållfasthet.
- Slipa knivarna jämnt för att förhindra vibrationer p.g.a. obalans.
- Kontrollera knivarna beträffande skador före monteringen: Knivarna måste bytas ut om hack och sprickor är synliga eller när slitagegränsen har uppnåtts.
- Slipa knivarna med en vinkel på **30°**.
- Slipa knivarna mot eggen.
- Ta bort graden på eggen med ett fint slippapper vid behov efter slipningen.

- Beakta åtdragningsmomenten i avsnittet "Vända knivar" vid knivmonteringen.

## 11.9 Elmotor och hjul

Elmotorn är underhållsfri.

Hjulets lager är underhållsfria.

## 11.10 Förvaring och vinteruppehåll

Förvara kompostkvarnen i ett torrt, slutet och dammfritt utrymme. Se till att maskinen förvaras utom räckhåll för barn.

Förvara alltid kompostkvarnen i säkert bruksskick och med monterad inmatningsträtt.

Beakta följande punkter vid en längre tids uppställning av kompostkvarnen (vinteruppehåll):

- Rengör noggrant alla yttre delar på maskinen.
- Olja resp. fetta in alla rörliga delar.

## 12. Transport



### Risk för personskador!

Läs noggrant och beakta kapitlet "För din säkerhet", särskilt kapitlet "Transportera maskinen" före transport. (⇒ 4.4)

## 12.1 Dra eller skjuta kompostkvarnen



- Håll fast kompostkvarnen i trattöverdelen (1) och tippa den bakåt.
- Kompostkvarnen kan dras eller skjutas långsamt (gånghastighet).

## 12.2 Lyfta eller bära kompostkvarnen



Det krävs minst 2 personer för att lyfta eller bära maskinen.

Använd alltid lämplig skyddsutrustning som skyddar underarmarna och överkroppen.

- 1:a personen: Håll fast kompostkvarnen i handtagen på trättöverdelen (1).
- 2:a personen: Håll fast kompostkvarnen i listen på utkastförlängningen (2).
- Lyft upp kompostkvarnen samtidigt.

## 12.3 Transportera kompostkvarnen på en lastyta



- Säkra maskinen med lämpliga fästansordningar så att den inte kan välta. Fäst rep resp. band i hjulstativet (1) eller på inmatningstratten (2).

## 13. Minimera slitage och förhindra skador

### Viktiga anvisningar för underhåll och skötsel av produktgruppen

#### Eldrivena kompostkvarnar (STIHL GHE)

STIHL avsäger sig allt ansvar för sak- och personsador som har uppkommit till följd av att anvisningarna i bruksanvisningen ej har beaktats, särskilt vad gäller säkerhet, handhavande och underhåll, eller som har orsakats av att ej godkända påbyggnadsdetaljer eller reservdelar har använts.

Beakta följande viktiga anvisningar för att förhindra skador eller överdrivet slitage på din STIHL maskin:

### 1. Förslitningsdelar

Många av STIHL maskinens delar är utsatta för normalt slitage även om den används i enlighet med anvisningarna och måste bytas ut i tid beroende på användningens typ och längd.

Dit hör bl.a.:

- Kniv
- Knivplatta

### 2. Följ alltid anvisningarna i denna bruksanvisning

Användning, underhåll och förvaring av STIHL maskinen måste ske omsorgsfullt, på det sätt som beskrivs i denna bruksanvisning. Användaren är själv ansvarig för alla skador som orsakas av att säkerhets-, användnings- och underhållsanvisningarna ej beaktas.

Detta gäller särskilt vid

- underdimensionerad anslutningskabel (area)
- felaktig elanslutning (spänning)
- förändringar på produkten som inte har godkänts av STIHL
- användning av verktyg eller tillbehör på maskinen, som inte är godkända, inte är lämpliga eller är kvalitativt mindervärdiga
- ej avsedd användning av produkten
- användning av produkten för sport- eller tävlingsändamål
- följdskador som orsakas av att produkten har använts med defekta komponenter.

### 3. Underhåll

Alla arbeten som beskrivs i avsnittet "Underhåll" måste genomföras regelbundet.

Om användaren inte kan genomföra detta underhåll själv ska det utföras av en servande fackhandel.

STIHL rekommenderar att underhåll och reparationer endast utförs av en STIHL servande fackhandel.

En STIHL servande fackhandel får regelbundna erbjudanden om vidareutbildning och innehar teknisk information.

Om dessa arbeten inte utförs föreligger risk för skador som användaren är ansvarig för.

Hit räknas bl.a.

- skador på elmotorn pga otillräcklig rengöring av kylflötskanalen (insugsöppning, kylflänsar, fläkthjul)
- korrosions- och andra följdskador orsakade av en felaktig förvaring
- skador på maskinen pga användningen av kvalitativt mindervärdiga reservdelar
- skador pga att underhåll inte genomförts inom rätt tid eller har genomförts på ett felaktigt sätt resp. pga att underhåll och reparation ej har utförts av en servande fackhandel.

## 14. Vanliga reservdelar

Vändknivar:  
6008 702 0121

Fläktniv:  
6008 702 0300

## GHE 150, GHE 250 S, GHE 260 S

Knivplatta komplett:  
6008 700 5120

## GHE 250, GHE 260

Knivplatta komplett:  
6008 700 5117  
Flätkniv:  
6008 702 0310  
Rivkniv:  
6008 702 0110

## 15. Miljöskydd



Hackmaterial hör inte hemma bland soporna, utan bör komposteras.

Förpackningar, maskin och tillbehör är tillverkade av återvinningsbart material och ska sluthanteras därefter.

Sorterad och miljövänlig sluthantering av materialrester gagnar återanvändningen av återvinningsbart avfall. Därför ska maskinen lämnas till materialinsamlingen efter att dess normala livslängd har uppnåtts. En felaktig sluthantering kan skada hälsan och belasta miljön.

## 16. Tillverkarens konformitetsdeklaration

### 16.1 EU-försäkran om överensstämmelse – kompostkvarnar STIHL GHE 150.0, GHE 250.0, GHE 250.0 S, GHE 260.0, GHE 260.0 S

STIHL Tirol GmbH  
Hans Peter Stihl-Straße 5  
6336 Langkampfen  
Österrike

förklarar på eget ansvar att

- Utförande: eldriven kompostkvarn
- Fabrikat: STIHL
- Typ: GHE 150.0, GHE 250.0, GHE 250.0 S, GHE 260.0, GHE 260.0 S
- Effekt GHE 150.0, GHE 250.0, GHE 250.0 S: 2 500 W
- Effekt GHE 150.0, GHE 250.0, GHE 250.0 S, GB/CH: 2 000 W
- Effekt GHE 260.0, GHE 260.0 S: 2 900 W
- Modellnummer: 6008

motsvarar de gällande bestämmelserna i direktiven 2000/14/EC, 2006/42/EC, 2014/30/EU och 2011/65/EU samt har utvecklats och tillverkats enligt de versioner av följande standarder som gällde vid respektive produktionsdatum: EN 60335-1, EN 55014-1, EN 55014-2 och för

- GHE 150.0, GHE 250.0, GHE 250.0 S: EN ISO 12100, EN 50434
- GHE 260.0, GHE 260.0 S: EN ISO 12100 med hänvisning till EN 50434.

Bestämningen av den uppmätta och garanterade ljudnivån har utförts enligt direktivet 2000/14/EC, bilaga V.

### GHE 150.0

- Uppmätt ljudnivå: 96,9 dB(A)
- Garanterad ljudnivå: 99 dB(A)

### GHE 250.0

- Uppmätt ljudnivå: 100,8 dB(A)
- Garanterad ljudnivå: 103 dB(A)

### GHE 250.0 S

- Uppmätt ljudnivå: 96,5 dB(A)

- Garanterad ljudnivå: 100 dB(A)

### GHE 260.0

- Uppmätt ljudnivå: 98,4 dB(A)
- Garanterad ljudnivå: 102 dB(A)

### GHE 260.0 S

- Uppmätt ljudnivå: 97,7 dB(A)
- Garanterad ljudnivå: 101 dB(A)

Tekniska underlag förvaras hos STIHL Tirol GmbH.

Tillverkningsår och maskinnummer finns på kompostkvarnen.

Langkampfen, 27.01.2025

STIHL Tirol GmbH

med fullmakt

Matthias Fleischer, områdeschef inom forskning och utveckling

med fullmakt

Sven Zimmermann, avdelningschef inom kvalitet

## 17. Tekniska data

### GHE 150.0/GHE 250.0/GHE 250.0 S:

Effekt (P <sub>1</sub> )	2 500 W
GB	2 000 W
CH	2 000 W
Märkspänning	230 V~
Frekvens	50 Hz
Nätsäkring <sup>1</sup>	16 A 10 A (CH)
Skyddsklass	I
Skyddstyp	stänkvattenskyddad (IP X4)
Driftstyp	P40 40 s belastningstid 60 s tomgångstid

### GHE 150.0:

Mätning enligt 2000/14/EC/S.I.  
2001/1701:

Garanterad ljudnivå	99 dB(A)
L <sub>WA</sub> D	
Tolerans K <sub>WA</sub>	2,4 dB(A)
Mätning enligt EN 50434:	
Ljudtrycksnivå på arbetsplats L <sub>pA</sub>	89 dB(A)
Tolerans K <sub>pA</sub>	2 dB(A)
Åtdragningsmoment för skruvar:	
Knivplatta	50 Nm
Vändkniv	10 Nm
Vikt (m)	28 kg 29 kg (GB)
L/B/H	95/48/114 cm

### GHE 250.0/GHE 250.0 S:

Mätning enligt 2000/14/EC/S.I.  
2001/1701:

Garanterad ljudnivå	103/100 dB(A)
L <sub>WA</sub> D	
GHE 250.0: Tolerans K <sub>WA</sub>	2,7 dB(A)
GHE 250.0 S: Tolerans K <sub>WA</sub>	2,4 dB(A)
GHE 250.0 S (GB): Tolerans K <sub>WA</sub>	3,3 dB(A)
Mätning enligt EN 50434:	
Ljudtrycksnivå på arbetsplats L <sub>pA</sub>	92/90 dB(A)
Tolerans K <sub>pA</sub>	3 dB(A)
Åtdragningsmoment för skruvar:	
Knivplatta	50 Nm
Vändkniv	10 Nm
Rivkniv <sup>2</sup>	10 Nm
Vikt (m)	30/29 kg 30/30 kg (GB) 29 kg (CH)
L/B/H	107/48/143 cm

### GHE 260.0/GHE 260.0 S:

Effekt (P <sub>1</sub> )	2 900 W
Märkspänning	400 (3~) V~
Frekvens	50 Hz
Nätsäkring	10 A
Skyddsklass	I
Skyddstyp	stänkvattenskyddad (IP X4)
Driftstyp	P40 40 s belastningstid 60 s tomgångstid

### GHE 260.0/GHE 260.0 S:

Mätning enligt 2000/14/EC/S.I.  
2001/1701:

Garanterad ljudnivå	102/101 dB(A)
L <sub>WA</sub> D	
GHE 260.0: Tolerans K <sub>WA</sub>	3,2 dB(A)
GHE 260.0 S: Tolerans K <sub>WA</sub>	3,3 dB(A)
Mätning enligt EN 50434:	
Ljudtrycksnivå på arbetsplats L <sub>pA</sub>	89/91 dB(A)
Tolerans K <sub>pA</sub>	3 dB(A)
Åtdragningsmoment för skruvar:	
Knivplatta	50 Nm
Vändkniv	10 Nm
Rivkniv <sup>2</sup>	10 Nm
Vikt (m)	30/30 kg
L/B/H	107/48/143 cm

#### 1) **Varning!**

Vid en nätsäkring under 16 A kan säkningen lösa ut ofta vid start eller kraftig belastning.

#### 2) För modellerna GHE 250.0 och GHE 260.0

---

### 17.1 REACH

REACH är en EG-förordning för registrering, bedömning och godkännande av kemikalier.

Information om uppfyllandet av REACH-förordningen (EG) nr 1907/2006 finns på [www.stihl.com/reach](http://www.stihl.com/reach).



## 18. Felsökning

- ✂ kontakta ev. en servande fackhandel, STIHL rekommenderar en STIHL servande fackhandel.

### Störning:

Elmotorn startar inte

### Möjlig orsak:

- Elmotorns skydd aktiverat
- Ingen nätspänning
- Anslutningskabel resp. anslutningskontakt eller strömbrytare defekt
- Inmatningstratten inte stängd enligt föreskrift – säkerhetsbrytare i funktion (motorstopp)
- Knivplattan blockerad
- Låsanordningen inte tillbakafälld

### Åtgärd:

- Låt maskinen svalna (⇒ 8.6)
- Kontrollera elkabel och säkring ✂ (⇒ 10.1)
- Kontrollera resp. byt ut kabel, kontakt, anslutning resp. strömbrytare (elektriker) ✂ (⇒ 10.1)
- Stäng och skruva fast inmatningstratten enligt föreskrift (⇒ 11.2)
- Demontera inmatningstratten och ta bort rester av hackmaterial i kåpan (varning: Dra ut elkabeln) (⇒ 11.3)
- Fäll tillbaka låsanordningen (⇒ 11.4)

### Störning:

Försämrad hackningseffekt

### Möjlig orsak:

- Slöa knivar

### Åtgärd:

- Vänd, slipa eller byt ut knivarna ✂ (⇒ 11.7)

### Störning:

Hackmaterial dras inte in

### Möjlig orsak:

- GHE 260: fel rotationsriktning på knivplattan

### Åtgärd:

- GHE 260: ändra knivplattans rotationsriktning (⇒ 10.6)

## 19. Serviceschema

### 19.1 Överlämningsbekräftelse

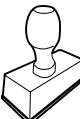
<b>Modell:</b> _____
<b>Serienummer:</b>
<input type="text"/> <input type="text"/> <input type="text"/> <input type="text"/> <input type="text"/> <input type="text"/> <input type="text"/> <input type="text"/> <input type="text"/>
<b>Datum:</b> <input type="text"/> <input type="text"/> <input type="text"/> <input type="text"/> <input type="text"/> <input type="text"/>

Nästa service
<b>Datum:</b> <input type="text"/> <input type="text"/> <input type="text"/> <input type="text"/> <input type="text"/> <input type="text"/>

### 19.2 Servicebekräftelse

Överlämna denna bruksanvisning till din STIHL servande fackhandel vid underhåll.

Denna bekräftar i de förtryckta fälten att servicearbetena har genomförts.



 Service utförd den

 Datum för nästa service



## Arvoisa asiakas,

kiitämme sinua STIHLin tuotteen valinnasta! STIHL kehittää ja valmistaa huippuluokan tuotteita pitäen suunnittelun lähtökohtana asiakkaidensa tarpeita. Näin pystymme tarjoamaan asiakkaillemme tuotteita, jotka toimivat luotettavasti myös äärimmäisen vaativissa olosuhteissa.

STIHL tunnetaan myös erinomaisesta asiakaspalvelustaan. Jälleenmyyjämme huolehtivat sekä asiantuntevasta neuvonnasta ja opastuksesta että kattavien teknisten palvelujen tarjoamisesta.

Kiitämme sinua STIHLiä kohtaan osoittamastasi luottamuksesta. Toivomme, että olet tyytyväinen hankkimaasi STIHL-tuotteeseen.



Tri Nikolas Stihl

**TÄRKEÄÄ! LUE OPAS ENNEN KÄYTTÖÄ JA SÄILYÄ SE VASTAISTA KÄYTTÖÄ VARTEN.**

## 1. Sisällysluettelo

<b>Tätä käyttöopasta koskevia tietoja</b>	<b>210</b>
Yleistä	210
Käyttöoppaan lukuohjeet	210
Maaversiot	210
<b>Laitekuvaus</b>	<b>211</b>
<b>Turvallisuutesi vuoksi</b>	<b>211</b>
Yleistä	211
Varoitus sähkövirran aiheuttamasta vaarasta	212
Vaatetus ja varusteet	212
Laitteen kuljetus	213
Ennen työskentelyä	213
Työskentelyn aikana	214
Huolto ja korjaukset	215
Pitkäaikaissäilytys	216
Hävittäminen	216
<b>Kuvasyömbölien selitykset</b>	<b>216</b>
<b>Toimitussisältö</b>	<b>217</b>
<b>Laitteen valmistelu käyttöä varten</b>	<b>217</b>
Pyöräakselin ja pyörien asennus	217
Alustan ja poistokanavan asennus	217
Poistoluukun avaaminen ja sulkeminen	218
Syöttötorven yläosan kiinnitys	218
<b>Työskentelyohjeita</b>	<b>218</b>
Mitä laitteella voidaan silputa?	218
Mikä ei sovi käsiteltäväksi?	218
Oksien enimmäishalkaisija	218
Käyttäjän työskentelyalue	218
Laitteen oikea kuormittaminen	219
Ylikuormitussuojaus	219
Jos puutarhasilppurin leikkuukoneisto jumiutuu	219
Puutarhasilppurin oikea täyttötapa	219

<b>Turvallitteet</b>	<b>220</b>
Sähkömoottorin uudelleenkäynnistymisen rajoitin	220
Turvallukitus	220
Sähkömoottorin pysäytysjarru	220
Suojakannet	220
<b>Laitteen käyttöönnotto</b>	<b>220</b>
Puutarhasilppurin sähköinen liittäminen	220
Virtajohdon kytkeminen	220
Puutarhasilppurin päällekytkentä	221
Puutarhasilppurin pysäyttäminen	221
Terälautasten pyörimissuunnan tarkistaminen	221
Terälautasten pyörimissuunnan muuttaminen	221
Silppuaminen	221
<b>Huolto</b>	<b>221</b>
Laitteen puhdistus	222
Syöttötorven kiinnitys	222
Syöttötorven irrotus	222
Terälautasen lukitus	222
Teräsarjan irrotus	222
Teräsarjan asennus	223
Terän huolto	223
Terän kääntäminen	223
Sähkömoottori ja pyörät	224
Varastointi ja talvisäilytys	224
<b>Kuljetus</b>	<b>224</b>
Puutarhasilppurin vetäminen tai työntäminen	224
Puutarhasilppurin nostaminen tai kantaminen	224
Puutarhasilppurin kuljettaminen kuljetuslavalla	224
<b>Kulumisen minimointi ja vaurioiden ehkäisy</b>	<b>224</b>
<b>Varaosat</b>	<b>225</b>

<b>Ympäristönsuojelu</b>	<b>225</b>
<b>Vaativien mukaisuusvakuutus</b>	<b>225</b>
EU-vaativien mukaisuusvakuutus	
Puutarhasilppuri STIHL	
GHE 150.0, GHE 250.0,	
GHE 250.0 S, GHE 260.0,	
GHE 260.0 S	225
<b>Tekniset tiedot</b>	<b>226</b>
REACH	227
<b>Vianetsintä</b>	<b>227</b>
<b>Huolto-ohjelma</b>	<b>228</b>
Luovutustodistus	228
Huoltotodistus	228

## 2. Tätä käyttöopasta koskevia tietoja

### 2.1 Yleistä

Tämä käyttöohje on EY-direktiivin 2006/42/EC mukaisen valmistajan **alkuperäiskäyttö oppaan käännös**.

STIHL pyrkii jatkuvasti kehittämään tuotevalikoimaansa ja siksi pidämme oikeuden toimitussisällön muotoa, tekniikkaa ja varustusta koskeviin muutoksiin.

Tämän vuoksi tässä käyttöoppaassa julkaistujen tietojen ja kuvien pohjalta ei voi esittää mitään vaateita.

Näissä käyttöohjeissa on mahdollisesti kuvattu malleja, joita ei ole saatavilla kaikissa maissa.

Tämä käyttöopas on tekijänoikeudellisesti suojattu. Kaikki oikeudet pidätetään, mukaan lukien oikeus monistamiseen, kääntämiseen ja käsittelyyn sähköisissä järjestelmissä.

### 2.2 Käyttöoppaan lukuohjeet

Laitteen käsittelyvaiheet on selostettu kuvien ja tekstien avulla.

Kaikki laitteeseen kiinnitetyt kuvasymbolit on selitetty tässä käyttöoppaassa.

#### Katselusuunta:

Katselusuunta, kun käyttöoppaassa lukee **vasen** ja **oikea**: Käyttäjän seisoo laitteen takana (työasento).

#### Kappaleviite:

Viittaukset lisätietoja sisältäviin kappaleisiin on merkitty nuolella. Alla on esimerkki viittauksesta kappaleeseen: (⇒ 3.)

#### Tekstikohtien merkintä:

Erilaiset tekstikohdat on erotettu toisistaan merkitsemällä ne erilaisin luettelomerkein seuraavissa esimerkeissä kuvatulla tavalla.

Käsittelyvaiheet, jotka vaativat käyttäjän toimia:

- Avaa ruuvitalalla ruuvi (1) ja kytke vipu (2) ...

Yleiset luettelot:

- tuotteen käyttö urheilutapahtumissa tai kilpailuissa

#### Varoituksia tai lisäohjeita sisältävät tekstit:

Varoituksia tai lisäohjeita sisältävät tekstit on merkitty seuraavassa kuvatuilla symboleilla, jotta ne erottuvat selkeästi muista ohjeista:



#### Vaara!

Onnettomuusvaara, josta voi aiheutua vakavia henkilövahinkoja. Laitteen käytössä on ehdottomasti noudatettava tai vältettävä tiettyjä toimenpiteitä.



#### Varoitus!

Henkilövahinkojen vaara. Laitteen käytössä on noudatettava kyseessä olevan kohdan ohjeita henkilövahinkojen välttämiseksi.



#### Varo!

Pienten vammojen ja esinevahinkojen vaara, joka voidaan välttää ohjeita noudattamalla.



#### Ohje

Tietoja laitteen oikeasta käytötavasta ja virheellisen käytön välttämisestä.

#### Tekstit, joissa on kuvaviittauksia:

Laitteen käyttöä havainnollistavat kuvat ovat käyttöoppaan alussa.

Kamerasymboli toimii linkkinä kuvasivuilla olevien kuvien ja niitä vastaavien tekstikohtien välillä.



### 2.3 Maaversiot

STIHL toimittaa laitteet toimitusmaan mukaan erilaisilla pistokkeilla ja katkaisimilla varustettuna.

Kuvissa olevissa laitteissa on europistokkeet. Toisenlaisilla pistokkeilla varustetut laitteet liitetään verkkoon vastaavasti.

### 3. Laitekuvaus



- 1 Syöttötorven yläosa
- 2 Syöttötorven alaosa
- 3 Kiinnitysruuvit
- 4 Peruslaite
- 5 Poistokanava
- 6 Virtakytkin ja pistorasia
- 7 Pyörät
- 8 Pyöräjalusta
- 9 Tyyppikilpi, jossa konenumero

### 4. Turvallisuutesi vuoksi

#### 4.1 Yleistä



Laitteella työskennellessä on ehdottomasti noudatettava näitä turvamääräyksiä.



Lue käyttöohjeet kokonaisuudessaan läpi huolellisesti ennen ensimmäistä käyttöönottoa. Säilytä

käyttöohjeet hyvässä tallessa myöhempää käyttöä varten.

Nämä varotoimenpiteet ovat välttämättömiä oman turvallisuutesi takia, mutta luettelo ei ole täydellinen. Käytä laitetta järkevasti ja vastuullisesti ja muista, että laitteen käyttäjä on vastuussa sivullisille tai heidän omaisuudelleen aiheutetuista vahingoista.

Perehdy laitteen hallintalaitteisiin ja oikeaan käyttöön.

Laitteen käyttö on sallittu vain henkilöille, jotka ovat perehtyneet käyttöohjeisiin ja laitteen käsittelyyn. Ennen ensimmäistä käyttöönottoa käyttäjän tulee perehtyä laitteen käyttöön asianmukaisesti ja käytännössä. Pyydä myyjää tai asiantuntijaa opastamaan, miten laitetta käytetään turvallisesti.

Opastuksessa käyttäjälle tulee kertoa ennen kaikkea, että laitteella työskennellessä vaaditaan äärimmäistä huolellisuutta ja keskittymistä.

Vaikka tätä laitetta käytetään ohjeenmukaisesti, jäännösriskejä on silti olemassa.



#### Tukehtumisvaara!

Pakkausmateriaalilla leikkiminen aiheuttaa lapsille tukehtumisvaaran. Pidä pakkausmateriaali ehdottomasti poissa lasten ulottuvilta.

Anna vain sellaisten henkilöiden käyttää tai lainata laitetta ja sen oheislaitteita, jotka osaavat varmasti käyttää kyseistä mallia ja ovat tottuneet sen käsittelyyn. Käyttöohjeet ovat osa laitetta ja ne täytyy aina antaa mukana.

Varmista, että käyttäjä on fyysisesti, aistimellisesti ja henkisesti kykenevä käyttämään laitetta ja työskentelemään sillä. Ellei käyttäjä ole fyysisesti, aistimellisesti tai henkisesti täysin kykenevä, hän saa työskennellä ruohonleikkurilla vain vastuuhenkilön valvonnassa tai tämän antamien ohjeiden mukaan.

Varmista, että käyttäjä on täysi-ikäinen tai kansallisten määräysten mukaisessa valvotussa ammattikoulutuksessa.

Älä käytä laitetta väsyneenä tai sairaana. Mikäli et ole terve, kysy lääkäriltäsi, voitko käyttää laitetta. Laitteen käyttö on kiellettyä, jos olet nauttinut alkoholia, reaktiokykyä rajoittavia lääkkeitä tai huumaavia aineita.

Laitte on tarkoitettu yksityiskäyttöön.

#### Huomio – onnettomuusvaara!



STIHL puutarhasilppurit on tarkoitettu oksien ja kasvijätteiden silppuamiseen. Muunlainen käyttö on kielletty ja voi olla vaarallista tai johtaa laitteen vaurioitumiseen.

Puutarhasilppuria ei saa käyttää (luettelo ei ole täydellinen):

- muille materiaaleille (esimerkiksi lasille tai metallille)
- töihin, joita ei ole kuvattu tässä käyttöohjeessa.
- elintarvikkeiden valmistukseen (esimerkiksi jään murskaamiseen tai mäskeihin).

Turvallisuussyistä kaikenlainen laitteen muuttaminen on kielletty ja johtaa takuun raukeamiseen. Poikkeuksena tähän on STIHLin hyväksymien lisävarusteiden asianmukainen asennus. Lisätietoja hyväksytyistä lisälaitteista saat STIHL-jälleenmyyjiltä.

Etenkin kaikki laitteen poltto- tai sähkömoottorin tehoon tai kierrosluukuun tehtävät muutokset ovat kiellettyjä.

Laitteella ei saa kuljettaa esineitä, eläimiä tai henkilöitä, ei varsinkaan lapsia.

Käyttö julkisissa paikoissa, puistoissa, urheilukentillä, kadunvarsilla ja maa- ja metsätalousyrityksissä edellyttää erityistä varovaisuutta.

Päästä laitteesta irti ainoastaan silloin, kun se seisoo tasaisella alustalla eikä voi lähteä itsestään liikkeelle.

## 4.2 Varoitus sähkövirran aiheuttamasta vaarasta

### **Huomio!** **Sähköiskun vaara!**

Verkkojohto, verkkopistoke, käyttökatkaisin ja liitäntäjohto ovat sähköturvallisuuden kannalta erityisen tärkeitä. Vaurioituneita tai määräysten vastaisia liitäntäjohtoja ei saa käyttää sähköiskuvaaran takia.



Tarkasta liitäntäjohto säännöllisesti vaurioiden tai vanhenemisen (haurastumien) varalta.

Laitteen saa ottaa käyttöön vain, kun virtajohto on kelattu auki.

Jos käytät johtokelaa, vedä johto aina ennen käyttöä kokonaan pois kelalta.

Älä koskaan käytä viallista jatkojohtoa. Vaihda viallisten johtojen tilalle uudet äläkä korjaa jatkojohtoja.

Jos verkko- tai jatkojohto vaurioituu käytön aikana, erota se heti verkkovirrasta. Älä koskaan kosketa vaurioitunutta verkko- tai jatkojohtoa.

Laitetta ei saa käyttää, jos johdot ovat vaurioituneet tai kuluneet. Tarkista etenkin verkkoliitäntäjohto vaurioiden ja haurastumisen varalta.

Huolto- ja korjaustoimenpiteitä verkkoliitäntäjohdolle saa suorittaa vain alan ammattilainen.



### **Sähköiskuvaara!**

Älä liitä viallista johtoa sähköverkkoon äläkä kosketa viallista johtoa, ennen kuin se on irrotettu verkosta.

Älä kosketa leikkuuyksiköitä (teriä) ennen kuin laite on erotettu verkosta.

Varmista aina, että käytettävissä verkkojohdoissa on riittävä suojaus.



Älä työskentele sateella tai märässä ympäristössä.

Käytä ainoastaan ulkokäyttöön tarkoitettuja, kosteuseristettyjä jatkojohtoja, jotka sopivat laitteen kanssa käytettäväksi (⇒ 10.1).

Irrota liitäntäjohto pitämällä pistokkeesta ja pistorasiasta kiinni; älä vedä johdoista.

Älä jätä laitetta suojaamattomana sateeseen.

Jos laite liitetään virtalaitteeseen, on muistettava, että virran heilahtelut voivat vioittaa laitetta.

Liitä laite vain virtalähteeseen, joka on suojattu vikavirtakytkimellä, jonka laukaisuvirta on enintään 30 mA. Lisätietoja saat sähköasentajalta.

## 4.3 Vaatetus ja varusteet



Käytä aina työn aikana tukevia ja pitäväpohjaisia jalkineita. Älä työskentele paljain jaloin tai sandaalit jalassa.



Käytä aina hyvin istuvia, pisto- ja viiltosuojatusta materiaalista valmistettuja suojakäsineitä, joissa on suljettu mansetti, suojaamaan mekaanisilta riskeiltä, kuten pisto- ja viiltohaavoilta, työskentelyn, kunnossapidon, silppurin kuljetuksen ja

vikojen korjaamisen aikana. Tämä vähentää käsien loukkaantumisriskiä pitkiä tai monihaaraisia oksia syötettäessä ja huollon aikana. Sopivat suojakäsineet testataan standardin EN 388 tai kansallisten määräysten mukaisesti, ja niitä on saatavilla kaupallisesti asianmukaisin merkinnöin varustettuna.



Pidä työskentelyn aikana aina hyvin istuvia suojalaseja.



Sopivien suojalasien mekaaninen kestävyys on tarkastettu normin EN 166 tai kansallisten määräysten mukaisesti, ja niitä on kauppoissa saatavana asianmukaisella merkinnällä varustettuina.



Pidä työskentelyn aikana aina kuulosuojaimia.



Sopivat kuulosuojaimet on tarkastettu normin EN 352 tai kansallisten määräysten mukaisesti, ja niitä on kauppoissa saatavana asianmukaisella merkinnällä varustettuina.

Käytä molempia koko työskentelyn ajan.



Käytä tarkoituksenmukaisia, ei löysiä vaatteita kun työskentelet laitteella. Esim. työpuku, ei pitkää työtakkia. Älä pidä kaulaliinaa, solmiota, koruja, riippuvia nauhoja tai muita ulkonevia vaatekappaleita laitteen käytön aikana.

Pitkät hiukset on pidettävä kiinni ja suojassa (liina, päähine) aina, kun laitetta käytetään ja huolletaan.

#### 4.4 Laitteen kuljetus

Käytä aina suojakäsineitä (⇒ 4.3), jotta laitteen teräväreunaiset ja kuumat osat eivät aiheuta vammoja.

Älä siirrä laitetta sähkömoottorin ollessa käynnissä. Pysäytä sähkömoottori, anna terien pysähtyä ja vedä verkkopistoke irti ennen kuljetusta.

Sähkömoottorin tulee olla jäähtynyt laitetta kuljetettaessa.

Kuljeta laitetta vain syöttötorvi asianmukaisesti kiinnitettynä.



##### **Loukkaantumisvaara!**

Käyttäjä voi loukata itsensä paljaisiin teriin.

Etenkin laitetta kallistettaessa on paino huomioitava.

Käytä sopivia apuvälineitä lastaamiseen (lastausramppeja, nostolaitteita).

Varmista laite kuljetusalustalle riittävän vahvoilla kiinnitysvälineillä (hihnoilla, vaijereilla tms.) käyttöoppaassa mainituista kiinnityskohdista. (⇒ 12.)

Vedä tai työnnä laitetta vain kävelyvauhdilla. Sitä ei saa hinata!

Noudata alueellisia määräyksiä laitetta kuljetettaessa, ennen kaikkea niitä, jotka koskevat kuorman turvallisuutta ja esineiden kuljettamista lavoilla.

#### 4.5 Ennen työskentelyä

Varmista, että laitetta käyttävät vain henkilöt, jotka ovat tutustuneet käyttöohjeisiin.

Noudata polttomoottorilla tai sähkömoottorilla varustettujen puutarhalaitteiden käyttöaikoja koskevia yleisiä järjestyssääntöjä.

Vikaantuneet, kuluneet ja vahingoittuneet osat on vaihdettava ennen laitteen käyttöä. Jos laitteessa olevat varoitustarrat ja turvaohjeet ovat kuluneet epäselviksi tai muuten vahingoittuneet, vaihda niiden tilalle uudet. Uusia tarroja ja muita varaosia on saatavana STIHL-ammattiliikkeestä.



##### **Loukkaantumisvaara!**

Kuluneet tai vaurioituneet osat (esim. tylsät terät) voivat vaikuttaa laitteen turvallisuuteen ja aiheuttaa käyttäjälle vammoja.

Ennen käyttöönottoa on tarkistettava ja varmistettava seuraavat asiat:

- Laite on käyttökuntoinen. Se tarkoittaa, että suojukset ja turvalaitteet ovat paikoillaan ja moitteettomassa kunnossa.
- Sähköliitäntä tehdään ohjeenmukaisesti asennettuun pistorasiaan.
- Liitäntä- ja jatkojohdon, pistokkeiden ja pistorasian eristys on moitteettomassa kunnossa.
- Koko laite (esimerkiksi sähkömoottorin runko, suojalaitteet, kiinnitysosat, terät, teräakseli ja terälautaset) ei ole kulunut tai vioittunut.
- Laitteessa ei ole silputtavaa materiaalia ja syöttötorvi on tyhjä.
- Kaikki ruuvit, mutterit ja muut kiinnitysosat ovat paikoillaan ja kiristetty. Kiristä löysät ruuvit ja mutterit ennen käyttöönottoa (huomioi kiristystiukkuudet).

Käytä laitetta vain ulkona, ei liian lähellä seinää tai muuta jäykkää esinettä, jotta pienennetään loukkaantumisvaaraa ja esinevahinkojen vaaraa (käyttäjät ei pääse väistämään, lasien rikkoutumisvaara, auton naarmuuntuminen jne.).

Laitteen pitää olla tukevasti paikallaan tasaisella ja lujalla alustalla.

Älä käytä laitetta kivetyllä, soran peittämällä pinnalla, koska ulos tuleva aines voi aiheuttaa vammoja.

Varmista ennen jokaista käyttökertaa, että laite on suljettu ohjeiden mukaisesti. (⇒ 11.2)

Perehdy käyttökatkaisimeen, jotta osaat toimia nopeasti ja oikein hätätapauksissa.

Syöttötorvessa olevan roiskesuojan on peitettävä täyttöaukko ja sen on oltava vahingoittumaton. Vaihda viallinen roiskesuoja.



##### **Loukkaantumisvaara!**

Ota laite käyttöön vain sen ollessa ohjeenmukaisessa kunnossa. Jos laitteesta puuttuu osia (esim. pyörät), säädettyjä turvaetäisyyksiä ei enää noudateta ja yksikön vakaus voi myös heikentyä.

**Määräystenmukainen kunto on tarkastettava silmämääräisesti ennen käyttöönottoa!**

Määräystenmukainen tarkoittaa, että laite on täysin koottu. Erityisesti se tarkoittaa, että

- Syöttötorven yläosa on kiinnitetty alaosaan,
- Syöttötorvi on asennettu peruslaitteeseen ja molemmat kiinnitysruvit on kiristetty kásiuukkuuteen,
- Pyöräjalusta on kokonaan kiinnitetty,

- Molemmat pyörät kiinnitetty,
- Kaikki suojalaitteet (esimerkiksi poistokanava ja roiskesuoja) ovat paikallaan ja kunnossa,
- Leikkuuksikkö (terälautanen) on kiinnitetty,
- Kaikki terät on ohjeenmukaisesti kiinnitetty.

Laitteeseen asennettuja kytkentä- ja turvalaitteita ei saa poistaa tai ohittaa.

Tarkasta terälautasen vauriot, muodonmuutokset ja vääntymät silmämääräisesti ja vaihda tarvittaessa.

#### 4.6 Työskentelyn aikana



Älä koskaan työskentele niin, että vaara-alueella on eläimiä tai ihmisiä, erityisesti lapsia.

Älä työskentele laitteella sateessa tai ukkosella, kun vaarana on salamanisku.

Kosteaa alusta lisää onnettomuusriskiä (käyttäjä ei saa tukevaa asentoa). Työskentele erityisen varovasti, jotta vältät liukastumisen. Mikäli mahdollista, laitetta ei pidä käyttää kostealla alustalla.

Työskentele vain päivänvalossa tai hyvässä keinovalaistuksessa.

Työskentelyalueen pitää olla koko käytön ajan siisti ja järjestyksessä. Poista riskitekijät kuten kivet, oksat, kaapelit jne., joihin voi kompastua.

Käyttäjä ei saa seisoa laitetta korkeammalla.

#### Käynnistys:

Siirrä laite ennen käynnistystä tasaiseen paikkaan ja aseta se maahan suoraan. Laite ei saa missään tapauksessa olla makuulla käytön aikana.

Käynnistä laite varovasti ja kohdan "Laitteen käyttöönotto" ohjeiden mukaisesti. (⇒ 10.)

Älä seiso poistoaukon edessä poltto- tai sähkömoottoria käynnistettäessä. Puutarhasilppurissa ei saa olla silputtavaa materiaalia, kun se käynnistetään. Silputtavaa materiaalia voi sinkoutua ulos ja se voi aiheuttaa vammoja.

Laitetta ei saa kallistaa moottoria käynnistettäessä.

Vältä toistuvaa käynnistämistä lyhyen ajan sisällä ja erityisesti käyttökytkimellä "leikkimistä". Sähkömoottori voi ylikuumentua!

Tämän laitteen käynnin aikana tapahtuvat jännitevaihtelut voivat epäedullisissa verkko-olosuhteissa aiheuttaa häiriöitä toisille samaan virtapiiriin kytketyille laitteille.

Tässä tapauksessa on tehtävä asiaankuuluvat toimenpiteet (esim. tehtävä liitántä toiseen virtapiiriin, käytettävä laitetta alhaisemman impedanssin virtapiirissä).

#### Työskentely:



##### Loukkaantumisvaara!

Älä työnä käsiä tai jalkoja pyörivien osien päälle tai alle tai muuten niiden läheisyyteen.

Laitteen ollessa käynnissä kasvoja tai muita kehon osia ei saa pitää syöttötorven päällä tai poistoaukon edessä. Pidä pääsi ja kehosi aina riittävän etäällä täyttöaukosta.



Älä koskaan työnä käsiä, muita kehon osia tai vaatteita syöttötorven tai poistokanavaan. Silmiin, kasvoihin, sormiin tai käsiin voi tulla vakavia vammoja.

Säilytä koko ajan tasapainosi ja tukeva seisonta-asento. Älä kurottele eteenpäin.

Roiskesuojalle ei saa tehdä muutoksia käytön aikana (poistaa, nostaa pystyyn, jättää puristuksiin, vioittaa jne.).

Laitetta täyttäessään käyttäjän tulee seistä ilmoitetulla työskentelyalueella. Pysytele koko käytön ajan työskentelyalueella poissa poistoaukon luota. (⇒ 8.4)



##### Loukkaantumisvaara!

Käytön aikana silputtavaa materiaalia voi sinkoutua takaisin ylös. Käyttäjä voi saada vakavia vammoja kasvoihin, silmiin ja käsiin. Käytä siksi suojalaseja ja suojakäsineitä (⇒ 4.3) ja pidä pää poissa täyttöaukon luota.

Älä koskaan kallista laitetta poltto- tai sähkömoottorin käydessä.

Jos laite kaatuu käytön aikana, pysäytä sähkömoottori välittömästi ja vedä verkkopistoke irti.

Varmista, että silppu ei kerääny poistoaukkoon, koska tämä huonontaa silppuamistulosta tai voi aiheuttaa silputtavan materiaalin kikkahtamisen takaisin syöttötorvesta.

Puutarhasilppuria täytettäessä on varottava, ettei siihen pääse metalliosia, kiviä, muovia, lasia tai muita vieraita esineitä, koska ne voivat aiheuttaa vaurioita ja kikkahtaa takaisin syöttötorvesta.





### Loukkaantumisvaara!

Käyttäjä voi saada vakavia vammoja takaisin kimpoilevasta silppuavasta materiaalista ja vierasesineistä. Pidä vieraat esineet kaukana laitteesta ja poista tukokset välittömästi.



### Loukkaantumisvaara!

Syötettäessä oksia puutarhasilppuriin on vaara, että ne kimmahtavat takaisin. Käyttäjä voi loukkaantua vakavasti, jos silppuava materiaali potkaistaan takaisin. Käytä suojakäsineitä ja suojalaseja (⇒ 4.3)!



**STOP**

Huomaa, että terät pyörivät vielä muutaman sekunnin moottorin sammuttamisen jälkeen.

Pysäytä sähkömoottori, vedä verkkojohto irti ja odota, kunnes kaikki pyörivät osat ovat pysähtyneet,

- ennen kuin poistut laitteen luota tai kun laite jää ilman valvontaa
- ennen kuin siirrät, nostat, kannat, kallistat, työnnät tai vedät laitetta
- ennen kuin avaat kiinnitysruuvit tai avaat laitteen
- ennen kuin kuljetat laitetta
- ennen kuin korjaat jumiutumia tai poistat tukoksia leikkuuyksiköstä, syöttötorvesta tai poistokanavasta
- ennen kuin työskentelet terälautasen parissa
- ennen kuin laite tarkastetaan tai puhdistetaan tai sille tehdään muita töitä.

Jos leikkuukoneistoon pääsee vieraita esineitä, laitteesta kuuluu outoa ääntä tai se tärisee epätavallisen paljon, sammuta sähkömoottori heti ja anna laitteen pyöriä pysähdyksiin. Vedä pistoke irti, irrota syöttötorvi ja toimi seuraavasti:

- Tarkasta laitteen, varsinkin leikkuuyksikön (terien, terälautasen, teräkiinnityksen, teräruuvien ja kiristysrenkaan), vauriot ja kuluneisuus ja teetä tarvittavat korjaukset ja huoltotyöt ammattilaisella ennen kuin käynnistät laitteen uudelleen ja aloitat työt.
- Tarkasta leikkuukoneiston kaikkien osien tiukkuus ja kiristä ruuvit tarvittaessa (noudata kiristystiukkuuksia).
- Vaihdata tai korjauta vialliset ja kuluneet osat ammattilaisella vastaavanlaatuisia osia käyttäen.

### 4.7 Huolto ja korjaukset



Aseta laite tukevalle ja tasaiselle alustalle, sammuta sähkömoottori ja vedä pistotulppa irti ennen puhdistus-, korjaus- ja muiden huoltotöiden aloittamista ja ennen kuin tarkastat, onko virtajohto päässyt kiertymään terän ympärille tai vaurioitunut.

Anna laitteen jäähtyä ennen huoltotöitä n. 5 minuutin ajan.

Ota ennen leikkuukoneiston huoltoa huomioon, että leikkuukoneisto saattaa lukkolaitteesta huolimatta pyöriä edelleen, vaikka virransyöttö on katkaistu.

Verkkoliitäntäjohdon saa korjata tai vaihtaa vain valtuutettu sähköalan ammattilainen.

### Puhdistus:

Puhdista koko laite huolellisesti töiden jälkeen. (⇒ 11.1)

Älä koskaan käytä painepesuria äläkä pese laitetta juoksevalla vedellä (esim. kasteluletkulla).

Älä käytä syövyttäviä puhdistusaineita. Tällaiset puhdistusaineet voivat vioittaa muoveja ja metalleja ja heikentää siten STIHL-laitteesi turvallista toimintaa.

### Huoltotyöt:

Suorita vain sellaisia huoltotöitä, jotka on kuvattu näissä käyttöohjeissa – kaikki muut työt saa suorittaa vain ammattiliike. Jos tarvitset lisätietoja tai apuvälineitä, käänny **aina** ammattiliikkeen puoleen. STIHL suosittelee teettämään huoltotyöt ja korjaukset vain STIHL-ammattiliikkeessä. STIHL-ammattiliikkeissä saat aina ammattitaitoisen ja asiantuntevan palvelun.

Käytä vain laadukkaita työkaluja, tarvikkeita ja oheislaitteita, jotka STIHL on hyväksynyt tälle laitteelle tai teknisesti vastaavia osia. Muuten seurauksena voi olla laitteen vaurioituminen ja tapaturma. Epävarmoissa tapauksissa käänny ammattiliikkeen puoleen.

Alkuperäiset STIHL-työkalut, -tarvikkeet ja -varaosat soveltuvat ominaisuuksiltaan parhaiten laitteeseen ja käyttäjän vaatimukseen. Alkuperäiset STIHL-varaosat tunnistaa STIHL-varaosanumerosta, STIHL-logosta ja mahdollisesta STIHL-varaosamerkinästä. Pienikokoisiin osiin voi olla merkitty ainoastaan STIHL-varaosamerkintä.

Pidä varoitus- ja ohjetarrat puhtaina ja luettavina. STIHL-jälleenmyyjä voi vaihtaa vioittuneiden tai kadonneiden tarrojen tilalle uudet alkuperäistarrat. Jos

laitteeseen vaihdetaan uusia osia, varmista, että uudessa osassa on samanlainen tarra.

Käytä leikkuuyksikköä käsitellessäsi aina suojakäsineitä (⇒ 4.3) ja noudata erityistä varovaisuutta.

Varmista, että kaikki mutterit, pultit ja ruuvit, erityisesti leikkuuyksikön kaikki ruuvit, on kiristetty tiukalle, jotta laite on aina käyttöturvallinen.

Tarkasta koko laitteen kuluneisuus ja vauriot säännöllisesti, etenkin ennen laitteen pitempiä aikaista varastointia (talvisäilytystä). Vaihda kuluneet tai vialliset osat turvallisuusyistä välittömästi, jotta laite on aina käyttöturvallinen.

Jos rakenneosia tai turvalaitteita on pitänyt irrottaa huoltotöitä varten, ne on kiinnitettävä välittömästi ja määräysten mukaisesti takaisin paikoilleen.

#### 4.8 Pitkäaikaissäilytys

Anna laitteen jäähtyä n. 5 minuutin ajan, ennen kuin jätät laitteen suljettuun tilaan.

Suojaa laite asiattomalta käytöltä (esimerkiksi lapset).

Puhdista laite ennen säilytystä huolellisesti (esimerkiksi talvisäilytys).

Varastoi laite käyttökuntoisena.

Säilytä laitetta tasaisella alustalla niin, että se ei lähde vahingossa liikkeelle.



#### **Loukkaantumisvaara paljaana olevista teristä!**

Säilytä puutarhasilppuria vain siten, että syöttötorvi on asennettu.

#### 4.9 Hävittäminen

Jätteet voivat olla haitallisia ihmisille, eläimille tai ympäristölle, ja siksi ne täytyy hävittää asianmukaisesti.

Saat tietoa jätteiden asianmukaisesta hävittämisestä kierrätyskeskuksista tai ammattiliikkeestä. STIHL suosittelee STIHLin ammattiliikettä.

Huolehdi siitä, että loppuun palvellut laite hävitetään asianmukaisesti. Varmista ennen laitteen hävittämistä, että se on toimintakelvoton. Onnettomuuksien estämiseksi poista tätä varten verkkojohto tai sähkömoottoriin johtava liitäntäjohto.

### 5. Kuvasyömbölien selitykset



#### **Huomio!**

Lue käyttöopas ennen käyttöönottoa.



#### **Loukkaantumisvaara!**

Pidä sivulliset poissa vaara-alueelta!



#### **Loukkaantumisvaara!**

Pyöriviä teriä!  
Älä pidä käsiä tai jalkateriä silppurin aukoissa, kun laite on toiminnassa.



#### **Loukkaantumisvaara!**

Sammuta sähkömoottori ja vedä johto irti laitteesta ennen leikkuukoneiston käsittelyä, ennen huolto- ja puhdistustöitä, ennen kuin tarkastat, onko liitäntäjohto päässyt kiertymään terän ympärille tai vaurioitunut ja ennen kuin poistut laitteen luota.



#### **Loukkaantumisvaara!**

Takaisin työntyvät oksat ja silputtava materiaali voi lävistää kädet tai sormet.



Käytä kuulonsuojaimia ja suojalaseja (⇒ 4.3).



Käytä suojakäsineitä (⇒ 4.3).



Syötä kova materiaali syöttötorveen vinosti vasemmalta ylhäältä oikealle alas kohti teräkoneistoa.



Älä työskentele sateella tai märässä ympäristössä.



#### **Loukkaantumisvaara!**

Leikkuuterä ei pysähdy heti. Odota, kunnes leikkuuterä on pysähtynyt.



### Loukkaantumisvaara!

Laitteen päällä ei saa seistä.



### Loukkaantumisvaara!

Älä koskaan työnnä käsiä, muita kehon osia tai vaatteita syöttötorveen tai poistokanavaan.



### Loukkaantumisvaara!

Älä koskaan syötä kovaa materiaalia muulla kuin kuvatulla tavalla.



### Loukkaantumisvaara!

Syötä kova materiaali syöttötorveen vinosti vasemmalta ylhäältä oikealle alas kohti teräkoneistoa. Älä koskaan työnnä kovaa materiaalia merkitylle alueelle.



Syötä kova materiaali syöttötorveen vinosti vasemmalta ylhäältä oikealle alas kohti teräkoneistoa.

## 6. Toimitussisältö



Kohta	Nimike	Kpl
A	Peruslaite ja syöttötorven alaosa	1
B	Pyöräjalusta	1
C	Pyöräakseli	1
D	Pyöränvaste	2
E	Ruuvi M6 x 15	2
F	Kuusiomutteri	2

Kohta	Nimike	Kpl
H	Pikakiinnitin	2
I	Pyörä	2
J	Pölykapseli	2
K	Neliömutteri	2
L	Aluslevy Ø 17 mm	4
M	Ruuvi M6 x 50	2
N	Poistoluukku	1
O	Poistoaukon jatke	1
P	Lista	1
Q	Pultti	2
R	Torx-ruuvi P5 x 20	3
S	Syöttötorven yläosa	1
T	Lukkoruuvi	4
U	Torx-ruuvi P5 x 10	2
V	Yhdistelmäavain	1
•	Käyttöopas	1

## 7. Laitteen valmistelu käyttöä varten



### Loukkaantumisvaara!

Noudata kappaleen "Turvallisuutesi vuoksi" turvaohjeita. (⇒ 4.1)

### 7.1 Pyöräakselin ja pyörien asennus



- Asenna pyöräakseli (C), pyörävasteet (D), ruuvit (E) ja kuusiomutterit (F) pyöräjalustaan (B) ja ruuvaa ne kiinni yhdistelmäavaimella (V) (4 - 6 Nm).
- Työnnä pyörät (I) paikallaan olevan pyöräakselin päälle.



Työnnä pikakiinnittimet vain niin pitkälle pyöräakselille, että pyörät pyörivät vielä kevyesti.

Pikakiinnittimiä ei voi käyttää irrottamisen jälkeen uudelleen.

- Työnnä pikakiinnittimet (H) kupera puoli ulospäin pyöräakselille.
- Paina pölykapselit (J) pyöriin.

### 7.2 Alustan ja poistokanavan asennus



#### 1 Poistoaukon jatkeen kiinnitys

- Aseta peruslaite (A) kuvan mukaisesti noin 15 - 20 cm korkean puupalikan päälle.
- Kiinnitä poistoaukon jatke (O) haoistaan (1) takaa peruslaitteen (A) aukkoihin (2) ja käännä alaspäin niin, että peruslaitteen etuosa menee tarkasti poistoaukon jatkeen aukkoon.

- Kierrä ruuvit (U) kiinni hakojen (1) holveihin (1 - 2 Nm).

#### 2 Alustan asennus

- Aseta neliömutterit (K) ja aluslevyt (L) peruslaitteessa (3) oleviin asiaankuuluviin loviin.
- Työnnä alusta ja pyöräjalustat (4) vasteseen asti peruslaitteessa (5) oleviin ohjaimiin.
- Työnnä pyöräjalustan taive (6) poistoaukon jatkeessa (7) olevaan loveen.
- Aseta ruuvit (M) aluslevyineen (L) pyöräjalustoissa (8) olevien aukkojen läpi ja kiristä ne yhdistelmäavaimella (V) (4 - 6 Nm).

### 3 Listan asennus



Pyöräjalustan taiteen (6) täytyy olla tarkasti poistoaukon jatkeessa (7) olevissa lovisissa.

- Aseta lista (P) paikalleen ja kierrä ruuvit (R) kiinni (1 - 2 Nm).
- Nosta laite pystyyn.

### 4 Poistoluukun asennus

- Aseta poistoluukku (N) paikalleen ja työnnä pultit (Q) paikalleen (käytä tarvittaessa muovivasaraa). Huolehdi kiinnityksessä siitä, että poistoluukun sisäpuolella vasemmalla ja oikealla puolella olevat rimat (9) ovat tarkasti poistoaukon jatkeen (10) ohjainurassa.

### 7.3 Poistoluukun avaaminen ja sulkeminen



#### Poistoluukun avaaminen:

- Avaa silppuamista varten poistoluukku (1) ylöspäin ja anna sulkukorvakkeen lukittua (2) poistoaukon jatkeeseen.

#### Poistoluukun sulkeminen:

- Kuljetusta tai tilaa säästävää säilytystä varten nosta sulkukorvaketta (2) kevyesti ja käännä poistoluukku (1) alas.

### 7.4 Syöttötorven yläosan kiinnitys



Syöttötorven saa kiinnittää vain ammattiliike erikoistyökaluilla. STIHL suosittelee STIHL-ammattiliikettä.

- Aseta syöttötorven yläosa (S) symboli (1) eteenpäin kiinnitysruuveja (2) kohti syöttötorven alaosan (3) päälle.



Noudata kuvattua asennusjärjestystä, jottei roiskesuoja lähde luisumaan ruuveja kierrettäessä.

- Kierrä ruuvit (T) kiinni kuvan mukaisessa järjestyksessä (1 2 3 4).

## 8. Työskentelyohjeita

### 8.1 Mitä laitteella voidaan silputa?

- Puutarhasilppurin täyttäminen. (⇔ 8.8)

#### GHE 150, GHE 250 S, GHE 260 S:

Puiden- ja pensaiden leikkuujätteet sekä paksu ja haaroittunut oksa-aines.

#### GHE 250, GHE 260:

Orgaaniset kasvijätteet, kuten hedelmä- ja vihannesjätteet, kukkien leikkuujäte, lehdet, myös puiden- ja pensaiden leikkuujäte sekä paksu ja haaroittunut oksa-aines.



#### Loukkaantumisvaara!

Puiden ja pensaiden leikkuujäte tulisi silputa tuoreena, koska tuoreen materiaalin silppuaminen on tehokkaampaa kuin kuivan materiaalin.

Kuivan kovan materiaalin käsittely lisää takapotkun riskiä. Käyttäjä voi loukkaantua vakavasti takaisin sinkoutuvista oksista.

### 8.2 Mikä ei sovi käsiteltäväksi?

Puutarhasilppuriin ei saa mennä kiviä, lasia, metalliesineitä eikä muoviosia.

#### Perussääntö:

Materiaaleja, jotka eivät sovi kompostoitavaksi, ei saa myöskään käsitellä puutarhasilppurilla.

### 8.3 Oksien enimmäishalkaisija

Suurin oksan halkaisija  
GHE 150, GHE 250, GHE 250 S: **35 mm**  
GHE 260, GHE 260 S: **40 mm**



Kun useita ohuita oksia asetetaan samanaikaisesti, yksittäisten oksien halkaisijoiden summa ei saa yllittää oksien enimmäishalkaisijaa.

Paras silppuamisteho saavutetaan juuri leikatuilla puu- ja pensasleikkuujätteillä.

### 8.4 Käyttäjän työskentelyalue



- Käyttäjän pitää turvallisuussyistä seistä koko käytön ajan (sähkö- tai polttomootorin käydessä) työskentelyalueella (harmaa alue X), jotta hän ei vahingoittuisi takaisin kimmavasta materiaalista.

Kun haluat täyttää silputtavaa materiaalia, seisoo hieman syöttötorven sivussa.



#### Loukkaantumisvaara!

Vino teräkoneisto voi singota oksa-aineksen takaisin! Käyttäjä voi loukkaantua vakavasti, jos kova materiaali sinkoutuu takaisin. Älä koskaan seisoo suoraan syöttötorven takana, jotta vältät takapotkun aiheuttamat vammat.

## 8.5 Laitteen oikea kuormittaminen

Puutarhasilppurin sähkö- tai polttomoottoria saa kuormittaa vain sen verran, että kierrosluku ei pääse olennaisesti laskemaan. Syötä puutarhasilppuriin materiaalia aina jatkuvasti ja tasaisesti. Jos sähkömoottorin kierrosluku alenee puutarhasilppurilla työskennellessä, älä syötä sitä enempää, jotta sähkö- tai polttomoottorin kuormitus vähenee.



Sammuta sähkömoottori vasta, kun laitteessa ei ole enää silputtavaa materiaalia. Muutoin terälautanen voi jumiutua, kun käynnistät laitteen seuraavan kerran.

## 8.6 Ylikuormitussuojaus

Laitteeseen asennettu lämpöylikuormitussuojaus kytkee sähkömoottorin automaattisesti pois päältä, jos sähkömoottori ylikuormittuu työskentelyn yhteydessä.

Puutarhasilppuri voidaan ottaa taas käyttöön **noin 10 minuutin** jäähtymisajan jälkeen. Jos ylikuormitussuojaus aktivoituu usein, tämä voi johtua seuraavista syistä:

- liitäntäjohto ei ole sopiva (⇒ 10.1)
- verkon ylikuormitus
- laite ylikuormittunut silputtavan materiaalin liiallisen määrän tai tylsien terien takia.

## 8.7 Jos puutarhasilppurin leikkuukoneisto jumiutuu

Jos puutarhasilppurin leikkuuyksikkö jumiutuu silppuamisen aikana, pysäytä heti sähkömoottori ja vedä verkkojohto irti. Irrota sitten syöttötorvi ja poista häiriön aiheuttaja.

## 8.8 Puutarhasilppurin oikea täyttötapa



### Loukkaantumisvaara!

Vino teräkoneisto voi singota oksat takaisin! Käyttäjä voi loukkaantua vakavasti takaisin sinkoutuvista oksista. Jotta tästä ei aiheudu vahinkoja, puutarhasilppuri pitää täyttää oikein.



### Loukkaantumisvaara!

Lue ennen puutarhasilppurin täyttämistä huolellisesti luku "Turvallisuutesi vuoksi" (⇒ 4.), erityisesti alaluku "Työn aikana" (⇒ 4.6), ja noudata kaikkia turvallisuusohjeita. Puutarhasilppuria saa täyttää vain yksi henkilö.



### Loukkaantumisvaara!

Älä koskaan kurkota käsin täyttöaukkoon!

- Tarkasta työskentelyalue materiaalia syötettäessä. (⇒ 8.4)
- Käynnistä puutarhasilppuri. (⇒ 10.3)

### Pehmeä materiaali:

- Syötä orgaaniset kasvijätteet, kuten hedelmä- ja vihannesjätteet, kukkien leikkuujäte, lehdet ja risut täyttöaukkoon (1).



Pehmeä materiaali, joka on kosteaa tai märkää, tukkii herkemmin laitteen. Täytä silloin puutarhasilppuria hitaasti ja tarkkaile moottorin kierroslukua. Kierrosluvun ei tulisi laskea materiaalia täytettäessä.

### Kova materiaali:



Oksien enimmäishalkaisijaa pitää tällöin noudattaa. Harvenna voimakkaasti haarautuvat oksat ja poista sivuversot.

- Syötä kova materiaali syöttötorveen vinosti oikealta ylhäältä vasemmalle alas oikealle kohti teräkoneistoa symbolin (1) mukaisesti. Merkitylle alueelle (2) ei saa tuoda kovaa materiaalia. Syötä puiden tai pensaiden leikkuujätteet ja oksa-aines hitaasti täyttöaukkoon (1). Laite vetää kovan materiaalin itsestään sisään.



### Loukkaantumisvaara!

Vinokulmainen teräkoneisto voi singota oksamateriaalin takaisin! Kova materiaali täytyy syöttää oikealla tavalla puutarhasilppuriin, jotta oksat eivät pääse kimmahamaan takaisin ja aiheuttamaan vammoja:

Aseta pitkät oksat hiukan viistoon ja ohjaa ne symbolin (2) mukaisesti syöttötorven oikeaa seinämää kohti teräkoneistoon saakka.



Huomioi sähkömoottorin oikea kuormitus. (⇒ 8.5)

## 9. Turvalaitteet

### 9.1 Sähkömoottorin uudelleenkäynnistymisen rajoitin

Laitte voidaan käynnistää vain kytkimestä; se ei käynnisty pistämällä liitäntäjohto pistorasiaan.

### 9.2 Turvalukitus

Sähkömoottorin ja silppuriterän saa käynnistää vain, kun syöttötorvi on oikein paikallaan. Jos oikeanpuoleinen kiinnitysruuvi (laitetta edestä katsottaessa) avataan käytön aikana, sähkömoottori sammuu automaattisesti ja teräkoneisto pysähtyy muutaman sekunnin kuluttua.

### 9.3 Sähkömoottorin pysäytysjarru

Sähkömoottorin pysäytysjarru lyhentää moottorin sammuttamisesta terien pysähtymiseen kuluvan ajan muutama sekuntiin.

### 9.4 Suojakannet

Puutarhasilppurissa on suojakannet syöttö- ja poistoalueella. Niihin kuuluvat koko syöttötorvi, syöttötorven yläosa ja roisksuoja, poistoaukon jatke ja poistoluukku.

Suojakannet takaavat silputessa turvallisen etäisyyden silppuriteriin.

## 10. Laitteen käyttöönnotto



Lue luku "Turvallisuutesi vuoksi" (⇒ 4.1) ennen puutarhasilppurin käyttöönnottoa ja noudata kaikkia turvaohjeita.

- Käynnistä sähkömoottori aina käyttöoppaassa olevan ohjeen mukaan. (⇒ 10.3)

### 10.1 Puutarhasilppurin sähköinen liittäminen



#### Loukkaantumisaara!

Noudata kaikkia kappaleen "Varoitus – sähköiskuvaara" (⇒ 4.2) turvaohjeita.

Verkköjännitteen tulee vastata käyttöjännitettä (katso tyyppikilpi).

Virtajohdon on oltava asianmukaisesti suojattu voimassa olevien kansallisten sähköasennusmääräysten mukaan. (⇒ 17.)

Virtajohtoina saa käyttää vain sellaisia johtoja, jotka ovat vähintään kumivaippaisten johtojen **H07 RN-F DIN/VDE 0282** vahvuisia.

Pistokkeiden/pistorasioiden tulee olla roiskevesisuojuuttuja.

Sopimattomat jatkojohdot voivat laskea tehoa ja aiheuttaa vaurioita sähkömoottoriin.

Virtajohdon johdinalan on oltava vähintään **3 x 1,5 mm<sup>2</sup>** enintään **25 m** pitkällä johdolla tai **3 x 2,5 mm<sup>2</sup>** enintään **50 m** pitkällä johdolla.

Virtajohtojen pistokkeiden/pistorasioiden tulee olla kumia tai kumipäällysteisiä ja vastata normia **DIN/VDE 0620**.

Tämä laite on tarkoitettu käytettäväksi sähköverkossa, jonka järjestelmäimpedanssi  $Z_{\max}$  on siirtokohdassa (taloliitäntä) enintään **0,443 ohmia (50 Hz:llä)**.

Käyttäjän tulee varmistaa, että laitetta käytetään vain sähköverkossa, joka täyttää nämä vaatimukset. Tarvittaessa järjestelmäimpedanssia voi tiedustella paikalliselta sähköyhtiöltä.



Verkkoliitäntään liittyviä lisätietoja saat sähköasentajalta.

### 10.2 Virtajohdon kytkeminen



Huomioi virtajohdon valinnassa kaikki kappaleen "Puutarhasilppurin sähköinen liittäminen" (⇒ 10.1) tiedot.

#### GHE 150, GHE 250, GHE 250 S:

- Nosta kansi (1) ylös.
- Kytke virtajohdon pistoke.
- Päästä kannesta irti.

#### GHE 260, GHE 260 S:

- Kytke virtajohdon pistoke laitteen 5-napaiseen pistorasiaan.

### 10.3 Puutarhasilppurin päällekytkentä



 Laitteessa ei saa olla silputtavaa materiaalia, koska se voi sinkoutua käynnistettäessä ulos.

Terälautasen lukkolaitteen pitää aina olla vasteeseen asti käännettynä. (⇒ 11.)

- Kytke virtajohto. (⇒ 10.2)
- Paina kytkimen vihreää painiketta (1) (kuvasa näkyy GHE 150, GHE 250, GHE 250 S).

Puutarhasilppuri on käynnissä.

 Sähkömoottorin täytyy saavuttaa maksimikierrosluku (joutokäyntikierrosluku), ennen kuin silputtavaa materiaalia saa laittaa laitteeseen.

### 10.4 Puutarhasilppurin pysäyttäminen



 **Loukkaantumiswaara!**  
Kun pysäytät laitteen, älä mene poistoaukon eteen!

Pysäytä laite laitteen sivulla seisten.

Muista sähkömoottorin sammuttamisen jälkeen, että teräosat pyörivät vielä useita sekunteja ennen pysähtymistä.

- Paina kytkimen punaista painiketta (1) (kuvasa näkyy GHE 150, GHE 250, GHE 250 S).

Puutarhasilppurin sähkömoottori kytkeytyy pois toiminnasta ja jarrutetaan automaattisesti pysähdyksiin.

 Sammuta sähkömoottori vasta, kun laitteessa ei ole enää silputtavaa materiaalia. Muutoin terälautanen voi jumitua, kun käynnistät laitteen seuraavan kerran.

### 10.5 Terälautasten pyörimissuunnan tarkistaminen

 Malleissa GHE 260 ja GHE 260 S on tarkastettava terälautasen pyörimissuunta ennen töiden (materiaalin syötön) aloittamista.

 **Loukkaantumiswaara!**  
Pidä tarkastuksen aikana suojalaseja.

- Käynnistä puutarhasilppuri. (⇒ 10.3)
- Sammuta puutarhasilppuri. (⇒ 10.4)
- Paina roiskesuoja sisään ja katso ylhäältä täyttöaukon kautta terälautasta:  
Pyörimissuunta on oikein, jos terälautanen pyörii vasempaan (vastapäivään).

### 10.6 Terälautasten pyörimissuunnan muuttaminen



 Jos terälautasen pyörimissuunta on väärä (oikealle, myötäpäivään), malleissa GHE 260 ja GHE 260 S täytyy muuttaa pyörimissuuntaa.

Terälautasten pyörimissuuntaa muutetaan pistokkeen vaihtamalla navanvaihdolla.

- Käännä vaiheenkäännintä (1) ruuvitaltalla (U) 180° vasemmalle tai oikealle, kunnes se lukittuu.

### 10.7 Silppuaminen

- Sijoita puutarhasilppuri tasaiselle ja tukevalle alustalle.
- Pue suojakäsineet, suojalasit ja kuulosuojaimet. (⇒ 4.3)
- Poistoluukku avataan. (⇒ 7.3)
- Kytke puutarhasilppurin virtajohto.
- Käynnistä puutarhasilppuri. (⇒ 10.3)
- Odota, kunnes puutarhasilppuri on saavuttanut maksimikierrosluvun (joutokäyntinopeus).
- Syötä silputtava aines oikein puutarhasilppuriin. (⇒ 8.8)
- Sammuta puutarhasilppuri. (⇒ 10.4)

## 11. Huolto

 **Loukkaantumiswaara!**  
Ennen kuin teet laitteeseen huolto- tai puhdistustöitä, lue huolellisesti luku "Turvallisuutesi vuoksi" (⇒ 4.), erityisesti alaluku "Huolto ja korjaukset" (⇒ 4.7), ja noudata tarkasti kaikkia turvallisuusohjeita.

 **Loukkaantumiswaara!**  
Jotta sähkömoottori ei vahingossa käynnisty, irrota virtajohto ehdottomasti ennen kaikkia huolto- ja puhdistustöitä ja ennen leikkuuyksikön töitä.





### Loukkaantumisvaara!

Käytä töiden aikana aina suojakäsineitä! (⇒ 4.3)

Älä koskaan kosketa teriä, ennen kuin ne ovat kokonaan pysähtyneet.

Jos sinulta puuttuu tietoja tai apuvälineitä, ota yhteys ammattiliikkeeseen.

STIHL suosittelee teettämään huoltotyöt ja korjaukset vain STIHL-ammattiliikkeessä.

STIHL suosittelee käyttämään alkuperäisiä STIHL varaosia.



### 11.1 Laitteen puhdistus

#### Huoltoväli:

#### Jokaisen käyttökerran jälkeen



Puhdista laite perusteellisesti jokaisen käyttökerran jälkeen. Huolellinen hoito ja käsittely suojaa laitetta vaurioilta ja pidentää sen käyttöikää.

Sähkömoottorit ovat roiskevesisuojuuttuja.

Suojaa silppuriterät ja silppuamiskammio tavallisilla korroosionestoaineilla (esimerkiksi rapsiöljyllä).

Laitteen pitää puhdistettaessa olla aina kuvan osoittamassa asennossa.

- Irrota syöttötorvi. (⇒ 11.3)

Poista epäpuhtaudet sähkömoottorin rungossa olevasta jäähdytysilman ohjaimesta (imuaukko) sähkömoottorin riittävän jäähdytyksen takaamiseksi.



**Älä suuntaa vesisuihkua** sähkö- tai polttomoottorin osiin, tiivisteisiin,

laakerikohtiin tai sähköosiin (esimerkiksi kytкимиin). Se voisi aiheuttaa kalliita korjauksia.



Jos lika ja tarttuneet jäänteet eivät irtoa harjalla, kostealla liinalla tai puutikulla, STIHL suosittelee erikoispuhdistusaineen

(esimerkiksi STIHLin erikoispuhdistusaineen) käyttöä.

Älä käytä syövyttäviä puhdistusaineita.

Puhdista terälautaset säännöllisesti.

### 11.2 Syöttötorven kiinnitys



#### Loukkaantumisvaara!

Käytä töiden aikana aina suojakäsineitä! (⇒ 4.3)



Kiinnitysruuvit on kiinnitetty häviämättömästi syöttötorveen.

- Kiinnitä syöttötorvi (1) peruslaitteen (2) kiinnityshakoihin ja kallista sitä eteenpäin.
- Kiristä molemmat kiinnitysruuvit (3) **samanaikaisesti**.



Tarkasta asennuksen jälkeen silmämääräisesti, että syöttötorvi on kiinnitetty oikein kiinnityshakoihin.

### 11.3 Syöttötorven irrotus



#### Loukkaantumisvaara!

Vedä verkkopistoke irti ennen kiinnitysruuvien avaamista. Käytä töiden aikana aina käsineitä! (⇒ 4.3)

- Kierrä kiinnitysruuveja (1) auki, kunnes ne kääntyvät vapaasti. Ne jäävät syöttötorveen.
- Kallista syöttötorvi (2) taakse ja poista se.

### 11.4 Terälautasen lukitus



#### Onnettomuusvaara!

Käytä töiden aikana aina käsineitä.



Älä koskaan kosketa teriä, ennen kuin ne ovat kokonaan pysähtyneet.

- Irrota syöttötorvi. (⇒ 11.3)
- Käännä terälautasta (1) niin, että aukko (2) on lukkolaitteen (3) edessä.
- Käännä lukkolaite (3) ylös.

### 11.5 Teräsarjan irrotus



#### Loukkaantumisvaara!

Käytä töiden aikana aina suojakäsineitä! (⇒ 4.3)



Älä koskaan kosketa teriä, ennen kuin ne ovat kokonaan pysähtyneet.

- Lukitse terälautanen (5). (⇒ 11.4)
- Avaa ruuvi (1) yhdistelmäavaimella (V).
- Poista ruuvi (1), lukkolevy (2), kiristysrengas (3), siipiterä (4), siipiterä (6, vain malleissa GHE 250 ja GHE 260) ja terälautanen (5).
- Irrota kääntöterä. (⇒ 11.8)
- **GHE 250 ja GHE 260:** Avaa ruuvit (7) ja irrota ne muttereiden (9) kanssa. Poista repijäterä (8) alakautta.



## 11.6 Teräsarjan asennus



### Loukkaantumisvaara!

Käytä töiden aikana aina suojakäsineitä! (⇒ 4.3)



Ennen teräsarjan asettamista paikalleen tarkista silmämääräisesti, että terälevy ja kaikki leikkuuterät ovat hyvässä kunnossa eikä niissä ole kolhuja, halkeamia tai lohkeamia.



Noudata ehdottomasti asennusjärjestystä ja ilmoitettuja kiristystiukkuuksia.

- Asenna kääntöterä terälautaselle. (⇒ 11.8)
- **GHE 250 ja GHE 260:** Aseta repijäterä (8) terälautasen (5) alapuolelle ja kiristä muttereilla (9) ja ruuveilla (7) (**10 Nm**).
- Aseta terälautanen (5) runkoon ja lukitse se. (⇒ 11.4)
- Asenna siipiterä (6, vain malleissa GHE 250 ja GHE 260), siipiterä (4), kiristysrengas (3) ja lukkolevy (2) ja kiristä ne kiinni ruuvilla (1) (**50 Nm**).
- Käännä lukkolaite takaisin, jotta terälautanen voi taas pyöriä vapaasti. (⇒ 11.4)
- Kiinnitä syöttötorvi. (⇒ 11.2)

## 11.7 Terän huolto



18



### Onnettomuusvaara!

Käytä töiden aikana aina tiiviitä käsineitä.



## Huoltoväli: Ennen jokaista käyttökertaa

- Irrota syöttötorvi. (⇒ 11.3)
- Lukitse terälautanen. (⇒ 11.4)
- Tarkasta terän vauriot (urat tai säröt) ja kuluneisuus ja vaihda tai käännä tarvittaessa.

### Terien kulumisrajat:



Terät pitää kääntää tai vaihtaa ennen kuin ne saavuttavat ilmoitetut kulumisrajat. STIHL suosittelee STIHL-ammattiliikettä.

#### 1 Kääntöterä

- Mittaa terien etäisyys (A) reiästä terän reunaan useista kohdista. Vähimmäisetäisyys:  
**A = 6 mm**

#### 2 Siipiterä

- Mittaa terän leveys (B) siipiterän ylöstaivutetusta reunasta. Terän minimileveys:  
**B = 15 mm**

#### 3 Siipiterä (GHE 250, GHE 260)

- Mittaa terän leveys (C) siipiterän ylöstaivutetusta reunasta. Terän minimileveys:  
**C = 19 mm**

#### 4 Repijäterä (GHE 250, GHE 260)

- Mittaa terän leveys (D) repijäterän ylöstaivutetusta reunasta. Terän minimileveys:  
**D = 13 mm**

## 11.8 Terän kääntäminen



19



Tylsiä kääntöteriä voidaan käyttää kerran. Käännä aina molemmat terät!

- Irrota teräsarja. (⇒ 11.5)
- Avaa ruuvit (1) ja irrota ne muttereiden (2) kanssa.
- Ota terä (3) yläkautta pois.
- Puhdista terälautanen.
- Käännä terä (3) ja aseta terävä särmä vapaana terälautaselle. Laita reiät kohdakkain.
- Työnnä ruuvit (1) reikien läpi ja kierrä mutterit (2) kiinni. Kiristä mutterit (2) **10 Nm:n** tiukkuuteen.
- Asenna teräsarja. (⇒ 11.6)

### Terän teroitus:



#### Loukkaantumisvaara!

On suositeltavaa, että STIHL jälleenmyyjä suorittaa kaikkien silppuriterien teroituksen. Tylsät ja väärin teroitettut terät (väärä teroituskulma, epätasaisesti teroitettujen terien aiheuttama epätasapaino jne.) lisäävät takapotkun riskiä. Käyttäjä voi loukkaantua vakavasti, jos silputtava materiaali kimpoaa takaisin. Lisäksi puutarhasilppurin toiminta (silputtavan materiaalin veto, terien vakaus jne.) voi heikentyä.

- Irrota terät teroitusta varten.
- Jäähdytä terät teroitettaessa esimerkiksi vedellä. Terä ei saa sinistyä, koska muutoin sen leikkuukestävyys vähenee.

- Teroita terä tasaisesti epätasapainon aiheuttaman värinän välttämiseksi.
- Tarkasta terät ennen asennusta vaurioiden varalta: Terät täytyy vaihtaa uusiin, jos niissä näkyy lovia tai halkeamia, tai niiden kulumisrajat on saavutettu.
- Teroita terät **30°:n** teroituskulmalla.
- Teroita terät särmää vasten.
- Poista teroituksessa syntynyt jäste teräsärmästä tarvittaessa hienolla hiomapaperilla.
- Huomioi teriä asennettaessa Terän kääntäminen -luvussa mainitut kiristystiukkuudet.

### 11.9 Sähkömoottori ja pyörät

Sähkömoottori ei kaipaakaan huoltoa. Pyörien laakerit eivät vaadi huoltoa.

### 11.10 Varastointi ja talvisäilytys

Säilytä puutarhasilppuria kuivassa, suljetussa ja pölyttömässä tilassa. Varmista, että lapset eivät pääse laitteeseen käsiksi.

Säilytä puutarhasilppuria vain käyttövarmassa tilassa ja oksien syöttötorvi sisäänkäännettynä.

Huolehdi seuraavista kohteista ennen puutarhasilppurin pitempää varastointia (talvisäilytys):

- Puhdista huolellisesti kaikki laitteen ulkopuoliset osat.
- Öljyä tai rasvaa hyvin kaikki liikkuvat osat.

## 12. Kuljetus



### Loukkaantumisvaara!

Lue ennen kuljetusta luku "Turvallisuutesi vuoksi" ja huomioi etenkin kappaleen "Laitteen kuljetus" ohjeet. (⇒ 4.4)

### 12.1 Puutarhasilppurin vetäminen tai työntäminen



- Tartu puutarhasilppuriin syöttötorven yläosasta (1) ja kallista taaksepäin.
- Puutarhasilppuria voidaan vetää tai työntää hitaasti (kävelyvauhtia).

### 12.2 Puutarhasilppurin nostaminen tai kantaminen



Laitteen nostamiseen ja kantamiseen tarvitaan aina kaksi henkilöä.

Käytä sopivia suojavaatteita, jotka peittävät käsivarsien alaosat ja ylävartalon kokonaan.

- 1. henkilö: Tartu puutarhasilppuriin syöttötorven yläosan (1) kahvoista.
- 2. henkilö: Tartu puutarhasilppuriin poistoaukon jatkeen (2) listasta.
- Nostakaa puutarhasilppuri samanaikaisesti.

### 12.3 Puutarhasilppurin kuljettaminen kuljetuslavalla



- Varmista sopivilla kiinnitysvälineillä, että laite ei pääse luistamaan. Kiinnitä vaijerit tai hihat pyöräjalustaan (1) tai syöttötorveen (2).

## 13. Kulumisen minimointi ja vaurioiden ehkäisy

### Tärkeitä huolto- ja hoito-ohjeita

#### Sähkökäyttöinen puutarhasilppuri (STIHL GHE)

STIHL ei vastaa sellaisista esine- ja henkilövahingoista, jotka ovat aiheutuneet käyttöohjekirjassa annettujen ohjeiden (erityisesti turvallisuutta, käyttöä ja huoltoa koskevat ohjeet) laiminlyönnistä tai hyväksymättömien lisä- tai vaihto-osien käytöstä.

Noudata ehdottomasti seuraavia ohjeita STIHL-laitteen vaurioiden ja liiallisen kulumisen välttämiseksi:

#### 1. Kulutusosat

STIHL-laitteen jotkut osat altistuvat luonnolliselle kulumiselle myös ohjeenmukaisessa käytössä, ja ne on vaihdettava ajoissa käyttötavan ja -ajan mukaan.

Näitä osia ovat mm.

- Terä
- Terälautanen

#### 2. Tämän käyttöoppaan noudattaminen

STIHL-laitetta tulee käyttää, huoltaa ja säilyttää tarkoin tätä käyttöopasta noudattaen. Käyttäjä on itse vastuussa

kaikista vaurioista, jotka aiheutuvat turvallisuus-, käyttö- ja huolto-ohjeiden laiminlyönnistä.

Tämä koskee erityisesti seuraavia kohtia:

- riittämättömästi mitoitettu virtajohto (läpimitta)
- väärä sähköliitäntä (jännite)
- tuotteeseen ilman STIHLin hyväksyntää tehdyt muutokset
- työkalujen ja tarvikkeiden käyttö, jotka eivät ole laitteelle hyväksytyjä, sopivia tai jotka ovat laadultaan heikkoja
- tuotteen määrästenvastainen käyttö
- tuotteen käyttö urheilutilaisuuksissa tai kilpailuissa
- tuotteen viallisten rakenneosien jatketun käytön aiheuttamat seurausvauriot.

### 3. Huoltotyöt

Kaikki luvussa "Huolto" selostetut työt tulee suorittaa säännöllisesti.

Huoltotyöt, joita käyttäjä ei voi itse suorittaa, tulee jättää ammattiliikkeen tehtäväksi.

STIHL suosittelee teettämään huoltotyöt ja korjaukset vain STIHL-ammattiliikkeessä.

STIHL-ammattiliikkeissä saat aina ammattitaitoisen ja asiantuntevan palvelun.

Näiden töiden laiminlyönti voi aiheuttaa vaurioita, joista käyttäjä on itse vastuussa.

Näitä ovat esimerkiksi

- sähkömoottorin vauriot, jotka johtuvat jäähdytysilmakanavan (imaukkojen, jäähdytysripien, tuuletinpyörän) puutteellisesta puhdistuksesta

- epäasianmukaisesta säilytyksestä johtuvat korroosio- tai muut seurausvauriot
- heikkolaatuisten varaosien käytöstä aiheutuneet laitevauriot
- liian myöhään tai puutteellisesti suoritettu huollosta johtuvat vauriot tai vauriot, jotka johtuvat huolto- tai korjaustöistä, joita ei ole suoritettu ammattiliikkeiden korjaamoissa.

## 14. Varaosat

Kääntöterä:

6008 702 0121

Siipiterä:

6008 702 0300

**GHE 150, GHE 250 S, GHE 260 S**

Terälautanen täydellinen:

6008 700 5120

**GHE 250, GHE 260**

Terälautanen täydellinen:

6008 700 5117

Siipiterä:

6008 702 0310

Repijäterä:

6008 702 0110

## 15. Ympäristönsuojelu



Silppu ei kuulu roskiin, vaan se tulee kompostoida.

Pakkaukset, laite ja lisävarusteet on valmistettu

kierrätettävistä materiaaleista, ja ne tulee hävittää asiaankuuluvasti.

Materiaalijätteen lajittelu säästää ympäristöä ja edistää kierrätettävien hyötyaineiden uudelleenkäyttöä. Tästä

syystä loppuun käytetty laite tulee toimittaa kierrätyskeskukseen. Virheellinen hävittäminen voi olla haitallista terveydelle ja saastuttaa ympäristöä.

## 16. Vaatimustenmukaisuusvakuutus

**16.1 EU-vaatimustenmukaisuusvakuutus Puutarhasilppuri STIHL GHE 150.0, GHE 250.0, GHE 250.0 S, GHE 260.0, GHE 260.0 S**

STIHL Tirol GmbH  
Hans Peter Stihl-Straße 5  
6336 Langkampfen  
Itävalta

vakuuttaa yksinomaisena vastuullisena, että kone

- Rakenne: Sähkökäyttöinen puutarhasilppuri
- Tuotemerkki: STIHL
- Tyyppi: GHE 150.0, GHE 250.0, GHE 250.0 S, GHE 260.0, GHE 260.0 S
- Teho GHE 150.0, GHE 250.0, GHE 250.0 S: 2500 W
- Teho GHE 150.0, GHE 250.0, GHE 250.0 S, GB/CH: 2000 W
- Teho GHE 260.0, GHE 260.0 S: 2900 W
- Sarjanumero: 6008

täyttää direktiivien 2000/14/EC, 2006/42/EC, 2014/30/EU ja 2011/65/EU asianmukaiset säännökset, ja se on kehitetty ja valmistettu seuraavien

valmistuspäivänä voimassa olevien standardiversioiden mukaan: EN 60335-1, EN 55014-1, EN 55014-2 sekä

- GHE 150.0, GHE 250.0, GHE 250.0 S: EN ISO 12100, EN 50434
- GHE 260.0, GHE 260.0 S: EN ISO 12100 viitaten standardiin EN 50434.

Mitatun ja taatun äänentehotason mittaamisessa on noudatettu direktiivin 2000/14/EC liitettä V.

#### **GHE 150.0**

- Mitattu äänentehotaso: 96,9 dB(A)
- Taattu äänentehotaso: 99 dB(A)

#### **GHE 250.0**

- Mitattu äänentehotaso: 100,8 dB(A)
- Taattu äänentehotaso: 103 dB(A)

#### **GHE 250.0 S**

- Mitattu äänentehotaso: 96,5 dB(A)
- Taattu äänentehotaso: 100 dB(A)

#### **GHE 260.0**

- Mitattu äänentehotaso: 98,4 dB(A)
- Taattu äänentehotaso: 102 dB(A)

#### **GHE 260.0 S**

- Mitattu äänentehotaso: 97,7 dB(A)
- Taattu äänentehotaso: 101 dB(A)

Teknisiä asiakirjoja säilytetään STIHL Tirol GmbH:n arkistossa.

Valmistusvuosi ja sarjanumero on merkitty puutarhasilppuriin.

Langkampfen, 27.01.2025

STIHL Tirol GmbH

p sta



Matthias Fleischer, tutkimus- ja tuotekehitysjohtaja

p sta



Sven Zimmermann, laatujohtaja

## **17. Tekniset tiedot**

#### **GHE 150.0/GHE 250.0/GHE 250.0 S:**

Teho (P <sub>1</sub> )	2 500 W
GB	2 000 W
CH	2 000 W
Nimellisjännite	230 V~
Taajuus	50 Hz
Verkkosulake <sup>1</sup>	16 A
	10 A (CH)
Suojausluokka	I
Suojauslaji	roiskevesisuo- jattu (IP X4)

#### **GHE 150.0/GHE 250.0/GHE 250.0 S:**

Toimintamuoto	P40
	40 s Kuormitus- aika
	60 s
	Tyhjäkäyntiaika

#### **GHE 150.0:**

Mittaus direktiivin 2000/14/EC / S.I. 2001/1701 mukaan:

Taattu äänenteho- taso L <sub>WAd</sub>	99 dB(A)
Epävarmuus K <sub>WA</sub> :	2,4 dB(A)
Mittaus standardin EN 50434 mukaan:	
Äänenpainetaso työ- pisteessä L <sub>pA</sub>	89 dB(A)
Epävarmuus K <sub>pA</sub>	2 dB(A)
Ruuvien kiristystiukkuudet:	
Terälautanen	50 Nm
Kääntöterä	10 Nm
Paino (m)	28 kg
	29 kg (GB)
P/L/K	95/48/114 cm

#### **GHE 250.0/GHE 250.0 S:**

Mittaus direktiivin 2000/14/EC / S.I. 2001/1701 mukaan:

Taattu äänenteho- taso L <sub>WAd</sub>	103/100 dB(A)
GHE 250.0: Epävar- muus K <sub>WA</sub> :	2,7 dB(A)
GHE 250.0 S: Epä- varmuus K <sub>WA</sub> :	2,4 dB(A)
GHE 250.0 S (GB):	3,3 dB(A)
Epävarmuus K <sub>WA</sub> :	
Mittaus standardin EN 50434 mukaan:	
Äänenpainetaso työ- pisteessä L <sub>pA</sub>	92/90 dB(A)
Epävarmuus K <sub>pA</sub>	3 dB(A)

**GHE 250.0/GHE 250.0 S:**

Ruuvien kiristystiukkuudet:	
Terälautanen	50 Nm
Kääntöterä	10 Nm
Repijäterä <sup>2</sup>	10 Nm
Paino (m)	30/29 kg
	30/30 kg (GB)
	29 kg (CH)
P/L/K	107/48/143 cm

**GHE 260.0/GHE 260.0 S:**

Teho (P <sub>1</sub> )	2 900 W
Nimellisjännite	400 (3~) V~
Taajuus	50 Hz
Verkkosulake	10 A
Suojausluokka	I
Suojauslaji	roiskevesisuo- jattu (IP X4)
Toimintamuoto	P40
	40 s Kuormitus- aika
	60 s Tyhjäkäyntiaika

Mittaus direktiivin 2000/14/EC / S.I.

2001/1701 mukaan:

Taattu äänenteho-  
taso L<sub>WAd</sub> 102/101 dB(A)

GHE 260.0: Epävar-  
muus K<sub>WA</sub>: 3,2 dB(A)

GHE 260.0 S: Epä-  
varmuus K<sub>WA</sub>: 3,3 dB(A)

Mittaus standardin EN 50434 mukaan:

Äänenpainetaso työ-  
pisteessä L<sub>pA</sub> 89/91 dB(A)

Epävarmuus K<sub>pA</sub> 3 dB(A)

Ruuvien kiristystiukkuudet:

Terälautanen	50 Nm
Kääntöterä	10 Nm

**GHE 260.0/GHE 260.0 S:**

Repijäterä <sup>2</sup>	10 Nm
Paino (m)	30/30 kg
P/L/K	107/48/143 cm

**1) Huomio**

Jos verkkosulake on alle 16 A suu-  
ruinen, se voi laueta toistuvasti  
laitteen käynnistyksen tai voimak-  
kaan kuormituksen yhteydessä.

**2) malleille GHE 250.0 ja GHE 260.0****17.1 REACH**

REACH on EY-asetus kemikaalien  
rekisteröinnistä, arvioinnista ja  
hyväksynnästä.

Tietoja REACH-asetuksen (EY)  
nro 1907/2006 vaatimusten täyttämisestä  
on osoitteessa [www.stihl.com/reach](http://www.stihl.com/reach)

**18. Vianetsintä**

✘ Käänny tarvittaessa ammattiliikkeen  
puoleen. STIHL suosittelee STIHL-  
liikettä.

**Häiriö:**

Sähkömoottori ei käynnisty.

**Mahdollinen syy:**

- Sähkömoottorin suojaus on aktivoitunut.
- Verkkojännitettä ei ole.
- Liitäntäjohto, pistoke, pistorasia tai kytkin on viallinen.
- Syöttötorvi ei ole suljettu ohjeiden mukaisesti – turvakatkaisin toiminnassa (moottorin pysäytin).
- Terälautanen on jumiutunut.

- Lukkolaitetta ei ole työnnetty takaisin.

**Korjaus:**

- Anna laitteen jäähtyä. (⇒ 8.6)
- Tarkista verkkojohto ja sulake.  
✘ (⇒ 10.1)
- Tarkasta tai vaihda johto, pistoke, pistorasia tai kytkin (sähkömies).  
✘ (⇒ 10.1)
- Kiinnitä ja ruuvaa syöttötorvi ohjeen mukaisesti paikalleen. (⇒ 11.2)
- Irrota syöttötorvi ja poista silppujäämät rungosta (Huomio: vedä verkkojohto irti). (⇒ 11.3)
- Työnnä lukkolaite takaisin. (⇒ 11.4)

**Häiriö:**

Silppuamisteho on laskenut.

**Mahdollinen syy:**

- Tylsät terät

**Korjaus:**

- Käännä, teroita tai vaihda terät.  
✘ (⇒ 11.7)

**Häiriö:**

Laitte ei vedä silputtavaa materiaalia sisään.

**Mahdollinen syy:**

- GHE 260: Terälautanen pyörii väärään suuntaan

**Korjaus:**

- GHE 260: Muuta terälautasen pyörimissuuntaa (⇒ 10.6)

## 19. Huolto-ohjelma

### 19.1 Luovutustodistus

Malli: \_\_\_\_\_

Sarjanumero:

--	--	--	--	--	--	--	--	--

Päiväys:    |    |    |    |    |    |    |    |    |

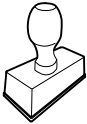

Seuraava huolto

Päiväys:    |    |    |    |    |    |    |    |    |

### 19.2 Huoltotodistus



Anna nämä käyttöohjeet huoltotöiden yhteydessä STIHL-ammattiliikkeelle.

Ammattiliikkeessä huoltotöiden suorittaminen merkitään kenttiin.

 Huolto suoritettu

 Seuraavan huollon päivämäärä

## Kære kunde

Vi er glade for at du har valgt STIHL. Vi udvikler og producerer vores produkter i topkvalitet efter vores kunders behov. Dermed kan vi fremstille produkter med høj pålidelighed, selv ved ekstrem belastning.

STIHL står også for topkvalitet, når det drejer sig om service. Vores faghandel garanterer en kompetent rådgivning og instruktion samt en omfattende teknisk hjælp.

Vi takker for din tillid og håber, at du får stor glæde af dit STIHL produkt.

Dr. Nikolas Stihl

## VIGTIGT! SKAL LÆSES FØR BRUG OG OPBEVARES.

# 1. Indholdsfortegnelse

<b>Om denne betjeningsvejledning</b>	<b>230</b>	Hvis kompostkværnens klippeværktøj er blokeret	239
Generelt	230	Korrekt påfyldning af kompostkværnen	239
Vejledning i læsning af betjeningsvejledningen	230	<b>Sikkerhedsanordninger</b>	<b>240</b>
Landevarianter	230	El-motor genstartspærre	240
<b>Beskrivelse af maskinen</b>	<b>231</b>	Sikkerhedslås	240
<b>Sikkerhed</b>	<b>231</b>	El-motor udløbsbremse	240
Generelt	231	Beskyttelseskapper	240
Advarsel – fare på grund af elektrisk strøm	232	<b>Tag maskinen i brug</b>	<b>240</b>
Beklædning og udstyr	232	Elektrisk tilslutning af kompostkværne	240
Transport af maskinen	233	Sæt netledningen i	240
Før arbejdet påbegyndes	233	Tænd for kompostkværnen	241
Under arbejdet	234	Sluk for kompostkværnen	241
Vedligeholdelse og reparation	235	Kontrollér knivskivernes omdrejningsretning	241
Opbevaring, hvis maskinen ikke skal bruges i længere tid	236	Ændring af knivskivernes omdrejningsretning	241
Bortskaffelse	236	Granulering	241
<b>Symbolforklaring</b>	<b>236</b>	<b>Vedligeholdelse</b>	<b>242</b>
<b>Medfølgende dele</b>	<b>237</b>	Rengør maskinen	242
<b>Klargøring af maskinen</b>	<b>237</b>	Montering af påfyldningstragten	242
Monter hjulaksel og hjul	237	Afmontning af påfyldningstragten	242
Monter undervognen og udkastningsskakten	237	Fastgør knivskiven	243
Åbn og luk udkastningsspjældet	238	Afmontér knivskivens sæt	243
Monter tragtens overdel	238	Montering af knivskivens sæt	243
<b>Arbejdsanvisninger</b>	<b>238</b>	Vedligeholdelse af knivene	243
Hvilket materiale kan forarbejdes?	238	Vending af kniv	244
Hvilket materiale kan ikke bearbejdes?	238	Elmotor og hjul	244
Maksimal grendiameter	238	Opbevaring og vinterpause	244
Operatørens arbejdsområde	239	<b>Transport</b>	<b>244</b>
Korrekt belastning af maskinen	239	Træk eller skub kompostkværnen	244
Overbelastningsbeskyttelse	239	Før du løfter eller bærer kompostkværnen	245
		Transporter kompostkværnen på en læsseflade	245

<b>Sådan minimerer du slid og undgår skader</b>	<b>245</b>
<b>Standardreserve dele</b>	<b>245</b>
<b>Miljøbeskyttelse</b>	<b>246</b>
<b>Overensstemmelseserklæring</b>	<b>246</b>
EU-overensstemmelseserklæring kompostkværne STIHL GHE 150.0, GHE 250.0, GHE 250.0 S, GHE 260.0, GHE 260.0 S	246
<b>Tekniske data</b>	<b>247</b>
REACH	248
<b>Fejlsøgning</b>	<b>248</b>
<b>Serviceplan</b>	<b>248</b>
Leveringsbekræftelse	248
Servicebekræftelse	248

## 2. Om denne betjeningsvejledning

### 2.1 Generelt

Denne betjeningsvejledning er en **oversættelse af den oprindelige brugsvejledning** fra producenten iht. EF-direktiv 2006/42/EC.

STIHL arbejder hele tiden på at videreudvikle sit produktsortiment. Vi forbeholder os derfor retten til at ændre form, teknik og udstyr. Der kan af samme årsag ikke gøres krav gældende på grundlag af anvisningerne eller illustrationerne i dette hæfte.

I denne betjeningsvejledning kan der være beskrevet modeller, som ikke fås i alle lande.

Denne betjeningsvejledning er beskyttet af ophavsretten. Der tages forbehold for alle rettigheder, især retten til mangfoldiggørelse, oversættelse og behandling med elektroniske systemer.

### 2.2 Vejledning i læsning af betjeningsvejledningen

Billeder og tekst beskriver særlige betjeningsstrin.

Alle billedsymboler, som er anbragt på maskinen, forklares i denne betjeningsvejledning.

#### Synsretning:

Synsretning under anvendelsen **venstre** og **højre** i betjeningsvejledningen: Brugeren står bag maskinen (arbejdsposition).

#### Kapitelhenvisning:

Der henvises med en pil til særlige kapitler og underkapitler med yderligere forklaringer. I det følgende eksempel ses en henvisning til et kapitel: (⇒ 3.)

#### Markering af tekstafsnit:

De beskrevne anvisninger kan være markeret som vist i de følgende eksempler.

Betjeningsstrin, som kræver, at brugeren griber ind:

- Løsn skruen (1) med en skruetrækker, tryk på grebet (2) ...

Generelle optællinger:

- Anvendelse af produktet ved sportsarrangementer eller i konkurrencer

#### Tekster med ekstra betydning:

Tekstafsnit med ekstra betydning er markeret med ét af de symboler, der er beskrevet i det følgende, for at fremhæve dem i betjeningsvejledningen.



#### Fare!

Risiko for ulykker og alvorlig personskade. Der kræves særlig opmærksomhed.



#### Advarsel!

Risiko for personskade. Særlig opmærksomhed forhindrer mulige eller sandsynlige kvæstelser.



#### Forsigtig!

Lette personskader og tingskader kan forhindres med en bestemt adfærd.



#### Bemærk

Information, som sikrer bedre udnyttelse af maskinen og forhindrer mulige fejlbetjeninger.

#### Tekst med henvisning til billeder:

Billeder, som forklarer, hvordan du bruger maskinen, finder du forrest i betjeningsvejledningen.

Kamerasymbolet anvendes til at forbinde billederne på billedsiderne med det pågældende tekstafsnit i betjeningsvejledningen.



### 2.3 Landevarianter

STIHL leverer maskinerne med forskellige stik og kontakter afhængigt af leveringslandet.

På billederne er maskinerne forsynet med europæiske stik. Maskinernes tilslutning med andre typer stik sker analogt.



## 3. Beskrivelse af maskinen



- 1 Tragtens overdel
- 2 Tragtens underdel
- 3 Lukkeskruer
- 4 Basismaskine
- 5 Udkastningsskakt
- 6 Tænd- / sluk-kontakt med nettilslutning
- 7 Hjul
- 8 Hjulfod
- 9 Mærkeplade med maskinnummer

## 4. Sikkerhed

### 4.1 Generelt



Forholdsregler til forebyggelse af ulykker skal følges under arbejdet med maskinen.



Hele betjeningsvejledningen skal læses omhyggeligt, før apparatet tages i brug første gang. Opbevar

betjeningsvejledningen på et sikkert sted til senere brug.

Sikkerhedsforanstaltningerne tjener til din egen sikkerhed, opstillingen er dog ikke udtømmende. Brug kun maskinen på fornuftig og ansvarlig vis, og husk på, at brugeren er ansvarlig for skader på personer eller disses ejendom.

Gør dig bekendt med betjeningselementerne og brugen af enheden.

Enheden må kun anvendes af personer, der har læst brugsanvisningen og er fortrolige med håndteringen af enheden. Før den første idriftsættelse bør brugeren have en praksisnær instruktion. Brugeren bør af sælger eller en fagmand få forklaret, hvordan enheden bruges på en sikker måde.

Under en instruktion skal brugeren især gøres opmærksom på, at det er nødvendigt at være yderst forsigtig og koncentreret, når der arbejdes med enheden.

Selv hvis enheden betjenes som anvist, vil der altid være en restrisiko.



### Livsfare på grund af kvælning!

Børn, der leger med emballagematerialet, risikerer at blive kvalt i det. Emballagemateriale SKAL holdes væk fra børn.

Giv eller udlån kun maskinen samt påbygningsmaskinerne til personer, der er instruerede heri, eller som er fortrolige med betjeningen af den. Betjeningsvejledningen er en del af maskinen og skal altid følges med.

Kontrollér, at brugeren fysisk, sensorisk og mentalt er i stand til at betjene maskinen og arbejde med den. Hvis brugerens fysiske, sensoriske eller mentale evner er nedsatte, må brugeren kun arbejde med plæneklipperen under opsyn eller efter anvisninger fra en ansvarlig person.

Kontrollér, at brugeren er myndig eller er under uddannelse i henhold til de nationale regler og under opsyn.

Maskinen må kun anvendes af personer, der er udhvilede og i god fysisk og psykisk stand. Er du ikke helt rask, bør du spørge din læge, om du må arbejde med

maskinen. Undlad at arbejde med maskinen efter indtagelse af alkohol, narkotika eller medicin, der nedsætter reaktionsevnen.

Maskinen er beregnet til privat brug.

### OBS - risiko for ulykker!



STIHL kompostkværne er velegnede til findeling af grene og planterester. Enhver anden brug er ikke tilladt og kan være farlig eller forårsage skade på enheden.

Kompostkværnen må ikke anvendes (ufuldstændig liste):

- til andre materialer (f. eks. glas, metal).
- til arbejde, der ikke er beskrevet i brugsanvisningen.
- til fremstilling af fødevarer (f. eks. knusning af is, mosning).

Af hensyn til sikkerheden bortfalder denne garanti ved enhver ændring på maskinen, undtagen ved en faglig korrekt montering af tilbehør, som er godkendt af STIHL. Du kan få mere at vide om godkendt tilbehør hos din STIHL-forhandler.

Det er ikke tilladt at foretage ændringer på maskinen, som ændrer forbrændingsmotorens eller el-motorens effekt eller omdrejningstal.

Der må ikke transporteres ting, dyr eller personer med maskinen.

Vær specielt forsigtig ved anvendelse i offentlige anlæg, parkanlæg, på sportspladser, ved veje samt i land- og skovbrug.

Slip altid kun maskinen, når den står på en plan flade og ikke af sig selv kan rulle væk.

## 4.2 Advarsel – fare på grund af elektrisk strøm

### **OBS!** risiko for elektrisk stød!

Strømkabel, netstik, tænd- / slukkontakt og tilslutningsledning er særligt vigtige for den elektriske sikkerhed. Beskadigede kabler, muffe og stik eller tilslutningsledninger, der ikke overholder forskrifterne, må ikke anvendes, da der er risiko for elektrisk stød.



Kontroller regelmæssigt tilslutningsledningen for skader eller slid (skørhed).

Maskinen må kun tages i brug med netledningen rullet helt ud.

Ved anvendelse af en kabeltromle skal netledningen være rullet helt ud før brug.

Anvend aldrig beskadigede forlængerledninger. Udskift defekte kabler med nye, og udfør ikke reparationer på forlængerledningerne.

Tag omgående netledningen eller forlængerledningen ud af stikkontakten, hvis de bliver beskadiget under driften. Rør aldrig ved den beskadigede net- eller forlængerledning.

Maskinen må ikke anvendes, hvis ledningerne er beskadigede eller slidte. Kontroller især netledningen for skader og ældning.

Vedligeholdelses- og reparationsarbejder på netledningerne må kun udføres af et særligt uddannet personale.

 **Risiko for elektrisk stød!**  
Tilslut ikke en beskadiget ledning til elnettet, og rør ikke ved en beskadiget ledning, før den er afbrudt fra elnettet.

Klippeværktøjet (knivene) må først berøres, når der er slukket for strømmen til maskinen.

Sørg altid for, at de anvendte ledninger er tilstrækkeligt sikrede.



Arbejd ikke i regnvejr og ikke i våde omgivelser.

Brug kun fugtighedsisolerede forlængerledninger til udendørs brug, som passer til maskinen (⇒ 10.1).

Tag tilslutningsledningen ud af stikket og stikdåsen, og træk ikke i tilslutningsledningen.

Lad ikke maskinen stå ubeskyttet i regnen.

Når maskinen tilsluttes et generatoraggregat, skal det sikres, at den ikke kan beskadiges af strømudsving.

Tilslut kun maskinen til en strømforsyning, som er beskyttet af et fejlstrømsrelæ med en brydestrøm på maksimalt 30 mA. Yderligere oplysninger fås hos elinstallatøren.

---

### 4.3 Beklædning og udstyr



Bær altid solide sko med skridsikre såler under arbejdet. Gå aldrig barfodet eller iført sandaler.



Brug altid tætsiddende beskytteshandsker af punkterings- og skærefast materiale med lukket manchet for at beskytte mod mekaniske risici som punkteringer og snit under arbejde,

vedligeholdelsesarbejde, transport af fliHughgeren og udbedring af fejl. Dette reducerer risikoen for håndskader ved lange eller flettede grene og ved vedligeholdelse. Egnede beskytteshandsker er testet i overensstemmelse med standard EN 388 eller nationale bestemmelser og er kommercielt tilgængelige med den relevante mærkning.



Bær altid tætsiddende sikkerhedsbriller under arbejdet.



Egnede beskyttelsesbriller er testet for mekanisk styrke i henhold til standard EN 166 eller nationale bestemmelser og fås i handlen med den relevante mærkning.



Brug altid høreværn under arbejdet.



Egnet høreværn er testet i henhold til standard EN 352 eller nationale bestemmelser og fås i handlen med den relevante mærkning.

Bær begge dele under hele driftsperioden.



Vær altid iført tøj, der passer til arbejdet med maskinen og som sidder tæt til kroppen, dvs. kedeldragter og ingen arbejdsjakker. Under arbejdet med maskinen må du ikke bære sjal, slips, smykker, hængende snore eller lignende samt løse beklædningsstykker.

Langt hår skal samles og holdes sammen (med hovedtørklæde/kasket) under arbejdet samt under al arbejde på maskinen.

---

#### 4.4 Transport af maskinen

Anvend altid beskyttelseshandsker (⇒ 4.3) under arbejdet for at undgå at komme til skade på varme maskindele eller de skarpe kanter.

Transporter aldrig maskinen med igangsat el-motor. Stands el-motoren, lad kniven løbe ud, og træk netstikket ud før transporten.

Transportér kun maskinen med afkølet el-motor.

Transporter kun apparatet med korrekt monteret påfyldningstragt.



##### **Risiko for personskade!**

Brugeren kan komme til skade på klingerne.

Pas på maskinens vægt, især når den vipper.

Anvend egnede hjælpemidler til læsning (læsseramper eller løfteanordninger).

Fastgør maskinen under transporten vha. tilstrækkeligt dimensionerede hjælpemidler (seler, reb osv.) til fastgørelsespunkterne, der er anført i denne betjeningsvejledning. (⇒ 12.)

Træk eller skub kun maskinen i skridttempo. Maskinen må ikke bugseres!

Under en transport af maskinen skal gældende forskrifter overholdes, især hvad angår ladningens sikkerhed samt transport af ting på lastarealet.

---

#### 4.5 Før arbejdet påbegyndes

Kontrollér, at det kun er personer, som har læst betjeningsvejledningen, der anvender maskinen.

Vær opmærksom på kommunale forskrifter for anvendelsestider for havemaskiner med forbrændingsmotor eller elektrisk motor.

Før maskinen tages i brug, skal defekte, slidte og beskadigede dele udskiftes. Ulæselige eller beskadigede fare- og advarselsanvisninger på maskinen skal udskiftes. Din STIHL forhandler har ekstra skilte og alle andre reservedele på lager.



##### **Risiko for kvæstelse!**

Slidte eller beskadigede dele (f.eks. sløve knive) kan påvirke maskinens sikkerhed og medføre kvæstelse af brugeren.

Før ibrugtagning skal følgende kontrolleres og sikres:

- Maskinen er i driftssikker tilstand. Det betyder, at afskærmninger og sikkerhedsudstyr er korrekt placeret og i ordentlig tilstand.
- Den elektriske tilslutning sker i en stikdåse, der er installeret korrekt og efter forskrifterne.
- Isoleringen af tilslutnings- og forlængerledningen, stikkene og koblingen er i fejlfri tilstand.
- Hele maskinen (el motorens kabinet, sikkerhedsudstyr, fastgørelsesdele, knive, knivaksler, knivskiver osv.) er hverken slidte eller beskadigede.
- Der er ikke granulerbart materiale i maskinen, og påfyldningstragten er tom.
- Alle skruer, møtrikker og andre fastgørelsesdele forefindes og er spændt fast til. Spænd løse skruer og møtrikker fast til, før maskinen tages i brug (overhold tilspændingsmomentet).

Maskinen må kun anvendes udendørs og ikke i nærheden af en mur eller en anden fast genstand (brugeren har ingen mulighed for at undvige, ruder knuses, biler ridses osv.).

Maskinen skal stilles på en jævn og fast undergrund.

Maskinen må ikke anvendes på en undergrund med sten eller grus, da det findelte og ophvirvlede materiale kan forårsage kvæstelser.

Kontroller før hver brug, om maskinen er lukket korrekt. (⇒ 11.2)

Bliv fortrolig med tænd/sluk-kontakten, så du kan reagere hurtigt og korrekt i nødstilfælde.

Stænkbeskyttelsen i påfyldningstragten skal dække påfyldningsåbningen og være ubeskadiget – en defekt stænkbeskyttelse skal udskiftes.



##### **Risiko for personskade!**

Enheden må kun anvendes, når den er korrekt monteret. Hvis der mangler dele på enheden (f. eks. hjul), kan de foreskrevne sikkerhedsafstande ikke længere overholdes, og enheden kan have nedsat stabilitet.

**Enheden skal kontrolleres visuelt for at sikre, at den er i korrekt stand, før den tages i brug!**

I overensstemmelse med forskrifterne betyder det, at enheden er fuldt monteret, især:

- Tragtens øverste del er monteret på tragtens nederste del,
- Påfyldningstragten er monteret på basisenheden, og begge låseskruer er håndspændt,

- Hjulsoklen er komplet monteret
- begge hjul er monteret,
- alle sikkerhedsanordninger (udstødnings-skakt, stænkbeskyttelse osv.) skal være på plads og i god stand,
- Skæreenheden (skæreskiven) er monteret,
- alle klingerne er monteret i overensstemmelse med forskrifterne.

De kontakter og sikkerhedsanordninger, som er installeret på maskinen, må ikke fjernes eller kortsluttes.

Undersøg knivskiven for beskadigelser og deformationer via en synskontrol, og udskift efter behov.

#### 4.6 Under arbejdet



Arbejd aldrig, mens dyr eller personer, især børn, befinder sig i farezonen.

Der må ikke arbejdes med maskinen i regnvej, tordenvej, og især ikke når der er risiko for lynnedslag.

Er undergrunden våd, er der større risiko for uheld pga. dårligere fodfæste. Arbejd ekstra forsigtig her, så du ikke skrider ud. Undgå om muligt at anvende maskinen, hvis undergrunden er fugtig.

Arbejd kun i dagslys eller med god kunstig belysning.

Arbejdsområdet skal af sikkerhedsmæssige grunde holdes rent og ordentligt under hele arbejdet. Fjern risici for at snuble, såsom sten, grene, kabler osv.

Brugerens ståflade må ikke være højere end maskinens ståflade.

#### Start:

Stil maskinen op i en stabil position, før den startes. Maskinen må ikke bruges, når den ligger ned.

Start maskinen forsigtigt i henhold til anvisningerne i kapitlet "Ibrugtagning af maskinen". (⇒ 10.)

Stå ikke foran udkastningsåbningen, når forbrændingsmotoren startes eller el-motoren tilsluttes. Der må ikke være noget granuleringsmateriale i kompostkværnen, når den startes eller tilsluttes. Granuleringsmaterialet kan slynges op efter og medføre kvæstelser.

Maskinen må ikke vippe, når den startes.

Undgå at slukke og tænde apparatet hyppigt inden for et kort tidsrum, og "leg" ikke med tænd- / sluk-kontakten. Risiko for overophedning af elmotoren!

Maskinen forårsager spændingsudsving, når den kører på højtryk. Ved dårlige spændingsforhold kan det have indflydelse på andre apparater eller anordninger, der er tilsluttet samme kredsløb.

I dette tilfælde skal der træffes passende foranstaltninger (f. eks. kan maskinen tilsluttes et andet kredsløb, eller den kan tilsluttes et kredsløb med lavere impedans).

#### Anvendelse:



#### Risiko for kvæstelser!

Hold eller før aldrig hænder og fødder mod, over eller under de roterende dele.

Hold aldrig ansigtet eller lemmer over påfyldningstragten eller udkastningsåbningen, når maskinen er tilsluttet. Hold altid hoved og krop væk fra påfyldningsåbningen.



Grib aldrig ind i påfyldningstragten eller udkastningsskakten med hænderne, lemmer eller tøj. Der er stor risiko for skader på øjne, ansigt, fingre og hænder osv.

Sørg altid for at holde ligevægten og stå sikkert. Læn dig ikke fremefter.

Stænkbeskyttelsen må ikke ændres under driften (f.eks. fjernes, klappes op, klemmes fast, ødelægges).

Brugeren skal stå i det anførte arbejdsområde under påfyldningen. Hold dig altid inden for arbejdsområdet samt væk fra udkastningsområdet under hele driften. (⇒ 8.4)



#### Risiko for personskade!

Under arbejdet kan kompostmateriale blive slynget tilbage. Brugeren kan blive alvorligt kvæstet i ansigtet, i øjnene og på hænderne. Brug derfor altid beskyttelsesbriller og handsker (⇒ 4.3) og hold hovedet væk fra påfyldningsåbningen.

Vip aldrig maskinen, mens forbrændingsmotoren eller el-motoren er i gang.

Vælter maskinen under driften, skal el-motoren standses med det samme, og stikket trækkes ud.

Sørg for, at granuleringsmateriale ikke hober sig op i udkastningsskakten, da dette kan resultere i et dårligt granuleringsresultat eller tilbageslag.

Når kompostkværnen fyldes, skal man passe særligt på, at der ikke kommer fremmedlegemer som f.eks. metaldele, sten, plastik, glas osv. ind i

granuleringskammeret, da disse kan medføre beskadigelser og tilbageslag fra påfyldningstragten.



#### Risiko for kvæstelse!

Brugeren kan blive alvorligt kvæstet ved tilbageslag af granulerbart materiale og fremmedlegemer. Hold fremmedlegemer væk fra maskinen, og fjern straks eventuelle tilstopninger.



#### Risiko for kvæstelse!

Grenmaterialet kan slå tilbage under kompostkværnens påfyldning. Brugeren kan blive alvorligt kvæstet ved tilbageslag af granulerbart materiale. Brug beskytteshandsker og beskyttelsesbriller (⇒ 4.3) tragen!



Vær opmærksom på klippeværktøjets efterløb, som varer i nogle sekunder.

**STOP**

Sluk for el-motoren, træk stikket ud, og vent, indtil det roterende værktøj er standset,

- før maskinen forlades eller står uden opsyn,
- før du løfter, omplacerer, vipper, skubber, trækker eller bærer maskinen,
- før lukkeskruerne løsnes, og maskinen åbnes,
- før du transporterer maskinen,
- før du fjerner blokeringer eller tilstopninger i skæremodulet, i påfyldningstragten eller i udkastningskanalen,
- før der udføres arbejder på knivskiven,
- før maskinen kontrolleres, rengøres eller der udføres andet arbejde på den.

Hvis der kommer fremmedlegemer ind i skæreværktøjet, eller hvis enheden siger usædvanlige lyde eller vibrerer unormalt, skal der straks slukkes for elmotoren og lad enheden køle af. Træk stikket ud af stikkontakten, fjern påfyldningstragten og udfør følgende trin:

- Kontroller enheden, især skæreenheden (klinger, skæreskiven, klingeholder, klingskrue, klemmering), for skader eller slitage, og få eventuelle nødvendige reparationer og vedligeholdelsesarbejde udført af en fagmand, før du starter med at arbejde med enheden igen.
- Kontroller, om alle dele af skæreenheden sidder fast, og stram om nødvendigt skruerne (overhold tilspændingsmomenterne).
- Få beskadigede og slidte dele udskiftet eller repareret af en fagmand, idet delene skal være af tilsvarende kvalitet.

#### 4.7 Vedligeholdelse og reparation



Før vedligeholdelsesarbejdet påbegyndes (rengøring, reparation osv.) og før der kontrolleres om

tilslutningsledningen viklet ind i hinanden eller beskadiget, skal maskinen placeres på et fast, jævnt underlag, slukkes for elmotoren og stikket tages ud af stikkontakten.

Lad maskinen køle af i ca. 5 minutter, før der udføres vedligeholdelsesarbejde.

Sørg inden vedligeholdelse af klippeværktøjet, for at klippeværktøjet trods spærringen kan dreje videre, også selv om strømmen er slået fra.

Tilslutningsledningen må kun repareres eller udskiftes af autoriserede elinstallatører.

#### Rengøring:

Efter arbejdet skal hele maskinen gøres grundigt ren. (⇒ 11.1)

Anvend aldrig en højtryksrenser, og rengør ikke maskinen under rindende vand (f. eks. med en haveslange). Brug ikke aggressive rengøringsmidler. Disse kan beskadige kunststof- og metaldelene og gøre brugen af din STIHL-maskine mindre sikker.

#### Vedligeholdelsesarbejder:

Det er kun tilladt at udføre de vedligeholdelsesarbejder, der er anført i denne betjeningsvejledning; alt andet arbejde skal udføres af en forhandler. Hvis du ikke har tilstrækkelig viden herom eller mangler de nødvendige hjælpemidler, bedes du **altid** henvende dig til en forhandler.

STIHL anbefaler, at alle vedligeholdelsesarbejder og reparationer udelukkende udføres af en STIHL-forhandler.

STIHL-forhandlerne tilbydes jævnligt kurser og får stillet teknisk materiale til rådighed.

Anvend kun værktøj, tilbehør eller påbygningsmaskiner, som er godkendt af STIHL til maskinen eller teknisk lignende produkter. I modsat fald er der risiko for ulykker med personskader eller skader på maskinen til følge. Kontakt en forhandler, hvis du har spørgsmål.

Originalt værktøj og tilbehør samt originale reservedele fra STIHL er tilpasset optimalt til maskinen og brugerens behov. Originale STIHL-reservedele kendes på STIHL-reservedelsnummeret, på

graveringen STIHL samt på STIHL-reservedelssymbolet. Symbolet kan også stå alene på mindre dele.

Sørg for, at advarsels- og henvisningsskilte er rene og læselige. Beskadede eller bortkomne skilte skal udskiftes med nye originale skilte fra din STIHL-forhandler. Udskiftes en komponent med en ny, skal det sikres at den nye del forsynes med det samme skilt som den gamle.

Arbejder på klippeanordningen må kun udføres med tykke beskyttelsehandsker (⇒ 4.3) og med største omhu og forsigtighed.

Sørg for, at alle møtrikker, bolte og skruer, især alle skruer på skæremodulet, er fast tilspændte, så det er sikkert at bruge maskinen.

Kontroller hele maskinen for slid og beskadigelser regelmæssigt, især før den skal opbevares (f.eks. før vinterpausen). Slidte og beskadede dele skal udskiftes med det samme af hensyn til sikkerheden, så maskinen altid er i driftssikker tilstand.

Hvis der i forbindelse med vedligeholdelsesarbejdet har været fjernet komponenter eller beskyttelsesanordninger, skal disse omgående anbringes korrekt.

---

#### 4.8 Opbevaring, hvis maskinen ikke skal bruges i længere tid

Lad maskinen køle af i ca. 5 minutter, før den stilles i et lukket rum.

Kontrollér, om maskinen er beskyttet mod utilsigtet brug (f. eks. fra børn).

Maskinen skal gøres grundigt ren før pauser (f.eks. vinterpause).

Opbevar maskinen i en driftssikker tilstand.

Stil maskinen til opbevaring på en plan flade, så den ikke af sig selv kan rulle væk.



#### Risiko for kvæstelser fra klinger!

Kompostkværnen bør kun opbevares med en monteret påfyldningstragt.

---

#### 4.9 Bortskaffelse

Affaldsprodukter kan skade mennesker, dyr og miljøet og skal derfor bortskaffes korrekt.

Kontakt genbrugsstationen eller forhandleren for at vide hvordan affaldsprodukterne kan bortskaffes korrekt. STIHL anbefaler en STIHL-forhandler.

Sørg for korrekt bortskaffelse af den brugte maskine. Sørg for, at maskinen ikke kan anvendes længere før bortskaffelsen. Fjern især strømkablet og tilslutningsledningen til el-motoren for at forebygge ulykker.

## 5. Symbolforklaring



#### OBS!

Læs betjeningsvejledningen grundigt inden ibrugtagning.



#### Risiko for kvæstelse!

Der må ikke være uvedkommende i fareområdet.

#### Risiko for kvæstelse!

Roterende værktøj!  
Stiuk aldrig hænder og fødder ind i åbninger, når maskinen kører.

#### Risiko for kvæstelse!

Sluk elmotoren, og træk netkablet ud af maskinen, før der arbejdes på klippeværktøjet, før vedligeholdelses- og rengøringsarbejde, før kontrol af, om tilslutningsledningen er snoet eller beskadiget, samt før maskinen forlades.

#### Risiko for kvæstelse!

Grene, der skubbes tilbage, og granuleringsmateriale kan gennembore hænder eller fingre.

Brug høreværn og sikkerhedsbriller (⇒ 4.3).

Brug beskyttelsehandsker (⇒ 4.3).



Før det hårde materiale ind i påfyldningstragten i en vinkel fra øverst til venstre til nederst til højre på knivværket.



Arbejd ikke i regnvejr og ikke i våde omgivelser.



### Risiko for kvæstelse!

Klippeværktøjet har et efterløb. Vent, indtil klippeværktøjet er standset helt.



### Risiko for kvæstelser!

Stig ikke op på maskinen.



### Risiko for kvæstelser!

Grib aldrig ind i påfyldningstragten eller udkastningsskakten med hænderne, legemsdele eller tøjet.



### Risiko for personskade!

Indsæt aldrig hårdt materiale på en anden måde end beskrevet.



### Risiko for personskade!

Før det hårde materiale ind i påfyldningstragten i en vinkel fra øverst til venstre til nederst til højre på knivværket. Hårdt materiale må aldrig føres ind i det markerede område.



Før det hårde materiale ind i påfyldningstragten i en vinkel fra øverst til venstre til nederst til højre på knivværket.

## 6. Medfølgende dele



Pos.	Betegnelse	Stk.
A	Basismaskine med tragtunderdel	1
B	Hjulfod	1
C	Hjulaksel	1
D	Hjulanslag	2
E	Skrue M6 x 55	2
F	Sekskantmøtrik	2
H	Hurtiglukkemekanisme	2
I	Hjul	2
J	Hjulkapsel	2
K	Firkantmøtrik	2
L	Skive Ø 17 mm	4
M	Skrue M6 x 50	2
N	Udkastningsspjæld	1
O	Udkastningsforlængelse	1
P	Liste	1
Q	Bolt	2
R	Torxskruer P5 x 20	3
S	Tragtens overdel	1
T	Sikkerhedsskruer	4
U	Torxskruer P5 x 10	2
V	Kombinøgle	1
	Betjeningsvejledning	1

## 7. Klargøring af maskinen



### Risiko for kvæstelser!

Følg sikkerhedsanvisningerne i kapitlet "Sikkerhed". (⇒ 4.1)

### 7.1 Monter hjulaksel og hjul



- Monter hjulakslen (C) med hjulanslaget (D), skruerne (E) og sekskantmøtrikkerne (F) på hjulfoden (B), og skru dem fast med kombinøglen (V) (4 - 6 Nm).
- Skub hjulene (I) på den monterede hjulaksel.
-  Hurtiglukkemekanismen må kun skubbes så langt ind på hjulakslen, at hjulene stadig kan drejes let. Hurtiglukkemekanismen kan ikke genanvendes efter afmonteringen.
- Skub hurtiglukkemekanismen (H) med den hvælvede side udad på hjulakslen.
- Tryk hjulkapslerne (J) på hjulene.

### 7.2 Monter undervognen og udkastningsskakten



#### 1 Monter udkastningsforlængelsen

- Anbring basismaskinen (A) på en ca. 15-20 cm høj træklods som vist på billedet.
- Sæt udkastningsforlængelsen (O) med krogene (1) ind i åbningerne (2) på basismaskinen (A) bagfra, og drej den nedefter, så den forreste del på basismaskinen stikker nøjagtigt ind i åbningen på udkastningsforlængelsen.

- Skru skruerne (U) ind i krogenes (1) gevind (1 - 2 Nm).

## 2 Monter undervognen

- Skub firkantmøtrikkerne (K) og skiverne (L) i de dertil beregnede udsparinger på basismaskinen (3).
- Skub undervognen med begge hjulfødder (4) helt ind i føringerne på basismaskinen (5).
- Tryk hjulfoden med bøjningen (6) ind i udsparingen på udkastningsforlængelsen (7).
- Stik skruerne (M) med skiverne (L) gennem åbningerne på hjulfødderne (8), og skru dem fast med kombinøglen (V) (4 - 6 Nm).

## 3 Monter listen



Hjulfodens bøjning (6) skal ligge nøjagtigt i udsparingerne på udkastningsforlængelsen (7).

- Læg listen (P) på, og skru skruerne (R) i (1 - 2 Nm).
- Stil maskinen op.

## 4 Monter udkastningsspjældet

- Hægt udkastningsspjældet (N) på, og tryk boltene (Q) ind (anvend evt. en gummihammer). Når det hæftes i, skal det kontrolleres, at ribberne (9) t.v. og t.h. på indersiden af udkastningsspjældet ligger nøjagtigt i udkastningsforlængelsens (10) føringsnot.

## 7.3 Åbn og luk udkastningsspjældet



### Åbn udkastningsspjældet:

- Klap udkastningsspjældet (1) op under granuleringen, så låselasken (2) i udkastningsforlængelsen går i hak.

### Luk udkastningsspjældet:

- I forbindelse med transport eller pladsbesparende opbevaring løftes låselasken (2) let op, og udkastningsspjældet (1) klappes ned.

## 7.4 Monter tragtens overdel



Tragten kan kun monteres med et særligt værktøj fra forhandleren. STIHL anbefaler en STIHL-forhandler.

- Sæt tragtens overdel (S) med symbolet (1) fremad hen mod lukkeskruerne (2), på tragtens underdel (3).



For at forhindre, at stænkbeskyttelsen glider væk, når skruerne skrues i, anbefales det at overholde den beskrevne monteringsrækkefølge.

- Skru skruerne (T) i i den viste rækkefølge (1 2 3 4).

# 8. Arbejdsanvisninger

## 8.1 Hvilket materiale kan forarbejdes?

– Påfyldning af kompostkvarnen. (⇒ 8.8)

## GHE 150, GHE 250 S, GHE 260 S:

Træ- eller hækkeklip samt stærkt og grenet grenmateriale.

## GHE 250, GHE 260:

Organiske planterester som frugt- og grøntsagsaffald, blomstersnit, blade, men også træ- eller hækkeklip samt stærkt og grenet grenmateriale.



### Risiko for kvæstelser!

Træ- og hækkeklip bør behandles, når det er friskt, da ydeevnen er større med frisk granulerbart materiale end med tørt, hårdt materiale øger risikoen for tilbageslag. Brugeren kan blive alvorligt kvæstet af tilbagekastet grene.

## 8.2 Hvilket materiale kan ikke bearbejdes?

Sten, glas, metaldele (tråde, søm...) eller plastik må ikke puttes i kompostkvarnen.

### Grundregel:

Materialer, som ikke hører til kompostbunken, skal heller ikke forarbejdes af kompostkvarnen.

## 8.3 Maksimal grendiameter

Maksimal grendiameter  
GHE 150, GHE 250, GHE 250 S: **35 mm**  
GHE 260, GHE 260 S: **40 mm**



Når der indsættes flere tynde grene på samme tid må det samlede antal grendiameter ikke overstige den maksimale grendiameter.



Den bedste makulering opnås med friskklippet afklip af træ og hæk.

#### 8.4 Operatørens arbejdsområde



- Af sikkerhedsmæssige årsager skal operatøren altid opholde sig i arbejdsområdet (gråt område X) i hele driftstiden (med elmotoren tændt eller forbrændingsmotoren i gang), især for at undgå at blive kvæstet af materiale, der slynges ud.

For påfyldning af granuleringsmateriale, skal man stille sig siden af påfyldningstragten.



#### Risiko for kvæstelser!

Den skråstillede knivværk kan slynge materiale tilbage! Brugeren kan blive alvorligt kvæstet af tilbageslynget materiale. Stå aldrig direkte bag påfyldningstragten for at undgå skader af tilbageslag.

#### 8.5 Korrekt belastning af maskinen

Kompostkværnens elmotor eller forbrændingsmotor må kun belastes så meget, at motorens omdrejningstal ikke falder væsentligt. Påfyld altid kompostkværnen jævnt og kontinuerligt. Falder elmotorens eller forbrændingsmotorens omdrejningstal under arbejdet med kompostkværnen, må der ikke påfyldes mere, så elmotoren kan aflastes.



Stands først el-motoren, når der ikke er mere granulerbart materiale i maskinen. Ellers kan knivskiven blokere sig, næste gang maskinen tages i brug.

#### 8.6 Overbelastningsbeskyttelse

Hvis der under arbejdet opstår en overbelastning af el-motoren, kobler den indbyggede termiske overbelastningsbeskyttelse automatisk el-motoren fra.

Når kompostkværnen er kølet af i **ca. 10 minutter**, kan den tages i brug igen. Hvis overbelastningsbeskyttelsen ofte udløses, kan der være følgende årsager:

- Tilslutningsledningen er ikke egnet (⇒ 10.1)
- Nettet er overbelastet
- Maskinen er overbelastet pga. for store mængder granulerbart materiale, eller knivene er slidte

#### 8.7 Hvis kompostkværnens klippeværktøj er blokeret

Er kompostkværnens skæremodul blokeret under granuleringen, skal elmotoren standses med det samme, og kablet trækkes ud. Tag påfyldningstragten af, og fjern årsagen til fejlen.

#### 8.8 Korrekt påfyldning af kompostkværnen



#### Risiko for personskade!

Det vinklede knivværk kan slynge grene tilbage! Brugeren kan blive alvorligt kvæstet af tilbagekastet makuleret materiale. For at undgå skader som følge af tilbageslag skal kompostkværnen fyldes korrekt.



#### Risiko for personskade!

Læs omhyggeligt kapitlet "For din egen sikkerheds skyld" (⇒ 4.), især underkapitlet "Under arbejdet" (⇒ 4.6), og overhold alle sikkerhedsanvisninger, før du fylder kompostkværnen. Kompostkværnen må kun påfyldes af én person.



#### Risiko for personskade!

Stik aldrig hånden ind i en påfyldningsåbning!

- Vær opmærksom på arbejdsområdet, når du påfylder kompostkværnen. (⇒ 8.4)
- Start kompostkværnen. (⇒ 10.3)

#### Blødt materiale:

- Smid organiske planterester som frugt- og grøntsagsaffald, blomstersnit, blade, tynde grene osv. ind i påfyldningsåbningen (1).



Fugtigt eller vådt blødt materiale fører hurtigere til blokeringer i maskinen. Fyld derfor kompostkværnen langsomt, og vær særlig opmærksom på elmotorens hastighed. Den må ikke synke under påfyldningen.

#### Hårdt materiale:



Ved påfyldning af hårdt materiale skal den angivne maksimale grendiameter overholdes. Tynd ud i grene med kraftige forgreninger og fjern sideskud.

- Det hårde materiale føres ind i påfyldningstragten i en vinkel fra øverst til venstre til nederst til højre mod knivværket i henhold til symbolet (1). Der må ikke føres hårdt materiale ind i det markerede område (2). Før langsomt træ- eller hækkeklip og grenmateriale ind i påfyldningsåbningen (1). Hårdt materiale trækkes automatisk ind af maskinen.



#### Risiko for personskade!

Det vinklede knivværk kan slynge grenmateriale tilbage! For at undgå skader forårsaget af tilbageslag skal kompostkværnen fyldes korrekt med hårdt materiale: Placer længere grene i en lidt skrå vinkel, og før dem mod den højre tragtvæg op til knivværket i overensstemmelse med symbolet (2).



Overhold den korrekte belastning på elmotoren. (⇒ 8.5)

## 9. Sikkerhedsanordninger

### 9.1 El-motor genstartspærre

Start kun maskinen med afbryderen og ikke ved at stikke tilslutningsledningen i stikdåsen.

### 9.2 Sikkerhedslås

El-motoren eller kompostkniven kan kun startes, når påfyldningstragten er lukket korrekt til. Når den højre lukkeskrue løsnes

(set forfra mod maskinen) under driften, standses el-motoren automatisk, og kniven stopper efter nogle få sekunder.

### 9.3 El-motor udløbsbremse

El-motorens udløbsbremse forkorter udløbstiden, fra maskinen slår fra til knivene står stille, til få sekunder.

### 9.4 Beskyttelseskapper

Kompostkværnen er udstyret med beskyttelseskapper i påfyldnings- og i udkastningsområdet. Hertil hører hele påfyldningstragten med tragtoverdelen og stænkbeskyttelse, udkastningsforlængelsen samt udkastningsspjældet.

Beskyttelseskapperne sørger for en korrekt afstand til granuleringsknivene under granuleringen.

## 10. Tag maskinen i brug



Før kompostkværnen tages i brug, bør kapitlet "Din sikkerhed" (⇒ 4.1) læses omhyggeligt og overholde alle sikkerhedsanvisninger.

- Elmotoren må kun tændes som beskrevet i brugsanvisningen. (⇒ 10.3)

### 10.1 Elektrisk tilslutning af kompostkværne



#### Risiko for kvæstelse!

Følg alle sikkerhedsanvisningerne i kapitlet "Advarsel – fare på grund af elektrisk strøm" (⇒ 4.2).

Spændingen skal svare til driftsspændingen (se mærkepladen).

Tilslutningsledningen skal være tilstrækkeligt sikret i overensstemmelse med de relevante nationale elinstallationsforskrifter. (⇒ 17.)

Der må kun anvendes tilslutningsledninger, som ikke er lettere end gummislanger **H07 RN-F DIN/VDE 0282**.

Stikforbindelserne skal være stænkvangsbeskyttet.

Uegnede forlængerledninger medfører effekttab og kan forårsage skader på elmotoren.

Tilslutningsledningens minimale tværsnit skal udgøre **3 x 1,5 mm<sup>2</sup>** for en længde op til **25 m** og **3 x 2,5 mm<sup>2</sup>** for en længde op til **50 m**.

Forbindelseskablernes koblinger skal være af gummi eller være gummibetrukne og overholde standarden **DIN/VDE 0620**.

Maskinen skal tilsluttes en strømforsyning med en systemimpedans  $Z_{maks}$  ved leveringspunktet (hovedtilslutningen) på maksimalt **0,443 ohm (ved 50 Hz)**. Brugeren skal sikre, at maskinen kun tilsluttes en strømforsyning, der overholder disse krav. Hvis det er nødvendigt, kan systemimpedansen oplyses af det lokale elselskab.



Yderligere oplysninger om tilslutningen fås hos elinstallatøren.

### 10.2 Sæt netledningen i



Overhold samtlige punkter i kapitlet "Elektrisk tilslutning af maskine", når ledningen vælges (⇒ 10.1).

## GHE 150, GHE 250, GHE 250 S:

- Løft klemmen (1).
- Sæt ledningens kobling på.
- Slip klemmen.

## GHE 260, GHE 260 S:

- Sæt ledningens kobling i det 5-polede stik på maskinen.

### 10.3 Tænd for kompostkværnen



 Der må ikke være noget granuleringsmateriale i maskinen, når den startes, da dette kan slynges ud.

Spærringen af knivskiven skal altid være klappet helt tilbage. (⇒ 11.)

- Sæt stikket i. (⇒ 10.2)
- Tryk på den grønne tast (1) på kontakten (billedet viser GHE 150, GHE 250, GHE 250 S).

Kompostkværnen er startet op.



Elmotoren skal have nået det maksimale omdrejningstal (tomgangsomedrejningstal), før du påbegynder tilførslen af granuleringsmaterialet.

### 10.4 Sluk for kompostkværnen



#### Risiko for kvæstelse!

Træd ikke ind i udkastningsområdet, når maskinen standses!

Stå i siden af maskinen, når den slukkes.

Vær opmærksom på værktøjets efterløb, som varer i flere sekunder efter, at elmotoren er standset.

- Tryk på den røde tast (1) på kontakten (billedet viser GHE 150, GHE 250, GHE 250 S).

Kompostkværnens elmotor standser og nedbremses automatisk.



Stands først el-motoren, når der ikke er mere granulerbart materiale i maskinen. Ellers kan knivskiven blokere sig, næste gang maskinen tages i brug.

### 10.5 Kontrollér knivskivernes omdrejningsretning



Kontrollér knivskivernes omdrejningsretning på modellerne GHE 260 und GHE 260 S før arbejdet (påfyldning) påbegyndes.



#### Risiko for kvæstelse!

Brug altid beskyttelsesbriller under kontrollen.

- Tænd for kompostkværnen. (⇒ 10.3)
- Sluk for kompostkværnen. (⇒ 10.4)

- Tryk stænkbeskyttelsen indefter, og kig oppefra på knivskiven gennem påfyldningsåbningen: Hvis omdrejningsretningen er korrekt indstillet, drejer knivskiven mod venstre (mod uret).

### 10.6 Ændring af knivskivernes omdrejningsretning



Hvis knivskivernes omdrejningsretning er forkert (mod højre, med uret), skal omdrejningsretningen ændres på modellerne GHE 260 und GHE 260 S.

Knivskivernes omdrejningsretning ændres ved at ændre polariteten på fasevenderen på netstikket.

- Drej fasevenderen (1) 180° til venstre eller højre med en skruetrækker (U), indtil den går i indgreb.

### 10.7 Granulering

- Skub kompostkværnen hen på et jævnt og fast underlag, og kontrollér, at den står sikkert.
- Bær solide beskytteshandsker, tag beskyttelsesbriller og høreværn på. (⇒ 4.3)
- Åbn udkastningsspjældet. (⇒ 7.3)
- Sæt kompostkværnens ledning i.
- Tænd for kompostkværnen. (⇒ 10.3)
- Vent, indtil kompostkværnen har nået det maksimale omdrejningstal (tomgangsomedrejningstal).
- Fyld kompostkværnen korrekt med granulerbart materiale. (⇒ 8.8)

- Sluk for kompostkvarnen. (⇒ 10.4)

## 11. Vedligeholdelse

**! Risiko for personskade!**  
Før du udfører vedligeholdelses- eller rengøringsarbejde på maskinen skal du omhyggeligt læse kapitlet "For din sikkerheds skyld" (⇒ 4.), især underkapitlet "Vedligeholdelse og reparationer" (⇒ 4.7), og følge alle sikkerhedsanvisninger nøjagtigt.

**! Risiko for personskade!**  
For at undgå, at elmotoren utilsigtet bliver tændt, skal netkablet altid afbrydes, før der udføres vedligeholdelses- eller rengøringsarbejde og før der arbejdes på skæreenheden.



**! Risiko for personskade!**  
Arbejd kun med beskyttelseshandsker. (⇒ 4.3)  
Rør aldrig ved knivene, før de står stille.



Hvis du ikke har den nødvendige viden eller det nødvendige værktøj, skal du altid henvende dig til forhandleren.

STIHL anbefaler, at vedligeholdelse og reparationer kun udføres af en STIHL forhandler.

STIHL anbefaler, at der anvendes originale STIHL reservedele.

### 11.1 Rengør maskinen

#### Vedligeholdelsesinterval: Efter hver brug

Rengør maskinen omhyggeligt efter brug. Omhyggelig behandling beskytter maskinen mod beskadigelse og forlænger levetiden.

Elektromotorer er beskyttet mod stænkvand.

Beskyt fragmenteringsværktøj inkl. granuleringskammer mod korrosion ved hjælp af dertil beregnede midler (f.eks. rapsolie).

Maskinen må kun gøres ren i den viste position.

- Demonter påfyldningstragten. (⇒ 11.3)

Rens køleluftføringen (indsugningsspalterne) på el-motorens kabinet for snavs for at opnå tilstrækkelig køling af el-motoren.



**Ret aldrig en vandstråle** mod dele på elmotoren eller forbrændingsmotoren, pakninger, lejesøler og elektriske komponenter

såsom kontakter. Det kan medføre dyre reparationer.



Kan snavs og fastsiddende rester ikke fjernes med en børste, en fugtig klud eller med en træstav, anbefaler STIHL anvendelsen af et

specialrensemiddel (f.eks. STIHL specialrensemiddel).

Brug ikke aggressive rengøringsmidler.

Rengør knivskiverne med jævne mellemrum.

### 11.2 Montering af påfyldningstragten



**! Risiko for personskade!**  
Arbejd kun med beskyttelseshandsker! (⇒ 4.3)



**i** Skruerpropperne er sikkert forbundet med påfyldningstragten.

- Hægt påfyldningstragten (1) fast i fastgørelseskroge på basisapparatet (2) og drej den fremad.
- Spænd begge skruerpropper (3) på samme tid.

**i** Efter monteringen skal du visuelt kontrollere, at påfyldningstragten er hægtet korrekt i fastgørelseskrogen.

### 11.3 Afmontering af påfyldningstragten



**! Risiko for personskade!**  
Træk stikket ud af stikkontakten, før skruerpropperne åbnes. Arbejd kun med beskyttelseshandsker! (⇒ 4.3)

- Løsn begge skruerpropper (1) indtil de kan drejes frit. De bliver siddende på påfyldningstragten
- Drej påfyldningstragten (2) bagud, og tag den af.

## 11.4 Fastgør knivskiven



**! Risiko for kvæstelser!**  
Arbejd altid med  
handsker!



Rør aldrig knivene, før de  
står stille.

- Afmonter påfyldningstragten. (⇒ 11.3)
- Drej knivskiven (1), så udsparingen (2) er før spærringen (3).
- Klap spærringen (3) op.

## 11.5 Afmonter knivsættet.



**! Risiko for  
personskade!**  
Arbejd kun med  
beskyttelseshandsker!  
(⇒ 4.3)



Rør aldrig ved knivene, før de står  
stille.

- Fastgør knivskiven (5). (⇒ 11.4)
- Løsn skruen (1) med en  
kombinøgle (V).
- Fjern skruen (1), sikkerhedsskiven (2),  
klemringen (3), vingekniven (4),  
vingekniven (6, kun ved GHE 250 og  
GHE 260) og knivskiven (5).
- Afmonter vendekniven. (⇒ 11.8)
- **GHE 250 og GHE 260:** Løsn  
skruerne (7) og fjern dem med  
møtrikkerne (9). Fjern rivekniven (8)  
nedad.

## 11.6 Montering af knivsættet



**! Risiko for  
personskade!**  
Arbejd kun med  
beskyttelseshandsker!  
(⇒ 4.3)



Før du sætter knivsættet i, skal du  
visuelt kontrollere, at knivskiven og  
alle skæreknive er i god stand og  
ikke har nogen hakker, revner eller  
flækkede områder.

**! Monteringsrækkefølgen og de  
angivne tilspændingsmomenter  
skal overholdes.**

- Monter vendekniven på knivskiven.  
(⇒ 11.8)
- **GHE 250 og GHE 260:** Placer  
rivekniven (8) på undersiden af  
knivskiven (5) og spænd den med  
møtrikkerne (9) og skruerne (7)  
(**10 Nm**).
- Sæt knivskiven (5) ind i huset, og  
fastgør den. (⇒ 11.4)
- Monter vingekniven (6, kun til GHE 250  
og GHE 260), vingekniven (4),  
klemringen (3) und  
sikkerhedsskiven (2) spænd med  
skruen (1) (**50 Nm**).
- Klap spærringen tilbage, så knivskiven  
igen kan rotere frit. (⇒ 11.4)
- Montering af påfyldningstragten.  
(⇒ 11.2)

## 11.7 Vedligeholdelse af knivene



**! Risiko for kvæstelser!**  
Arbejd altid med solide  
handsker!



**Vedligeholdelsesinterval:  
Før hver brug**

- Afmonter påfyldningstragten. (⇒ 11.3)
- Fastgør knivskiven. (⇒ 11.4)
- Kontroller knivene for beskadigelser  
(hakker eller ridser) og slid, og vend  
eller udskift dem efter behov.

**Slidgrænser for knivene:**

**! De pågældende knive skal vendes  
eller udskiftes, før de anførte  
slidgrænser nås. STIHL anbefaler  
en STIHL-forhandler.**

### **1 Vendekniv**

- Mål afstanden (A) fra hullet til knivens  
kant flere steder på knivene.  
Mindsteafstand:  
**A = 6 mm**

### **2 Vingekniv**

- Mål knivbredden (B) på vingeknivens  
ombukkede kant.  
Mindste knivbredde:  
**B = 15 mm**

### **3 Vingekniv (GHE 250, GHE 260)**

- Mål knivbredden (C) på vingeknivens  
ombukkede kant.  
Mindste knivbredde:  
**C = 19 mm**

#### 4 Rivekniv (GHE 250, GHE 260)

- Mål knivbredden (D) på riveknivens ombukkede kant.  
Mindste knivbredde:  
**D = 13 mm**

#### 11.8 Vending af kniv



**i** Sløve vendeknive kan vendes én gang. Vend altid begge knive på én gang!

- Afmonter knivsættet. (⇒ 11.5)
- Løsn skruerne (1), og tag dem af med møtrikkerne (2).
- Tag knivene (3) af ved at trække dem opad.
- Rengør knivskiven.
- Vend knivene (3), og læg dem med den skarpe side frit på knivskiven, og læg boringerne over hinanden.
- Stik skruerne (1) gennem boringerne, og skru møtrikkerne (2) i. Spænd møtrikkerne (2) med **10 Nm**.
- Monter knivsættet. (⇒ 11.6)

#### Skærp kniven:



##### Risiko for kvæstelser!

Det anbefales, at slibning af alle kompostklinger udelukkende udføres af en forhandler. Stumpe og forkert slebne knive (forkert slibevinkel, ubalance på grund af ujævnt slebne knive osv.) øger risikoen for tilbageslag. Brugeren kan blive alvorligt kvæstet ved at blive ramt af granulerbart materiale. Desuden kan kompostkværnens funktion (indtag af kompostmateriale, knivenes stabilitet osv.) forringes.

- Afmonter kniven for at slibe den.
- Kniven bør køles, når de slibes, f.eks. med vand. Der må ikke forekomme blå misfarvning, da skæreevnen ellers reduceres.
- Knivene bør slibes jævnt for at undgå vibrationer forårsaget af ubalance.
- Kontrollér, at knivene ikke er beskadiget, før de monteres: Knivene skal udskiftes, når der er synlige hak og revner, eller når slidgrænsen er nået.
- Slib knivene med en slibevinkel på **30°**.
- Kniven bør slibes mod skærekanten.
- Efter slibningen fjernes graten på skærekanten om nødvendigt med fint sandpapir.
- Når du monterer kniven, skal du overholde drejningsmomenterne i afsnittet "Drejning af kniven".

#### 11.9 Elmotor og hjul

Elmotoren er vedligeholdelsesfri.

Hjulenes lejer er vedligeholdelsesfrie.

#### 11.10 Opbevaring og vinterpause

Kompostkværnen skal opbevares i et tørt, lukket og støvfrit rum. Sørg for, at maskinen opbevares utilgængeligt for børn.

Opbevar kun kompostkværnen i en driftssikker tilstand med monteret påfyldningstragt.

Ved længere tids driftspause (vinterpause) skal følgende punkter udføres:

- Rens alle ydre dele omhyggeligt.
- Smør samtlige bevægelige dele godt ind i olie/fedt.

## 12. Transport



##### Risiko for kvæstelser!

Læs og overhold kapitlet "Sikkerhed", især kapitlet "Maskinens transport" før transporten. (⇒ 4.4)

#### 12.1 Træk eller skub kompostkværnen



- Hold kompostkværnen i tragtens overdel (1), og vip den bagud.
- Kompostkværnen kan trækkes eller skubbes langsomt (skridttempo).

## 12.2 Før du løfter eller bærer kompostkværnen



I skal være mindst to personer om at løfte eller bære maskinen.

Bær en egnet beskyttelsesdragt, som dækker underarmene og overkroppen helt.

- 1. person: Tag fat i kompostkværnen i håndtagene på tragtens overdel (1).
- 2. person: Tag fat i kompostkværnen på listen for udkastningsforlængelsen (2).
- Løft kompostkværnen samtidigt.

## 12.3 Transporter kompostkværnen på en læsseflade



- Fastgør maskinen med egnede hjælpemidler, så den ikke glider. Fastgør reb eller seler til hjulfoden (1) eller påfyldningstragten (2).

## 13. Sådan minimerer du slid og undgår skader

### Vigtige anvisninger til vedligeholdelse af produktgruppen

#### EI-kompostkværne (STIHL GHE)

Firmaet STIHL påtager sig intet ansvar for ting- og personskader, som opstår som følge af manglende overholdelse af henvisningerne i betjeningsvejledningen, især hvad angår sikkerhed, betjening og vedligeholdelse, eller ved anvendelse af ikke godkendte påbygningskomponenter eller reservedele.

For at undgå skader og unødigt slid på din STIHL-maskine skal du altid følge nedenstående vigtige anvisninger:

#### 1. Sliddele

Nogle dele af STIHL-maskinen udsættes også selv ved korrekt brug for normal slidage og skal alt efter arten og varigheden af brugen udskiftes rettidigt.

Hertil hører bl.a.:

- Kniv
- Knivskive

#### 2. Overholdelse af anvisningerne i denne betjeningsvejledning

Brug, vedligeholdelse og opbevaring af STIHL-maskinen skal ske med største omhu som beskrevet i denne betjeningsvejledning. Brugeren hæfter selv for alle skader, der måtte opstå som følge af manglende overholdelse af sikkerheds-, betjenings- og vedligeholdelsesanvisningerne.

Dette gælder især for:

- ikke tilstrækkeligt dimensioneret tilførsel (tværsnit),
- forkert elektrisk tilslutning (spænding),
- ændringer af produktet, som ikke er godkendt af STIHL,
- anvendelse af værktøj eller tilbehør, som ikke er godkendt eller egnet til produktet eller ikke er af tilstrækkelig kvalitet,
- brug af produktet til andet end det af producenten foreskrevne formål,
- anvendelse af produktet ved sportsarrangementer eller i konkurrencer,
- følgeskader som følge af fortsat brug af produktet med defekte komponenter.

## 3. Vedligeholdelsesarbejder

Alle former for arbejder, der er beskrevet i afsnittet "Vedligeholdelse", skal foretages regelmæssigt.

Hvis disse vedligeholdelsesarbejder ikke kan udføres af brugeren selv, skal de udføres af en forhandler.

STIHL anbefaler, at alle vedligeholdelsesarbejder og reparationer udelukkende udføres hos en STIHL-forhandler.

STIHL-forhandlerne tilbydes jævnlige kurser og får stillet teknisk materiale til rådighed.

Såfremt disse arbejder ikke bliver udført, kan der opstå skader, som brugeren selv hæfter for.

Herunder hører bl.a.:

- Skader på elmotoren på grund af utilstrækkelig rensning af køleluftføringen (luftudtag, køleribber, ventilator).
- Korrosionsskader eller følgeskader på grund af uhensigtsmæssig opbevaring,
- Skader på maskinen på grund af anvendelse af andre reservedele af mindre god kvalitet,
- Skader pga. ikke udført eller utilstrækkelig vedligeholdelse, eller skader pga. vedligeholdelses- eller reparationsarbejder, som ikke udføres på forhandlerens værksted.

## 14. Standardreservedele

Vendekniv:  
6008 702 0121

Vingekniv:  
6008 702 0300

### **GHE 150, GHE 250 S, GHE 260 S**

Knivskive komplet:  
6008 700 5120

### **GHE 250, GHE 260**

Knivskive komplet:  
6008 700 5117

Vingekniv:  
6008 702 0310  
Rivekniv:  
6008 702 0110

## **15. Miljøbeskyttelse**



Det granulerbare materiale bør ikke smides i skraldespanden, men derimod komposteres.

Emballage, maskine og tilbehør er fremstillet af materialer, der kan genbruges, og som skal bortskaffes i overensstemmelse hermed.

Miljørigtig bortskaffelse, hvor materialerester sorteres, fremmer muligheden for at genanvende brugbare materialer. Derfor skal maskinen afleveres på en genbrugsstation efter udløb af den normale brugstid. Ukorrekt bortskaffelse kan være sundhedsskadelig og forurene miljøet.

## **16. Overensstemmelseserklæring**

### **16.1 EU-overensstemmelseserklæring kompostkværne STIHL GHE 150.0, GHE 250.0, GHE 250.0 S, GHE 260.0, GHE 260.0 S**

STIHL Tirol GmbH  
Hans Peter Stihl-Straße 5  
6336 Langkampfen  
Østrig

erklærer på eget ansvar, at

- Konstruktionstype: Elektrisk kompostkværn
- Fabriksmærke: STIHL
- Type: GHE 150.0, GHE 250.0, GHE 250.0 S, GHE 260.0, GHE 260.0 S
- Effekt GHE 150.0, GHE 250.0, GHE 250.0 S: 2500 W
- Effekt GHE 150.0, GHE 250.0, GHE 250.0 S, GB/CH: 2000 W
- Effekt GHE 260.0, GHE 260.0 S: 2900 W
- Identifikation af serien: 6008

er i overensstemmelse med de relevante bestemmelser i direktiverne 2000/14/EC, 2006/42/EC, 2014/30/EU og 2011/65/EU og er udviklet og fremstillet i overensstemmelse med de versioner af følgende standarder, der var gældende på produktionsdatoen: EN 60335-1, EN 55014-1, EN 55014-2 og

- GHE 150.0, GHE 250.0, GHE 250.0 S: EN ISO 12100, EN 50434
- GHE 260.0, GHE 260.0 S: EN ISO 12100 baseret på EN 50434.

Det målte og garanterede lydeffektniveau blev bestemt i overensstemmelse med direktiv 2000/14/EC, bilag V.

### **GHE 150.0**

- Målt lydeffektniveau: 96,9 dB(A)
- Garanteret lydeffektniveau: 99 dB(A)

### **GHE 250.0**

- Målt lydeffektniveau: 100,8 dB(A)
- Garanteret lydeffektniveau: 103 dB(A)

### **GHE 250.0 S**

- Målt lydeffektniveau: 96,5 dB(A)
- Garanteret lydeffektniveau: 100 dB(A)

### **GHE 260.0**

- Målt lydeffektniveau: 98,4 dB(A)
- Garanteret lydeffektniveau: 102 dB(A)

### **GHE 260.0 S**

- Målt lydeffektniveau: 97,7 dB(A)
- Garanteret lydeffektniveau: 101 dB(A)

De tekniske dokumenter opbevares hos STIHL Tirol GmbH.

Produktionsåret og maskinnummeret er angivet på kompostkværnen.

Langkampfen, 27.01.2025

STIHL Tirol GmbH

ved fuldmagt

Matthias Fleischer, Leder af forskning og udvikling



ved fuldmagt



Sven Zimmermann, leder af  
kvalitetsafdelingen

## 17. Tekniske data

### GHE 150.0/GHE 250.0/GHE 250.0 S:

Effekt ( $P_1$ )	2500 W
GB	2000 W
CH	2000 W
Nominel spænding	230 V~
Frekvens	50 Hz
Beskyttelse med netsikring <sup>1</sup>	16 A 10 A (CH)
Beskyttelsesklasse	I
Beskyttelsesklasse	Stænkbeskyttet (IP X4)
Driftstilstand	P40 40 s Belastningstid 60 s Hviletid

### GHE 150.0:

Måling i henhold til 2000/14/EC / S.I.  
2001/1701:

### GHE 150.0:

Garanteret lydeffekt- niveau $L_{WA}$	99 dB(A)
Usikkerhed $K_{WA}$	2,4 dB(A)
Måling i henhold til EN 50434:	
Støjniveau på arbejdspladsen $L_{pA}$	89 dB(A)
Usikkerhed $K_{pA}$	2 dB(A)
Tilspændingsmomenter skrue:	
Knivskive	50 Nm
Vendekniv	10 Nm
Vægt (m)	28 kg 29 kg (GB)
L/B/H	95/48/114 cm

### GHE 250.0/GHE 250.0 S:

Måling i henhold til 2000/14/EC / S.I. 2001/1701:	
Garanteret lydeffekt- niveau $L_{WA}$	103/100 dB(A)
GHE 250.0: Usikker- hed $K_{WA}$	2,7 dB(A)
GHE 250.0 S: Usik- kerhed $K_{WA}$	2,4 dB(A)
GHE 250.0 S (GB): Usikkerhed $K_{WA}$	3,3 dB(A)
Måling i henhold til EN 50434:	
Støjniveau på arbejdspladsen $L_{pA}$	92/90 dB(A)
Usikkerhed $K_{pA}$	3 dB(A)
Tilspændingsmomenter skrue:	
Knivskive	50 Nm
Vendekniv	10 Nm
Rivkniv <sup>2</sup>	10 Nm
Vægt (m)	30/29 kg 30/30 kg (GB) 29 kg (CH)
L/B/H	107/48/143 cm

### GHE 260.0/GHE 260.0 S:

Effekt ( $P_1$ )	2900 W
Nominel spænding	400 (3~) V~
Frekvens	50 Hz
Beskyttelse med netsikring	10 A
Beskyttelsesklasse	I
Beskyttelsesklasse	Stænkbeskyttet (IP X4)
Driftstilstand	P40 40 s Belastningstid 60 s Hviletid

Måling i henhold til 2000/14/EC / S.I.  
2001/1701:

Garanteret lydeffekt- niveau $L_{WA}$	102/101 dB(A)
GHE 260.0: Usikker- hed $K_{WA}$	3,2 dB(A)
GHE 260.0 S: Usik- kerhed $K_{WA}$	3,3 dB(A)
Måling i henhold til EN 50434:	
Støjniveau på arbejdspladsen $L_{pA}$	89/91 dB(A)
Usikkerhed $K_{pA}$	3 dB(A)
Tilspændingsmomenter skrue:	
Knivskive	50 Nm
Vendekniv	10 Nm
Rivkniv <sup>2</sup>	10 Nm
Vægt (m)	30/30 kg
L/B/H	107/48/143 cm

#### 1) Giv agt!

Hvis hovedsikringen er mindre end 16 A, kan hovedsikringen springe ofte, når maskinen starter op eller er tungt belastet.

#### 2) for modeller GHE 250.0 og GHE 260.0

## 17.1 REACH

REACH er en EU-forordning om registrering, vurdering og godkendelse af kemikalier.

Oplysninger om opfyldelse af REACH-forordningen (EF) nr. 1907/2006 er angivet på [www.stihl.com/reach](http://www.stihl.com/reach).

## 18. Fejlsøgning

✂ Kontakt evt. en forhandler, STIHL anbefaler en STIHL-forhandler.

### Fejl:

El-motoren starter ikke

### Mulig årsag:

- El-motorens værn aktiveret
- Ingen spænding
- Tilslutningsledning/stik, stikforbindelse eller kontakt defekt
- Påfyldningstragten ikke lukket korrekt – sikkerhedskontakten er aktiveret (motorstop)
- Knivskiven er blokeret
- Spærringen er ikke stillet tilbage

### Afhjælpning:

- Lad maskinen køle af (⇒ 8.6)
- Kontroller ledningen og sikringen ✂ (⇒ 10.1)
- Kontroller eller udskift kabel, stik, kobling eller afbryder (elektriker) ✂ (⇒ 10.1)
- Luk påfyldningstragten korrekt, og skru den fast (⇒ 11.2)
- Demonter påfyldningstragten, og fjern granuleringsrester i kabinettet (OBS: træk strømkablet ud) (⇒ 11.3)
- Stil spærringen tilbage igen (⇒ 11.4)

### Fejl:

Nedsat granuleringsydelse

### Mulig årsag:

- Sløve knive

### Afhjælpning:

- Vend, slib eller udskift knivene ✂ (⇒ 11.7)

### Fejl:

Det granulerbare materiale trækkes ikke ind

### Mulig årsag:

- GHE 260: Knivskivens omdrejningsretning er forkert

### Afhjælpning:

- GHE 260: Ændring af knivskivens omdrejningsretning (⇒ 10.6)

## 19. Serviceplan

### 19.1 Leveringsbekræftelse

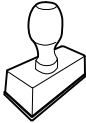
<b>Model:</b>	_____
<b>Serienummer:</b>	<input type="text"/> <input type="text"/> <input type="text"/> <input type="text"/> <input type="text"/> <input type="text"/> <input type="text"/> <input type="text"/> <input type="text"/> <input type="text"/>
<b>Dato:</b>	<input type="text"/> <input type="text"/> <input type="text"/> <input type="text"/> <input type="text"/> <input type="text"/>
	
Næste service	
<b>Dato:</b>	<input type="text"/> <input type="text"/> <input type="text"/> <input type="text"/> <input type="text"/> <input type="text"/>

### 19.2 Servicebekræftelse



Giv denne betjeningsvejledning til din STIHL-forhandler i forbindelse med vedligeholdelsesarbejde. Han bekræfter udførelsen af de enkelte servicepunkter i de fortrykte felter.

Service udført den

Dato for næste serviceeftersyn

## Drodzy Klienci!

Dziękujemy za zakup urządzenia marki STIHL. Nasze produkty projektujemy i produkujemy z zachowaniem wysokiej jakości i z uwzględnieniem potrzeb naszych klientów. W ten sposób powstają produkty o wyjątkowej niezawodności także w ekstremalnych warunkach.

STIHL wyróżnia się też wysoką jakością pod względem obsługi serwisowej. Sieć naszych autoryzowanych dealerów gwarantuje kompetentne doradztwo i szkolenia oraz kompleksową obsługę techniczną.

Dziękujemy za okazane zaufanie i życzymy zadowolenia z nabytego produktu STIHL.

Dr Nikolas Stihl

**WAŻNE! ZAPOZNAĆ SIĘ PRZED UŻYCIEM I ZACHOWAĆ.**

## 1. Spis treści

<b>Uwagi dotyczące instrukcji obsługi</b>	<b>250</b>
Informacje ogólne	250
Wskazówki dotyczące instrukcji obsługi	250
Wersje dla poszczególnych krajów	251
<b>Opis urządzenia</b>	<b>251</b>
<b>Zasady bezpiecznej pracy</b>	<b>251</b>
Informacje ogólne	251
Ostrzeżenie – zagrożenia spowodowane prądem elektrycznym	252
Odzież robocza i sprzęt ochrony	253
Transport urządzenia	253
Przed rozpoczęciem pracy	253
Praca z urządzeniem	255
Konserwacja i naprawy	256
Przechowywanie urządzenia podczas dłuższych przerw w eksploatacji	257
Utylizacja	257
<b>Objaśnienie symboli</b>	<b>257</b>
<b>Wyposażenie standardowe</b>	<b>258</b>
<b>Przygotowanie urządzenia do pracy</b>	<b>259</b>
Zamontowanie osi kół i kół	259
Zamontowanie zespołu jezdnego i kanału wyrzutowego	259
Otwieranie i zamykanie osłony wyrzutu	259
Zamontowanie górnej części leja	259
<b>Wskazówki dotyczące wykonywania pracy</b>	<b>260</b>
Jakie materiały można rozdrabniać?	260

Jakich materiałów nie można rozdrabniać?	260
Maksymalna średnica gałęzi	260
Obszar pracy użytkownika	260
Właściwe obciążenie urządzenia	260
Zabezpieczenie przed przeciążeniem	260
Postępowanie po zablokowaniu się zespołu tnącego	261
Prawidłowe napełnianie rozdrabniacza ogrodowego	261
<b>Urządzenia zabezpieczające</b>	<b>261</b>
Blokada ponownego uruchomienia silnika elektrycznego	261
Wyłącznik bezpieczeństwa	262
Hamulec wybiegowy silnika elektrycznego	262
Osłony ochronne	262
<b>Uruchamianie urządzenia</b>	<b>262</b>
Podłączanie rozdrabniaczy ogrodowych do zasilania	262
Podłączanie przewodu sieciowego	262
Włączanie rozdrabniacza ogrodowego	263
Wyłączanie rozdrabniacza ogrodowego	263
Sprawdzanie kierunków obrotu tarcz noży	263
Zmiana kierunku obrotu tarcz noży	263
Rozdrabnianie	263
<b>Konserwacja</b>	<b>264</b>
Czyszczenie urządzenia	264
Zamontowanie leja wsadowego	264
Zdemontowanie leja wsadowego	265
Unieruchomienie tarczy tnącej	265
Wymontowanie zestawu noży	265
Zamontowanie zestawu noży	265
Obsługa noża	266

Odwracanie noży	266
Silnik elektryczny i koła	267
Przechowywanie i przerwa zimowa	267
<b>Transport</b>	<b>267</b>
Przeciąganie lub przepychanie rozdrabniacza ogrodowego	267
Podnoszenie lub przenoszenie rozdrabniacza ogrodowego	267
Transport rozdrabniacza ogrodowego na powierzchni ładunkowej	267
<b>Ograniczanie zużycia i zapobieganie uszkodzeniom</b>	<b>267</b>
<b>Typowe części zamienne</b>	<b>268</b>
<b>Ochrona środowiska</b>	<b>268</b>
<b>Deklaracja zgodności</b>	<b>268</b>
Deklaracja zgodności UE rozdrabniaczy ogrodowych STIHL GHE 150.0, GHE 250.0, GHE 250.0 S, GHE 260.0, GHE 260.0 S	268
<b>Dane techniczne</b>	<b>269</b>
Rozporządzenie REACH	270
<b>Wykrywanie usterek</b>	<b>271</b>
<b>Plan czynności serwisowych</b>	<b>271</b>
Potwierdzenie przekazania	271
Potwierdzenie obsługi serwisowej	271

## 2. Uwagi dotyczące instrukcji obsługi

### 2.1 Informacje ogólne

Niniejsza instrukcja obsługi jest **tłumaczeniem oryginalnej instrukcji obsługi** producenta w rozumieniu dyrektywy WE 2006/42/WE.

Firma STIHL stale udoskonala swoje wyroby i dlatego zastrzega sobie prawo dokonywania zmian dotyczących kształtu, rozwiązań technicznych oraz wyposażenia w dostarczanych wyrobach. W związku z tym dane i rysunki w tej broszurze nie mogą być podstawą do jakichkolwiek roszczeń.

Niniejsza instrukcja obsługi może ewentualnie zawierać opisy modeli, które nie są dostępne we wszystkich krajach.

Niniejsza instrukcja obsługi jest chroniona prawem autorskim. Wszelkie prawa zastrzeżone. Dotyczy to zwłaszcza prawa do powielania, tłumaczenia i przetwarzania w systemach elektronicznych.

### 2.2 Wskazówki dotyczące instrukcji obsługi

Rysunki wraz z opisami przedstawiają określone czynności.

Wszystkie symbole graficzne umieszczone na urządzeniu zostały objaśnione w niniejszej instrukcji obsługi.

#### Kierunek patrzenia

Przyporządkowanie pojęć **w lewo** i **w prawo** w niniejszej instrukcji obsługi: Użytkownik stoi z tyłu za urządzeniem (w położeniu roboczym).

#### Odsyłacz

Odpowiedni rozdział i podrozdział wskazano za pomocą strzałki. Poniżej podano przykład odsyłacza do rozdziału: (⇒ 3.)

#### Oznaczenie fragmentów tekstu

Instrukcje mogą być oznaczone w sposób opisany w następujących przykładach.

Czynności, które wymagają ingerencji użytkownika:

- Śrubę (1) odkręcić wkrętakiem, nacisnąć dźwignię (2) ...

Ogólne zestawienie czynności:

- wykorzystywanie urządzenia podczas imprez lub zawodów sportowych

#### Fragmenty tekstu o specjalnym znaczeniu:

Fragmenty tekstu o specjalnym znaczeniu są oznaczone opisanymi poniżej symbolami graficznymi w celu ich dodatkowego wyróżnienia.



#### Niebezpieczeństwo!

Niebezpieczeństwo wypadku i poważnych obrażeń ciała. Określone zachowanie jest niezbędne lub zabronione.



#### Ostrzeżenie!

Niebezpieczeństwo zranienia osób. Określone postępowanie zapobiega możliwym lub prawdopodobnym obrażeniom ciała.



#### Ostrożnie!

Lekkie obrażenia ciała lub szkody materialne, których można uniknąć przez odpowiednie postępowanie.



#### Wskazówka

Informacja dotycząca lepszego wykorzystania urządzenia i zapobiegania ewentualnym błędom w obsłudze.

#### Fragmenty tekstu odnoszące się do rysunku:

Rysunki, które objaśniają sposób korzystania z urządzenia, znajdują się na początku instrukcji obsługi.

Symbol aparatu fotograficznego ułatwia odnalezienie rysunków do określonych części tekstu w instrukcji obsługi.



### 2.3 Wersje dla poszczególnych krajów

Firma STIHL dostarcza do różnych krajów urządzenia z różnymi wtyczkami i przełącznikami.

Na rysunkach urządzenia są pokazane z wtyczkami typu europejskiego. Urządzenia z innymi wtyczkami podłącza się do gniazda elektrycznego w podobny sposób.

## 3. Opis urządzenia



- 1 Górna część leja
- 2 Dolna część leja
- 3 Śruby zamykające
- 4 Urządzenie zasadnicze
- 5 Kanał wyrzutowy
- 6 Przełącznik z gniazdem elektrycznym
- 7 Koła
- 8 Stelaż rurowy
- 9 Tabliczka znamionowa z numerem urządzenia

## 4. Zasady bezpiecznej pracy

### 4.1 Informacje ogólne



Podczas pracy z urządzeniem należy przestrzegać przepisów bezpieczeństwa pracy.



Przed pierwszym uruchomieniem urządzenia uważnie przeczytać całą instrukcję obsługi. Należy starannie przechowywać instrukcję obsługi, aby móc korzystać z niej w przyszłości.

Zachowanie tych środków bezpieczeństwa jest niezbędne w celu zapewnienia bezpieczeństwa użytkownika, zestawienie nie obejmuje wszystkich przypadków. Z urządzenia należy korzystać w sposób rozważny i odpowiedzialny, pamiętając o tym, że osoba obsługująca urządzenie jest odpowiedzialna za wypadki z udziałem osób trzecich i ich mienia.

Prosimy też o dokładne zapoznanie się z elementami obsługi i sposobem eksploatacji urządzenia.

Urządzenie może być używane tylko przez osoby, które przeczytały niniejszą instrukcję obsługi i zapoznały się z jego obsługą. Przed pierwszym uruchomieniem urządzenia jego użytkownik powinien zadbać o odbycie przeszkolenia fachowego i praktycznego. Sprzedawca lub specjalista powinien udzielić użytkownikowi instruktażu na temat bezpiecznej obsługi urządzenia.

Podczas tego instruktażu należy zwłaszcza poinformować użytkownika, że praca przy użyciu urządzenia wymaga szczególnej staranności i koncentracji.

Także w przypadku prawidłowej obsługi tego urządzenia zawsze występują inne zagrożenia.



**Niebezpieczeństwo uduszenia!**  
Niebezpieczeństwo uduszenia się dzieci podczas zabawy z opakowaniem. Opakowania należy przechowywać w miejscach niedostępnych dla dzieci.

Urządzenie wraz z osprzętem może być udostępniane lub wypożyczane tylko osobom, które dokładnie poznały dany model i jego obsługę. Instrukcję obsługi, stanowiącą część urządzenia, należy wraz z nim przekazywać.

Należy zapewnić, aby użytkownik był zdolny pod względem fizycznym, sensorycznym oraz psychicznym do obsługi urządzenia i pracy z jego użyciem. Jeżeli użytkownik jest do tego zdolny w ograniczonym zakresie pod względem fizycznym, sensorycznym lub psychicznym, to może wykonywać pracę za pomocą urządzenia tylko pod nadzorem odpowiedzialnej osoby lub po instruktażu przeprowadzonym przez tę osobę.

Należy zapewnić, aby użytkownik był pełnoletni lub odbywał naukę zawodu pod nadzorem zgodnie z krajowymi przepisami.

Urządzenie może być używane tylko przez wypoczętą osobę będącą w dobrej kondycji fizycznej i psychicznej. W przypadku problemów zdrowotnych należy zapytać lekarza o możliwość pracy przy użyciu urządzenia. Urządzenia nie wolno obsługiwać po spożyciu alkoholu, zażyciu narkotyków lub leków opóźniających reakcję.

Urządzenie jest przeznaczone do użytku prywatnego.

## Uwaga – niebezpieczeństwo wypadku!



Rozdrabniacze ogrodowe STIHL są przeznaczone do rozdrabniania gałęzi i odpadów roślinnych. Inne użycie urządzenia jest niedozwolone i może być niebezpieczne lub spowodować uszkodzenie urządzenia.

Nie wolno używać rozdrabniacza ogrodowego do wykonywania następujących czynności (wyliczenie niekompletne):

- rozdrabniania innych materiałów (np. szkła, metalu),
- wykonywania czynności niewymienionych w tej instrukcji obsługi,
- produkcji żywności (np. rozdrabniania lodu, surowców na zacier).

Ze względów bezpieczeństwa każda modyfikacja urządzenia, z wyjątkiem prawidłowego montażu wyposażenia dodatkowego dopuszczonego przez firmę STIHL, jest zabroniona i powoduje utratę gwarancji. Informacji o dopuszczonym wyposażeniu dodatkowym udzielają autoryzowani dealerzy firmy STIHL.

Zabronione jest zwłaszcza dokonywanie jakichkolwiek zmian w urządzeniu zwiększających moc lub prędkość obrotową silnika spalinowego lub elektrycznego.

Urządzenia nie wolno używać do przewożenia przedmiotów, zwierząt i osób, a zwłaszcza dzieci.

Należy zachować szczególną ostrożność podczas pracy w miejscach publicznych, parkach, obiektach sportowych oraz podczas eksploatacji w rolnictwie i leśnictwie.

Urządzenie można puszczać tylko wtedy, gdy stoi ono na płaskiej powierzchni, z której nie może się samo stoczyć.

## 4.2 Ostrzeżenie – zagrożenia spowodowane prądem elektrycznym



### Uwaga! Niebezpieczeństwo porażenia prądem!

Szczególne znaczenie dla bezpieczeństwa pracy urządzeń elektrycznych mają: przewód sieciowy, wtyczka, gniazdko wtyczkowe, przełącznik i przewód przyłączeniowy. Aby nie narazić się na niebezpieczeństwo porażenia prądem elektrycznym, nie wolno używać uszkodzonych lub niezgodnych z przepisami przewodów, gniazdek wtyczkowych i wtyczek.

Należy regularnie sprawdzać, czy przewód przyłączeniowy nie ma oznak uszkodzenia lub starzenia się materiału (łamliwości).

Uruchamiać urządzenie tylko po odwinięciu przewodu sieciowego.

W przypadku stosowania bębna do zwijania przewodu należy zawsze całkowicie odwijać przewód.

Nie używać przedłużacza z uszkodzonym przewodem. Wymienić uszkodzony przewód na nowy; nie wykonywać napraw przedłużaczy.

Jeżeli przewód sieciowy lub przedłużacz ulegną uszkodzeniu podczas pracy, należy natychmiast odłączyć uszkodzony



przewód od zasilania napięciem. Nigdy nie dotykać uszkodzonego przewodu sieciowego lub przedłużacza.

Nie można korzystać z urządzenia w przypadku uszkodzenia lub zużycia przewodów. Przede wszystkim należy sprawdzić, czy przewód sieciowy nie jest uszkodzony lub stary.

Konserwację i naprawy przewodu sieciowego należy zlecić wykwalifikowanemu elektrykowi.



### Niebezpieczeństwo porażenia prądem!

Nie podłączać uszkodzonego przewodu do instalacji elektrycznej i nie dotykać uszkodzonego przewodu przed odłączeniem go od instalacji elektrycznej.

Zespoły tnące (noże) można dotykać dopiero po odłączeniu urządzenia od instalacji elektrycznej.

Należy zawsze sprawdzać, czy stosowane przewody sieciowe są zabezpieczone odpowiednim bezpiecznikiem.



Nie używać urządzenia podczas deszczu i w wilgotnych miejscach.

Należy korzystać wyłącznie z przedłużaczy izolowanych przed wilgocią, przeznaczonych do użytku zewnętrznego, odpowiednich do stosowania z urządzeniem (⇒ 10.1).

Przewód przyłączeniowy należy odłączać przez wyjęcie wtyczki z gniazdka wtyczkowego; nie ciągnąć przewodu przyłączeniowego.

Urządzenie należy odpowiednio zabezpieczyć przed deszczem.

W przypadku podłączenia urządzenia do agregatu prądowłórczego należy zwrócić uwagę na niebezpieczeństwo uszkodzenia urządzenia spowodowanego przez zmiany natężenia prądu.

Urządzenie podłączyć do źródła prądu elektrycznego zabezpieczonego wyłącznikiem różnicowoprądowym o maksymalnym prądzie zadziałania 30 mA. Szczegółowych informacji udzieli elektryk.

### 4.3 Odzież robocza i sprzęt ochronny



Przed rozpoczęciem pracy należy założyć mocne obuwie z przeciwpoślizgową podeszwą.

Nie wykonywać pracy bosą ani np. w sandałach.



Należy zawsze nosić dopasowane rękawice ochronne wykonane z materiału odpornego na przebicia i przecięcia z zamkniętym mankietem w celu ochrony przed zagrożeniami mechanicznymi, takimi jak przebicia i przecięcia podczas pracy, prac konserwacyjnych, transportu rębaka i usuwania usterek. Zmniejsza to ryzyko urazów rąk podczas wkładania długich lub wieloczęściowych gałęzi oraz podczas konserwacji. Odpowiednie rękawice ochronne są testowane zgodnie z normą EN 388 lub przepisami krajowymi i są dostępne w handlu z odpowiednim oznakowaniem.



Podczas pracy należy zawsze nosić dobrze dopasowane okulary ochronne.



Odpowiednie okulary ochronne są testowane pod kątem wytrzymałości mechanicznej

zgodnie z normą EN 166 lub przepisami krajowymi i z odpowiednim oznaczeniem są dostępne w handlu.



Podczas pracy należy zawsze używać naszników ochronnych.



Odpowiednie naszniki ochronne są testowane zgodnie z normą EN 352 lub przepisami krajowymi i z odpowiednim oznaczeniem są dostępne w handlu.

Z obu środków ochrony osobistej należy korzystać podczas całego czasu pracy.



Podczas pracy z urządzeniem należy nosić odpowiednią odzież dobrze przylegającą do ciała, tzn. kombinezon, a nie fartuch roboczy. Urządzenie należy obsługiwać, pozbywszy się szalika, krawata, ozdób, taśm i sznurków lub innych luźno zwisających elementów odzieży.

Podczas pracy i wykonywania wszystkich czynności przy urządzeniu należy związać i zabezpieczyć długie włosy (za pomocą chusty na głowę, czapki itp).

### 4.4 Transport urządzenia

Zawsze należy pracować w rękawicach ochronnych (⇒ 4.3), aby zapobiec obrażeniom ciała w następstwie dotknięcia ostrych i gorących części urządzenia.

Nie transportować urządzenia z pracującym silnikiem elektrycznym. Przed transportem należy wyłączyć silnik elektryczny, odczekać do zatrzymania się noży i wyjąć wtyczkę przewodu zasilającego.

Urządzenie należy transportować po ostygnięciu silnika elektrycznego.

Urządzenie należy transportować tylko z odpowiednio zamontowanym lejem wsadowym.



#### **Niebezpieczeństwo zranienia!**

Użytkownik może się zranić o odsłonięte noże.

Zwłaszcza podczas przechylania urządzenia należy zwrócić uwagę na jego masę.

Należy użyć odpowiedniego urządzenia ładunkowego podnoszącego lub rampy ładunkowej.

Zabezpieczyć urządzenie na powierzchni ładunkowej za pomocą odpowiednio dobranych środków mocujących (pasy, liny itp.) zamocowanych w punktach podanych w niniejszej instrukcji obsługi. (⇒ 12.)

Urządzenie należy ciągnąć lub przesuwac z małą prędkością. Nie holować urządzenia!

Podczas transportu urządzenia należy przestrzegać krajowych przepisów prawa, a zwłaszcza przepisów dotyczących bezpieczeństwa ładunków i transportu przedmiotów na platformach ładunkowych.

### 4.5 Przed rozpoczęciem pracy

Urządzenie może być używane tylko przez osoby znające instrukcję obsługi.

Należy przestrzegać przepisów dotyczących czasu pracy urządzeń ogrodowych z silnikiem spalinowym lub elektrycznym.

Przed użyciem urządzenia należy wymienić wszystkie wadliwe oraz zużyte i uszkodzone części. Należy wymienić na nowe tabliczki ostrzegawcze umieszczone na urządzeniu, jeżeli stały się nieczytelne lub zostały uszkodzone. Autoryzowani dealerzy firmy STIHL mają do dyspozycji zamienne naklejki ostrzegawcze i inne części zamienne.



### Niebezpieczeństwo zranienia!

Zużyte lub uszkodzone części (np. tępe noże) mogą wpłynąć na bezpieczeństwo urządzenia i spowodować obrażenia ciała użytkownika.

Przed uruchomieniem należy sprawdzić następujące warunki i zapewnić ich spełnienie:

- Urządzenie jest technicznie sprawne. Oznacza to, że osłony i urządzenia zabezpieczające znajdują się na swoim miejscu i są sprawne;
- podłączono zasilanie za pośrednictwem gniazdka wtyczkowego zamontowanego zgodnie z przepisami;
- izolacja przewodu elektrycznego, przedłużacza, wtyczki i gniazdka wtyczkowego jest w nienagannym stanie;
- całe urządzenie (obudowa silnika elektrycznego, urządzenia zabezpieczające, elementy mocujące, nóż, wał noży, tarcze noży itp.) nie jest zużyte lub uszkodzone;
- w urządzeniu nie ma rozdrabnianego materiału i lej wsadowy jest pusty;

- wszystkie śruby, nakrętki i inne elementy mocujące znajdują się na swoim miejscu i są dokręcone. Przed uruchomieniem urządzenia dokręcić poluzowane śruby i nakrętki wymagany momentem.

Z urządzenia należy korzystać tylko na otwartym terenie; nie wolno używać urządzenia w pobliżu ściany lub innego sztywnego przedmiotu, aby zmniejszyć ryzyko zranienia osób i powstania szkód materialnych (brak możliwości odchylenia się użytkownika, możliwość stłuczenia szyby lub zadrapania samochodu itp.).

Urządzenie należy ustawić na płaskim i twardym podłożu.

Nie używać urządzenia na powierzchni pokrytej kostką betonową i wysypanej żwirem, ponieważ wyrzucony lub uniesiony materiał mógłby spowodować obrażenia ciała.

Przed każdym uruchomieniem należy upewnić się, czy urządzenie zostało przygotowane do eksploatacji zgodnie z przepisami. (⇒ 11.2)

Użytkownik powinien zapoznać się z działaniem przełącznika, aby w sytuacjach awaryjnych zareagować szybko i prawidłowo.

Osłona zespołu tnącego w leju wsadowym powinna zakrywać otwór wsadowy; nie może być uszkodzona – wymienić uszkodzoną osłonę zespołu tnącego.



### Niebezpieczeństwo zranienia!

Można uruchamiać tylko kompletne urządzenie zmontowane zgodnie z instrukcją. W razie braku części (np. kół) nie są zachowane wymagane bezpieczne odległości, a ponadto urządzenie może być mniej stabilne.

**Przed każdym uruchomieniem należy sprawdzić wzrokowo, czy stan urządzenia jest zgodny z przepisami!**

Zgodność z przepisami oznacza, że urządzenie jest całkowicie zmontowane, a zwłaszcza oznacza:

- zamontowanie górnej części leja na dolnej części leja;
- zamontowanie leja wsadowego na urządzeniu zasadniczym i mocne dokręcenie ręką obu śrub zamykających;
- kompletne zamontowanie stelaża rurowego;
- zamontowanie obu kół;
- zamontowanie wszystkich urządzeń zabezpieczających (kanału wyrzutowego, osłony zespołu tnącego itp.) oraz ich sprawność;
- zamontowanie obu zespołów tnących (tarcz noży);
- zamontowanie wszystkich noży zgodnie z instrukcją.

Zamontowane w urządzeniu mechanizmy zabezpieczające nie mogą być usuwane lub mostkowane.

Tarczę noży sprawdzić wzrokowo pod względem uszkodzenia oraz zdeformowania i ewentualnie wymienić.



## 4.6 Praca z urządzeniem



Nie wykonywać czynności roboczych, jeżeli w pobliżu znajdują się zwierzęta lub osoby postronne, a zwłaszcza

dzieci.

Nie pracować z urządzeniem podczas deszczu i burzy, a zwłaszcza wyładowań atmosferycznych.

Wilgotne podłoże jest bardziej śliskie, co zwiększa ryzyko wypadku. Należy postępować szczególnie ostrożnie, aby się nie poślizgnąć. Jeżeli jest to możliwe, należy unikać korzystania z urządzenia na wilgotnym podłożu.

Czynności robocze należy wykonywać tylko przy świetle dziennym lub przy dobrym oświetleniu sztucznym.

Przez cały czas należy utrzymywać czystość i porządek w obszarze wykonywania pracy. Usuwać przedmioty, o które można się potknąć, takie jak kamienie, gałęzie, przewody itp.

Podłoże, na którym stoi osoba obsługująca nie powinno znajdować się wyżej od podłoża, na którym stoi urządzenie.

### Uruchamianie urządzenia:

Przed uruchomieniem urządzenia należy ustawić je w stabilnej pozycji pionowej. Nie uruchamiać urządzenia w pozycji leżącej.

Należy włączać urządzenie przy zachowaniu szczególnej ostrożności, zgodnie ze wskazówkami podanymi w rozdziale „Uruchamianie urządzenia“.  
(⇒ 10.)

Podczas uruchamiania silnika spalinowego lub włączania silnika elektrycznego nie stać przed otworem

wyrzutowym. Podczas włączania rozdrabniacza w jego wnętrzu nie może znajdować się rozdrabniany materiał. Rozdrabniany materiał może zostać wyrzucony z urządzenia i spowodować obrażenia ciała.

Podczas uruchamiania silnika urządzenie nie może być przechylone.

Należy unikać częstego włączania w ciągu krótkiego czasu, a szczególnie „zabaw“ przełącznikiem. Niebezpieczeństwo przegrzania silnika elektrycznego!

Wahania napięcia, wywołane eksploatacją tego urządzenia przy niekorzystnych warunkach panujących w sieci, mogą zakłócać pracę innych urządzeń podłączonych do tej samej instalacji elektrycznej.

W takim przypadku należy podjąć odpowiednie działanie (np. podłączyć urządzenie do innego obwodu zasilającego lub do obwodu o mniejszej impedancji).

### Zastosowanie do pracy:



#### Niebezpieczeństwo zranienia!

Nie zbliżać rąk lub stóp do wirujących elementów (także z góry i dołu).

Podczas pracy urządzenia twarz i inne części ciała nie mogą znajdować się nad lejem wsadowym i przed otworem wyrzutowym. Głowa i części ciała powinny znajdować się w bezpiecznej odległości od otworu wsadowego.



Nie wkładać rąk, innych części ciała lub odzieży do leja wsadowego lub kanału wyrzutowego. Istnieje poważne niebezpieczeństwo odniesienia obrażeń oczu, twarzy, palców, ręki itp.

Należy zawsze dbać o zachowanie równowagi oraz pewną i bezpieczną pozycję pracy. Nie pochyłać się do przodu.

Podczas pracy nie wolno manipulować przy osłonie zespołu tnącego (np. zdejmować, podnosić, zakleszczać, uszkadzać osłony).

W celu napełnienia rozdrabniacza należy stanąć w opisanym obszarze pracy użytkownika. Przez cały czas pracy należy stać w obszarze wykonywania pracy; natomiast nie wolno znajdować się w strefie wyrzutu. (⇒ 8.4)



#### Niebezpieczeństwo zranienia!

Podczas pracy materiał rozdrabniany może zostać wyrzucony do góry. Użytkownik może doznać poważnych obrażeń twarzy, oczu i rąk. Dlatego należy nosić okulary ochronne i rękawice ochronne (⇒ 4.3) oraz zachować bezpieczną odległość między głową a otworem wsadowym.

Nie przechylać urządzenia podczas pracy silnika spalinowego lub elektrycznego.

W przypadku przewrócenia się urządzenia podczas pracy natychmiast wyłączyć silnik elektryczny i wyjąć wtyczkę przewodu sieciowego.

Należy zwrócić uwagę, aby w kanale wyrzutowym nie gromadził się rozdrobniony materiał, ponieważ może to być przyczyną pogorszenia się wydajności rozdrabniania lub cofania się materiału.

Podczas napełniania rozdrabniacza ogrodowego należy zwrócić szczególną uwagę na to, aby do komory rozdrabniania nie dostały się żadne ciała obce, np. części metalowe, kamienie, tworzywa sztuczne, szkło, ponieważ mogą one

doprowadzić do uszkodzeń komory rozdrabniania i wyrzucania materiału z leja wsadowego.

#### **Niebezpieczeństwo zranienia!**

Użytkownik może ulec poważnemu zranieniu przez wyrzucany materiał przeznaczony do rozdrobnienia oraz zanieczyszczenia. Zachować bezpieczną odległość urządzenia od zanieczyszczeń i natychmiast usuwać niedrożności.

#### **Niebezpieczeństwo zranienia!**

Podczas wkładania gałęzi do rozdrabniacza ogrodowego mogą zostać one z powrotem wyrzucone. Użytkownik może ulec poważnemu zranieniu przez wyrzucony materiał. Stosować rękawice ochronne i okulary ochronne (⇒ 4.3)!



Należy pamiętać o bezwładnym ruchu narzędzia tnącego trwającym kilka sekund po wyłączeniu silnika.

Wyłączyć silnik elektryczny, wyjąć wtyczkę przewodu sieciowego i odczekać, aż zatrzymają się wszystkie wirujące części urządzenia:

- przed oddaleniem się od urządzenia lub przed pozostawieniem go bez nadzoru;
- przed zmianą pozycji urządzenia, jego podnoszeniem, przenoszeniem, przechylaniem, przesunięciem lub ciągnięciem;
- przed odkręceniem śrub zamykających i otwarciem urządzenia;
- przed transportem urządzenia;

- przed usuwaniem przyczyn zablokowania lub niedrożności w zespole tnącym, leju wsadowym, kanale wyrzutowym;
- przed rozpoczęciem pracy przy tarczy noży;
- przed sprawdzaniem lub czyszczeniem urządzenia lub przed wykonaniem przy nim czynności.

W przypadku przedostania się obcego materiału do narzędzia tnącego pojawiają się nienormalne odgłosy lub występują mocniejsze drgania; należy wówczas natychmiast wyłączyć silnik elektryczny i odczekać, aż urządzenie się zatrzyma. Wyciągnąć wtyczkę przewodu zasilającego oraz lej wsadowy i wykonać następujące czynności:

- Przed ponownym uruchomieniem urządzenia i rozpoczęciem pracy sprawdzić urządzenie, a zwłaszcza zespół tnący (noże, tarczę noży, mocowanie noży, śrubę noży, pierścień zaciskowy), pod względem uszkodzeń lub zużycia i zlecić specjalistycznemu warsztatowi wykonanie niezbędnych napraw i czynności konserwacyjnych.
- Sprawdzić, czy wszystkie części zespołu tnącego są dobrze zamocowane, ewentualnie dokręcić śruby (przestrzegać momentów dokręcania).
- Zlecić autoryzowanemu serwisowi wymianę lub naprawę uszkodzonych lub zużytych części, przy czym części powinny mieć takie same właściwości.

## 4.7 Konserwacja i naprawy



Przed rozpoczęciem czynności konserwacyjnych (czyszczenie, naprawy itp.) oraz przed sprawdzaniem, czy przewód przyłączeniowy jest poplątany lub uszkodzony, należy postawić urządzenie na stabilnym płaskim podłożu, wyłączyć silnik elektryczny i odłączyć wtyczkę.

Przed rozpoczęciem czynności konserwacyjnych schładzać urządzenie przez ok. 5 minut.

Przed konserwacją narzędzia tnącego należy zwrócić uwagę, aby nadal obracało się ono pomimo mechanizmu blokującego, także po wyłączeniu zasilania napięciem.

Podłączenie do sieci elektrycznej może zostać wykonane wzgl. wymienione wyłącznie przez wykwalifikowanego elektryka.

### **Czyszczenie:**

Po zakończeniu pracy należy dokładnie wyczyścić całe urządzenie. (⇒ 11.1)

Nie stosować wysokociśnieniowych urządzeń czyszczących i nie czyścić urządzenia pod bieżącą wodą (np. za pomocą węża ogrodowego). Nie wolno używać intensywnych środków czyszczących. Mogą one uszkodzić tworzywa sztuczne i metale, co może pogorszyć bezpieczeństwo pracy urządzenia.

### **Czynności konserwacyjne:**

Można wykonywać tylko czynności konserwacyjne opisane w niniejszej instrukcji obsługi; wykonanie innych czynności należy zlecić autoryzowanemu dealerowi.

Z pytaniami dotyczącymi urządzenia i środków pomocniczych prosimy **zawsze** zwracać się do autoryzowanego dealera. Firma STIHL zaleca, aby prace konserwacyjne oraz naprawy były wykonywane wyłącznie przez autoryzowanego dealera firmy STIHL. Dla dealerów firmy STIHL organizowane są regularne szkolenia; oferowana jest też informacja techniczna.

Należy stosować tylko narzędzia, wyposażenie dodatkowe i akcesoria dopuszczone przez firmę STIHL do stosowania z tym urządzeniem lub części tego samego typu. W przeciwnym razie może zaistnieć niebezpieczeństwo zranienia osób lub uszkodzenia urządzenia. Z pytaniami należy zwrócić się do autoryzowanego dealera.

Oryginalne narzędzia, wyposażenie dodatkowe i części zamienne firmy STIHL są optymalnie dopasowane do urządzenia i do wymagań użytkownika. Oryginalne części zamienne STIHL rozpoznaje się po numerze części zamiennej STIHL, po napisie STIHL i ewentualnie po oznakowaniu części zamiennej STIHL. W przypadku małych części może być tylko oznakowanie.

Naklejki ostrzegawcze i informacyjne muszą być czyste i czytelne. W przypadku uszkodzenia lub zgubienia naklejek należy zastąpić je nowymi naklejkami dostępnymi u autoryzowanego dealera firmy STIHL. W przypadku zastępowania elementu nową częścią należy na niej nakleić taką samą naklejkę.

Czynności dotyczące zespołu tnącego wykonywać w rękawicach ochronnych (⇒ 4.3) przy zachowaniu szczególnej uwagi.

Wszystkie nakrętki, sworznie i śruby, zwłaszcza śruby zespołu tnącego powinny być mocno dokręcone, aby zagwarantować niezawodną pracę urządzenia.

Regularnie należy sprawdzać całe urządzenie pod względem zużycia i uszkodzeń, zwłaszcza przed jego przechowywaniem (np. przed przerwą zimową). Ze względów bezpieczeństwa należy natychmiast wymienić zużyte lub uszkodzone części, aby urządzenie zawsze umożliwiało bezpieczną pracę.

Jeżeli podczas prac konserwacyjnych usunięte zostały części lub urządzenia zabezpieczające, należy je niezwłocznie ponownie zamontować.

#### 4.8 Przechowywanie urządzenia podczas dłuższych przerw w eksploatacji

Przed pozostawieniem urządzenia w zamkniętym pomieszczeniu należy schładzać silnik przez ok. 5 minut.

Należy zabezpieczyć urządzenie przed nieuprawnionym użyciem (np. przez dzieci).

Przed przechowywaniem urządzenia (np. przed przerwą zimową) należy je dokładnie wyczyścić.

Przechowywać urządzenie w dobrym stanie technicznym.

Przechowywać urządzenie na płaskiej powierzchni w taki sposób, aby nie mogło się przypadkowo stoczyć.



#### **Niebezpieczeństwo zranienia przez odsłonięte noże!**

Rozdrabniacze ogrodowe należy przechowywać tylko z zamontowanym lejem wsadowym.

#### 4.9 Utylizacja

Odpady mogą być szkodliwe dla ludzi, zwierząt oraz środowiska i dlatego należy je prawidłowo utylizować.

Skontaktować się z firmą zajmującą się recyklingiem lub z autoryzowanym dealerem, aby uzyskać informacje na temat prawidłowej utylizacji odpadów. Zaleca się korzystanie z usług serwisu autoryzowanego dealera firmy STIHL.

Wyeksploatowane urządzenie należy przekazać do odpowiedniej utylizacji. Przed utylizacją należy wykonać czynności, które uniemożliwią korzystanie z urządzenia. Aby zapobiec wypadkom, przede wszystkim należy usunąć przewód sieciowy lub przewód przyłączeniowy doprowadzony do silnika elektrycznego.

### 5. Objasnienie symboli



#### **Uwaga!**

Przed pierwszym uruchomieniem należy koniecznie przeczytać instrukcję obsługi.



#### **Niebezpieczeństwo zranienia!**

Osoby postronne powinny przebywać w bezpiecznej odległości od obszaru zagrożenia.



### Niebezpieczeństwo zranienia!

Wirujące narzędzia! Podczas pracy urządzenia ręce i stopy powinny znajdować się z dala od otworów wsadowych i wyrzutowych.



### Niebezpieczeństwo zranienia!

Przed rozpoczęciem prac przy narzędziu tnącym, czynności konserwacyjnych lub czyszczenia, przed sprawdzeniem, czy przewód przyłączeniowy nie jest splątany lub uszkodzony, oraz przed pozostawieniem urządzenia należy wyłączyć silnik elektryczny i odłączyć przewód sieciowy od urządzenia.



### Niebezpieczeństwo obrażeń!

Odrzucone gałęzie i materiał rozdrabniany mogą przebić dłoń lub palec.



Używać naszników ochronnych i okularów ochronnych (⇒ 4.3).



Czynności wykonywać w rękawicach ochronnych (⇒ 4.3).



Materiał twardy podawać do leja wsadowego ukośnie od góry po lewej stronie do dołu po prawej stronie w kierunku zespołu tnącego.



Nie używać urządzenia podczas deszczu i w wilgotnych miejscach.



### Niebezpieczeństwo zranienia!

Po wyłączeniu urządzenia narzędzie tnące może się jeszcze obracać. Odczekać, aż narzędzie tnące się zatrzyma.



### Niebezpieczeństwo zranienia!

Nie wchodzić na urządzenie.



### Niebezpieczeństwo zranienia!

Nie wkładać rąk, innych części ciała lub odzieży do leja wsadowego lub kanału wyrzutowego.



### Niebezpieczeństwo zranienia!

Nigdy nie wkładać materiału twardego w sposób inny niż opisany w instrukcji.



### Niebezpieczeństwo zranienia!

Materiał twardy podawać do leja wsadowego ukośnie od góry po lewej stronie do dołu po prawej stronie w kierunku zespołu tnącego. Nigdy nie wkładać materiału twardego w oznaczone miejsce.



Materiał twardy podawać do leja wsadowego ukośnie od góry po lewej stronie do dołu po prawej stronie w kierunku zespołu tnącego.

## 6. Wyposażenie standardowe



Poz.	Nazwa	Liczba
A	Urządzenie zasadnicze z dolną częścią leja	1
B	Stelaż rurowy	1
C	Oś kół	1
D	Ogranicznik	2
E	Śruba M6 x 55	2
F	Nakrętka sześciokątna	2
H	Złącze szybkiego montażu	2
I	Koło	2
J	Kołpak koła	2
K	Nakrętka czterokątna	2
L	Podkładka Ø 17 mm	4
M	Śruba M6 x 50	2
N	Ośłona wyrzutu	1
O	Przedłużenie kanału wyrzutowego	1
P	Listwa	1
Q	Sworzeń	2
R	Śruba Torx P5 x 20	3
S	Górna część leja	1
T	Śruba zabezpieczona	4
U	Śruba Torx P5 x 10	2
V	Klucz uniwersalny	1
•	Instrukcja obsługi	1

## 7. Przygotowanie urządzenia do pracy

 **Niebezpieczeństwo zranienia!** Należy zwrócić szczególną uwagę na wskazówki zamieszczone w rozdziale „Zasady bezpiecznej pracy”. (⇒ 4.1)

### 7.1 Zamontowanie osi kół i kół



- Zamontować oś kół (C) za pomocą ograniczników (D), śrub (E) i nakrętek sześciokątnych (F) na stelażu rurowym (B) i przykręcić kluczem uniwersalnym (V) (**4 - 6 Nm**).
- Wsunąć koła (I) na zamontowaną oś kół.

 Złącza szybkiego montażu wsunąć na oś kół w taki sposób, aby koła jeszcze swobodnie się obracały.

Po zdemontowaniu złączy szybkiego montażu nie nadają się one do ponownego użytku.

- Nasunąć na oś kół złącza szybkiego montażu (H) skierowane stroną wypukłą na zewnątrz.
- Wcisnąć kołpaki (J) na koła.

### 7.2 Zamontowanie zespołu jezdnego i kanału wyrzutowego



#### 1 Zamontowanie przedłużenia kanału wyrzutowego

- Urządzenie zasadnicze (A) położyć na kłocu drewnianym o wysokości ok. 15-20 cm w sposób pokazany na rysunku.

- Założyć przedłużenie kanału wyrzutowego (O) od tyłu, wprowadzając zaczepy (1) w otwory (2) na urządzeniu zasadniczym (A) i tak obracając w dół, aby przednia część urządzenia zasadniczego weszła dokładnie w otwór przedłużenia kanału wyrzutowego.
- Śruby (U) wkręcić w tuleje gwintowane zaczepów (1) (**1 - 2 Nm**).

#### 2 Zamontowanie zespołu jezdnego

- Nakrętki czterokątne (K) i podkładki (L) wsunąć w odpowiednie zagłębienia na urządzeniu zasadniczym (3).
- Zespół jezdny z dwoma stelażami rurowymi (4) wsunąć do oporu w prowadnice na urządzeniu zasadniczym (5).
- Wygięcie stelaża rurowego (6) wcisnąć w wybranie na przedłużeniu kanału wyrzutowego (7).
- Śruby (M) z podkładkami (L) przełożyć przez otwory w stelażach rurowych (8) i dokręcić kluczem uniwersalnym (V) (**4 - 6 Nm**).

#### 3 Montaż listwy

 Wygięcie stelaża rurowego (6) powinno znajdować się dokładnie w wybraniach przedłużenia kanału wyrzutowego (7).

- Założyć listwę (P) i wkręcić śruby (R) (**1 - 2 Nm**).
- Postawić urządzenie.

#### 4 Zamontowanie osłony wyrzutu

- Założyć osłonę wyrzutu (N) i wcisnąć sworznie (Q) (ewentualnie użyć młotka z tworzywa sztucznego). Podczas zakładania zwrócić uwagę, aby żebra (9) po lewej i prawej stronie na wewnętrznej stronie osłony wyrzutu znalazły się dokładnie w rowkach prowadzących przedłużenia kanału wyrzutowego (10).

### 7.3 Otwieranie i zamykanie osłony wyrzutu



#### Otwieranie osłony wyrzutu:

- Przed rozdrabnianiem należy podnieść osłonę wyrzutu (1) do góry i doprowadzić do zatrzasknięcia się zaczepu (2) w przedłużeniu kanału wyrzutowego.

#### Zamykanie osłony wyrzutu:

- W celu transportu lub łatwiejszego przechowywania podnieść nieco zaczep (2) i odchylić w dół osłonę wyrzutu (1).

### 7.4 Zamontowanie górnej części leja



 Lej może być zamontowany tylko przez Autoryzowanego Dealera za pomocą specjalnego narzędzia. Zaleca się korzystanie z usług serwisu autoryzowanego dealera firmy STIHL.

- Górną część leja (S) z symbolem (1) skierowanym do przodu w kierunku śrub zamykających (2) założyć na górną część leja (3).

 Zalecamy przestrzeganie opisanej kolejności montażu, aby podczas wkręcania śrub zapobiec zsunięciu się osłony zespołu tnącego.

- Śruby (T) wkręcić w pokazanej kolejności (**1 2 3 4**).

## 8. Wskazówki dotyczące wykonywania pracy

### 8.1 Jakie materiały można rozdrabniać?

- Napełnianie rozdrabniacza ogrodowego (⇒ 8.8)

#### GHE 150, GHE 250 S, GHE 260 S:

Gałązki drzew i krzewów oraz grube i rozłożyste gałęzie.

#### GHE 250, GHE 260:

Do rozdrabniania miękkich odpadów ogrodowych (np. odpadków warzyw i owoców, kwiatów, liści), ale także gałązek drzew i krzewów oraz grubych i rozłożystych gałęzi.



#### Niebezpieczeństwo zranienia!

Gałęzie z drzew i krzewów powinny być rozdrabniane krótko po ścięciu, ponieważ rozdrabniacz pracuje wtedy z wyższą wydajnością niż w przypadku gałęzi wysuszonych. Rozdrabnianie suchego materiału twardego zwiększa ryzyko jego wyrzucenia. Użytkownik może ulec poważnemu zranieniu przez wyrzucane gałęzie.

### 8.2 Jakich materiałów nie można rozdrabniać?

Do rozdrabniacza ogrodowego nie wolno wrzucać kamieni, szkła, części metalowych (drułów, gwoździ itp.) lub elementów z tworzyw sztucznych.

#### Podstawowa zasada:

Materiały, które nie nadają się do kompostowania nie powinny być także przerabiane przy użyciu rozdrabniacza ogrodowego.

### 8.3 Maksymalna średnica gałęzi

Maksymalna średnica gałęzi  
GHE 150, GHE 250, GHE 250 S: **35 mm**  
GHE 260, GHE 260 S: **40 mm**



Przy jednoczesnym wprowadzaniu kilku cienkich gałęzi suma średnic poszczególnych gałęzi nie może przekroczyć maksymalnej średnicy gałęzi.

Najlepszą wydajność rozdrabniania uzyskuje się ze świeżo ściętych gałęzi drzew i żywopłotów.

### 8.4 Obszar pracy użytkownika

- Przez cały czas pracy (przy pracującym silniku elektrycznym lub spalinowym) użytkownik powinien przebywać w obszarze pracy (szara powierzchnia X) ze względu na swoje bezpieczeństwo, a zwłaszcza w celu zapobieżenia zranieniu przez odrzucony materiał.

Aby napełnić urządzenie materiałem rozdrabnianym, należy stanąć nieco z boku leja wsadowego.



#### Niebezpieczeństwo zranienia!

Ukośnie ustawiony zespół tnący może odrzucić materiał twardy do tyłu! Użytkownik może ulec poważnemu zranieniu przez odrzucony do tyłu materiał twardy. Aby uniknąć obrażeń spowodowanych odrzutem, nigdy nie należy stać bezpośrednio za lejem wsadowym.

### 8.5 Właściwe obciążenie urządzenia

Silnik elektryczny lub spalinowy rozdrabniacza ogrodowego może być obciążany tylko w takim stopniu, który nie spowoduje znaczącego zmniejszenia się prędkości obrotowej silnika. Materiał wprowadzać równomiernie i ciągle do rozdrabniacza ogrodowego. Jeżeli podczas pracy z rozdrabniaczem ogrodowym zmniejszy się prędkość obrotowa silnika elektrycznego lub spalinowego, należy zmniejszyć jego obciążenie, przerywając napełnianie urządzenia.



Silnik elektryczny należy wyłączyć dopiero po rozdrobnieniu całego materiału znajdującego się w urządzeniu. W przeciwnym razie po ponownym włączeniu urządzenia może zablokować się tarcza noży.

### 8.6 Zabezpieczenie przed przeciążeniem

W przypadku przeciążenia silnika elektrycznego w czasie pracy wbudowane zabezpieczenie termiczne wyłączy samoczynnie silnik elektryczny.

Po schłodzeniu (**ok. 10 minut**) można ponownie uruchomić rozdrabniacz ogrodowy. Przyczynami częstego działania zabezpieczenia przed przeciążeniem mogą być:

- niewłaściwy przewód przyłączeniowy (⇒ 10.1),
- przeciążenie instalacji elektrycznej,
- przeciążenie urządzenia spowodowane zbyt dużą ilością rozdrabnianego materiału lub tępyimi nożami.

### 8.7 Postępowanie po zablokowaniu się zespołu tnącego

Jeżeli podczas rozdrabniania blokuje się zespół tnący rozdrabniacza ogrodowego, należy natychmiast wyłączyć silnik elektryczny i odłączyć przewód sieciowy. Następnie zdjąć lej wsadowy i usunąć przyczynę zakłócenia.

### 8.8 Prawidłowe napełnianie rozdrabniacza ogrodowego



- ! Niebezpieczeństwo zranienia!** Ukośnie ustawiony zespół tnący może odrzucić grube gałęzie! Użytkownik może ulec poważnemu zranieniu przez wyrzucane gałęzie. Aby zapobiec zranieniom spowodowanym przez wyrzucany materiał, należy prawidłowo napełniać rozdrabniacz ogrodowy.



#### Ryzyko obrażeń!

Przed napełnieniem rozdrabniacza ogrodowego należy uważnie przeczytać rozdział „Dla własnego bezpieczeństwa” (⇒ 4.), w szczególności podrozdział „Podczas pracy” (⇒ 4.6), i przestrzegać wszystkich instrukcji bezpieczeństwa. Rozdrabniacz ogrodowy może być napełniany tylko przez jedną osobę.



#### Niebezpieczeństwo zranienia!

Nigdy nie wkładać ręki do otworu wsadowego!

- Podczas napełniania rozdrabniacza ogrodowego należy uważać na obszar pracy. (⇒ 8.4)
- Włączyć rozdrabniacz ogrodowy. (⇒ 10.3)

#### Materiał miękki:

- Odpady ogrodowe, takie jak odpady warzyw i owoców, kwiatów, liści, cienkie gałęzie, należy wrzucać do otworu wsadowego (1).



Wilgotny lub mokry miękki materiał jest przyczyną szybszego zatkania się urządzenia. Dlatego rozdrabniacz ogrodowy należy napełniać powoli i zwracać szczególną uwagę na prędkość silnika elektrycznego. Nie powinna się ona zmniejszać podczas wkładania materiału.

#### Materiał twardy:



Podczas napełniania materiałem twardym należy przestrzegać podanej maksymalnej średnicy gałęzi. Przerzedzić bardzo rozłożyste gałęzie i usunąć pędy boczne.

- Materiał twardy podawać do leja wsadowego ukośnie od góry po lewej stronie do dołu po prawej stronie w kierunku zespołu tnącego zgodnie z symbolem (1). Do zaznaczonego obszaru (2) nie wolno wprowadzać materiału twardego. Gałązki drzew lub krzewów oraz grube gałęzie powoli wprowadzać do otworu wsadowego (1). Twardy materiał jest samoczynnie wciągany przez urządzenie.



#### Niebezpieczeństwo zranienia!

Ukośnie ustawiony zespół tnący może odrzucić grube gałęzie! Należy prawidłowo napełniać rozdrabniacz ogrodowy twardym materiałem, aby nie został odrzucony, gdyż może to spowodować obrażenia ciała:

Dłuższe gałęzie wkładać lekko skośnie i zgodnie z symbolem (2) doprowadzać do zespołu tnącego przy prawej ścianie leja.



Przestrzegać prawidłowego obciążenia silnika elektrycznego. (⇒ 8.5)

## 9. Urządzenia zabezpieczające

### 9.1 Blokada ponownego uruchomienia silnika elektrycznego

Urządzenie można uruchomić tylko za pomocą włącznika, a nie poprzez podłączenie przewodu przyłączeniowego do gniazdka.

## 9.2 Wyłącznik bezpieczeństwa

Silnik elektryczny lub narzędzie rozdrabniające można uruchamiać tylko przy prawidłowo zamkniętym leju wsadowym. Gdy podczas pracy urządzenia poluzuje się prawa śruba zamykająca (patrzac na urządzenie z przodu), silnik elektryczny wyłączy się samoczynnie i po kilku sekundach zostanie zatrzymane narzędzie rozdrabniające.

## 9.3 Hamulec wybiegowy silnika elektrycznego

Hamulec wybiegowy silnika elektrycznego skraca do kilku sekund czas wybiegu silnika od momentu jego wyłączenia do zatrzymania noży.

## 9.4 Osłony ochronne

Rozdrabniacz ogrodowy jest wyposażony w osłony ochronne otworów wsadowego i wyrzutowego. Należą do nich cały lej wsadowy z górną częścią leja i osłoną zespołu tnącego, przedłużenie oraz osłona wyrzutu.

Podczas rozdrabniania osłony ochronne gwarantują zachowanie bezpiecznego odstępu od noży rozdrabniających.

# 10. Uruchamianie urządzenia



Przed uruchomieniem rozdrabniacza ogrodowego należy dokładnie zapoznać się z rozdziałem „Zasady bezpiecznej pracy“ (⇒ 4.1) i przestrzegać wszystkich wskazówek dotyczących bezpieczeństwa.

- Silnik elektryczny należy włączać tylko w sposób opisany w instrukcji obsługi. (⇒ 10.3)

## 10.1 Podłączanie rozdrabniaczy ogrodowych do zasilania



### Niebezpieczeństwo zranienia!

Należy przestrzegać wszystkich wskazówek podanych w rozdziale „Ostrzeżenie – zagrożenie spowodowane prądem elektrycznym“ (⇒ 4.2).

Napięcie sieciowe musi być takie samo jak napięcie robocze (zob. tabliczka znamionowa).

Przewód sieciowy musi być odpowiednio zabezpieczony, zgodnie z odpowiednimi krajowymi przepisami dotyczącymi instalacji elektrycznych. (⇒ 17.)

Dopuszczone do stosowania są wyłącznie przewody przyłączeniowe o klasie nie niższej niż przewody w osłonie gumowej **H07 RN-F DIN/VDE 0282**.

Gniazda wtyczkowe powinny być zabezpieczone przed wodą rozpryskową.

Niewłaściwe przewody przedłużaczy przyczyniają się do zmniejszenia mocy i mogą spowodować uszkodzenie silnika elektrycznego.

Minimalny przekrój przewodu sieciowego powinien wynosić **3 x 1,5 mm<sup>2</sup>** przy długości do **25 m** lub **3 x 2,5 mm<sup>2</sup>** przy długości do **50 m**.

Złącza przewodów muszą być wykonane z gumy lub powleczone gumą i spełniać wymagania normy **DIN/VDE 0620**.

Urządzenie to zostało zaprojektowane do pracy przy zasilaniu z sieci o impedancji  $Z_{maks}$  w punkcie przyłączenia (podłączenia instalacji domowej) wynoszącej maksymalnie **0,443 oma (przy 50 Hz)**.

Podczas eksploatacji urządzenia użytkownik powinien zasilać je tylko z sieci elektrycznej, która spełnia te wymagania. W razie potrzeby informacje dotyczące impedancji sieci można uzyskać od lokalnego dostawcy energii elektrycznej.



Szczegółowych informacji dotyczących podłączenia do zasilania udzieli elektryk.

## 10.2 Podłączanie przewodu sieciowego



Podczas wyboru przewodu sieciowego należy przestrzegać informacji podanych we wszystkich punktach rozdziału „Podłączanie urządzenia do zasilania“ (⇒ 10.1).

### GHE 150, GHE 250, GHE 250 S:

- Podnieść zacisk (1).
- Podłączyć gniazdko przewodu elektrycznego.
- Zwolnić zacisk.



## GHE 260, GHE 260 S:

- Gniazdko przewodu sieciowego podłączyć do 5-stykowej wtyczki urządzenia.

### 10.3 Włączanie rozdrabniacza ogrodowego



Wewnątrz urządzenia nie może znajdować się materiał rozdrobniony, ponieważ może on zostać wyrzucony podczas ponownego uruchamiania urządzenia.

Mechanizm blokujący tarczę noży musi być zawsze przechylony do pozycji blokowania. (⇒ 11.)

- Podłączyć przewód elektryczny. (⇒ 10.2)
- Nacisnąć zielony przycisk (1) na wyłączniku (na rysunku pokazano GHE 150, GHE 250, GHE 250 S).

Rozdrabniacz ogrodowy jest uruchomiony.



Silnik elektryczny powinien osiągnąć maksymalną prędkość obrotową przed rozpoczęciem podawania materiału do rozdrabniania.

### 10.4 Wyłączanie rozdrabniacza ogrodowego



#### Niebezpieczeństwo zranienia!

Podczas wyłączania nie należy wchodzić do obszaru wyrzutu!

Podczas wyłączania urządzenia należy stać z boku.

Należy pamiętać o bezwładnym ruchu narzędzi roboczych, trwającym kilka sekund po wyłączeniu silnika elektrycznego.

- Nacisnąć czerwony przycisk (1) na wyłączniku (na rysunku pokazano GHE 150, GHE 250, GHE 250 S).

Silnik elektryczny rozdrabniacza ogrodowego zostaje wyłączony i automatycznie wyhamowany.



Silnik elektryczny należy wyłączyć dopiero po rozdrobnieniu całego materiału znajdującego się w urządzeniu. W przeciwnym razie po ponownym włączeniu urządzenia może zablokować się tarcza noży.

### 10.5 Sprawdzenie kierunków obrotu tarcz noży



W modelach GHE 260 i GHE 260 S przed rozpoczęciem pracy (napełniania) należy sprawdzić kierunek obrotu tarczy noży.



#### Niebezpieczeństwo zranienia!

Należy sprawdzać w okularach ochronnych.

- Włączyć rozdrabniacz ogrodowy. (⇒ 10.3)

- Wyłączyć rozdrabniacz ogrodowy. (⇒ 10.4)

- Wcisnąć do środka osłonę zespołu tnącego i przez otwór wsadowy spojrzeć od góry na tarczę noży: Prawidłowy kierunek obrotu tarczy noży jest przeciwny do kierunku ruchu wskazówek zegara (w lewo).

### 10.6 Zmiana kierunku obrotu tarcz noży



- Przy niewłaściwym kierunku obrotów tarczy noży (w prawo, w kierunku ruchu wskazówek zegara) należy zmienić kierunek obrotów w modelach GHE 260 i GHE 260 S.

Kierunek obrotów tarcz noży zmienia się przez zmianę podłączenia przełącznika fazy we wtyczce zasilania.

- Przełącznik fazy (1) obrócić wkrętakiem (U) o 180° w lewą lub prawą stronę, aż się zablokuje.

### 10.7 Rozdrabnianie

- Rozdrabniacz ogrodowy ustawić bezpiecznie na płaskim i stabilnym podłożu.
- Założyć rękawice ochronne, okulary ochronne i nauszники ochronne. (⇒ 4.3)
- Otworzyć osłonę wyrzutu. (⇒ 7.3)
- Podłączyć przewód sieciowy rozdrabniacza ogrodowego.
- Włączyć rozdrabniacz ogrodowy. (⇒ 10.3)
- Odczekać, aż rozdrabniacz ogrodowy osiągnie maksymalną prędkość obrotową (obrotowy bieg jałowy).

- Prawidłowo wkładać rozdrabniany materiał do rozdrabniacza ogrodowego. (⇒ 8.8)
- Wyłączyć rozdrabniacz ogrodowy. (⇒ 10.4)

## 11. Konserwacja

**! Niebezpieczeństwo zranienia!**  
Przed wszystkimi czynnościami związanymi z konserwacją i czyszczeniem urządzenia należy zapoznać się z rozdziałem „Zasady bezpiecznej pracy” (⇒ 4.), a zwłaszcza z podrozdziałem „Konserwacja i naprawy” (⇒ 4.7), a następnie przestrzegać wszystkich wskazówek dotyczących bezpieczeństwa.

**! Niebezpieczeństwo zranienia!**  
Aby zapobiec samoczynnemu włączeniu silnika elektrycznego, przed konserwacją i czyszczeniem urządzenia oraz przed czynnościami wykonywanymi w pobliżu zespołu tnącego należy koniecznie odłączyć przewód zasilający.



**! Niebezpieczeństwo zranienia!**  
Czynności należy wykonywać wyłącznie w rękawicach ochronnych. (⇒ 4.3)  
Nie dotykać noży przed ich zatrzymaniem się.



Z pytaniami dotyczącymi urządzenia lub środków pomocniczych prosimy zawsze zwracać się do autoryzowanego serwisu.

Firma STIHL zaleca, aby czynności konserwacyjne oraz naprawy były wykonywane wyłącznie przez autoryzowany serwis firmy STIHL.

Firma STIHL zaleca korzystanie z oryginalnych części zamiennych firmy STIHL.

### 11.1 Czyszczenie urządzenia

**Konserwacja:  
Po każdym użyciu**



Po zakończeniu pracy urządzenie należy gruntownie oczyścić. Staranne obchodzenie się z urządzeniem chroni je przed uszkodzeniem i wydłuża czas jego eksploatacji.

Silniki elektryczne są zabezpieczone przed wodą rozpryskową.

Narzędzia rozdrabniające wraz z komorą rozdrabniania zabezpieczyć przed korozją przy użyciu typowych środków dostępnych w handlu (np. oleju rzepakowego).

Urządzenie może być czyszczone tylko w położeniu pokazanym na rysunku.

- Zdemontować lej wsadowy. (⇒ 11.3)

Oczyścić kanał powietrza chłodzącego (szczeliny wentylacyjne) na obudowie silnika elektrycznego, aby umożliwić odpowiednie chłodzenie silnika elektrycznego.



**Nie kierować strumienia wody** na części silnika elektrycznego lub spalinyowego, uszczelki, miejsca łożyskowania i elementy elektryczne (np. przełączniki). Może to spowodować konieczność przeprowadzenia drogich napraw.



Do usuwania zanieczyszczeń i osadzonych pozostałości, których nie można usunąć za pomocą szczotki, wilgotnej szmatki lub patyka, firma STIHL zaleca stosowanie specjalnego środka czyszczącego (np. specjalnego środka czyszczącego STIHL).

Nie wolno używać intensywnych środków czyszczących.

Regularnie czyścić tarcze noży.

### 11.2 Zamontowanie leja wsadowego



**! Niebezpieczeństwo zranienia!**  
Czynności należy wykonywać wyłącznie w rękawicach ochronnych! (⇒ 4.3)



**i** Śruby zamykające są połączone z lejem wsadowym w sposób zabezpieczający przed zagubieniem.

- Lej wsadowy (1) zamocować w zawiasach urządzenia zasadniczego (2) i przechylić do przodu.
- Obie śruby zamykające (3) dokręcić **jednocześnie**.



Po zakończeniu montażu sprawdzić wzrokowo, czy lej wsadowy jest prawidłowo zamocowany w zaczepach mocujących.

### 11.3 Zdemontowanie leja wsadowego



- Niebezpieczeństwo obrażeń!**  
Przed odkręceniem śrub zamykających należy odłączyć wtyczkę sieciową. Czynności należy wykonywać wyłącznie w rękawicach ochronnych! (⇒ 4.3)
- Poluzować obie śruby zamykające (1), aż będą się swobodnie obracały. Powinny one pozostać w leju wsadowym.
- Przechylić do tyłu i zdjąć lej wsadowy (2).

### 11.4 Unieruchomienie tarczy tnącej



- Niebezpieczeństwo zranienia!**  
Należy pracować wyłącznie w rękawicach ochronnych!



Nie dotykać noży przed ich zatrzymaniem się.

- Zdemontować lej wsadowy. (⇒ 11.3)

- Obrócić tarczę noży (1), aby wybranie (2) znalazło się przed mechanizmem blokującym (3).
- Podnieść mechanizm blokujący (3).

### 11.5 Wymontowanie zestawu noży



#### Niebezpieczeństwo zranienia!

Czynności należy wykonywać wyłącznie w rękawicach ochronnych! (⇒ 4.3)



Nie dotykać noży przed ich zatrzymaniem się.

- Unieruchomić tarczę noży (5). (⇒ 11.4)
- Odkręcić śrubę (1) kluczem uniwersalnym (V).
- Zdjąć: śrubę (1), podkładkę zabezpieczającą (2), pierścień zaciskowy (3), nóż łopatkowy (4), nóż łopatkowy (6, tylko w GHE 250 i GHE 260) i tarczę noży (5).
- Wymontować nóż dwustronny. (⇒ 11.8)
- **GHE 250 i GHE 260:** Odkręcić śruby (7) i wyjąć z nakrętkami (9). Wyjąć do dołu nóż rozrywający (8).

### 11.6 Zamontowanie zestawu noży



#### Niebezpieczeństwo zranienia!

Czynności należy wykonywać wyłącznie w rękawicach ochronnych! (⇒ 4.3)



Przed założeniem zestawu noży sprawdzić wzrokowo, czy tarcza noży i wszystkie noże rozdrabniające są w dobrym stanie technicznym i nie mają zagłębień, rys lub wyłamanych miejsc.



Przestrzegać kolejności montażu i podanych momentów dokręcania.

- Zamontować nóż dwustronny na tarczy noży. (⇒ 11.8)
- **GHE 250 i GHE 260:** Nóż rozrywający (8) ustawić na dolnej stronie tarczy noży (5) i dokręcić za pomocą nakrętek (9) i śrub (7) (**10 Nm**).
- Tarczę noży (5) włożyć do obudowy i unieruchomić. (⇒ 11.4)
- Zamontować nóż łopatkowy (6, tylko w GHE 250 i GHE 260), nóż łopatkowy (4), pierścień zaciskowy (3) i podkładkę zabezpieczającą (2) i dokręcić śrubą (1) (**50 Nm**).
- Złożyć mechanizm blokujący, aby tarcza noży mogła się obracać. (⇒ 11.4)
- Zamontować lej wsadowy. (⇒ 11.2)

## 11.7 Obsługa noża



### Niebezpieczeństwo zranienia!

Należy pracować wyłącznie w mocnych rękawicach!



### Konserwacja: Przed każdym użyciem

- Zdemontować lej wsadowy. (⇒ 11.3)
- Unieruchomić tarczę noży. (⇒ 11.4)
- Sprawdzić noże pod względem uszkodzenia (karby lub pęknięcia) i stopnia zużycia, w razie potrzeby odwrócić lub wymienić noże.

### Granica zużycia noży:



Przed osiągnięciem podanej granicy zużycia należy odpowiednio noże odwrócić lub wymienić. Zaleca się korzystanie z usług serwisu autoryzowanego dealera firmy STIHL.

### 1 Noże dwustronne

- W kilku miejscach zmierzyć odległość (A) od otworu do krawędzi noża.  
Minimalna odległość:  
**A = 6 mm**

### 2 Noże łopatkowe

- Zmierzyć szerokość noża (B) przy odgiętej krawędzi noża łopatkowego.  
Minimalna szerokość noża:  
**B = 15 mm**

### 3 Nóż łopatkowy (GHE 250, GHE 260)

- Zmierzyć szerokość noża (C) przy odgiętej krawędzi noża łopatkowego.  
Minimalna szerokość noża:  
**C = 19 mm**

### 4 Nóż rozrywający (GHE 250, GHE 260)

- Zmierzyć szerokość noża (D) przy odgiętej krawędzi noża rozrywającego.  
Minimalna szerokość noża:  
**D = 13 mm**

## 11.8 Odwracanie noży



Stępione noże dwustronne można obrócić tylko raz. Zawsze należy odwracać oba noże!

- Zdemontować zestaw noży. (⇒ 11.5)
- Odkręcić śruby (1) i wyjąć z nakrętkami (2).
- Wyjąć nóż (3) do góry.
- Wyczyścić tarczę noży.
- Odwrócić nóż (3) i położyć go na tarczy noży w taki sposób, aby wystawała ostra krawędź; ustawić otwory naprzeciw siebie.
- Śruby (1) przełożyć przez otwory i wkręcić nakrętki (2). Dokręcić nakrętki (2) momentem **10 Nm**.
- Zamontować zestaw noży. (⇒ 11.6)



## Ostrzenie noży:



### Niebezpieczeństwo zranienia!

Zaleca się, aby wszystkie noże rozdrabniające były ostrzone wyłącznie przez autoryzowany serwis. Tępe i nieprawidłowo naostrzone noże (niewłaściwy kąt ostrzenia, brak wyważenia spowodowany nierównomiernym naostrzeniem noży itp.) zwiększają ryzyko wyrzucenia materiału. Użytkownik może ulec poważnemu zranieniu przez wyrzucony materiał rozdrabniany. Ponadto może dojść do pogorszenia działania rozdrabniacza ogrodowego (wciąganie materiału do rozdrabniania, stabilność ostrzy itp.).

- Wymontować noże do ostrzenia.
- W czasie ostrzenia nóż powinien być schładzany, np. wodą. Nie wolno dopuścić do wystąpienia niebieskawego zabarwienia, oznaczałoby to obniżenie zdolności tnących ostrza.
- Nóż należy ostrzyć równomiernie, aby zapobiec wibracjom wynikającym z niewyważenia.
- Przed zamontowaniem noża sprawdzić, czy nie jest uszkodzony. Noże należy wymienić, jeżeli widoczne są zagłębienia i rysy lub jeżeli została osiągnięta granica zużycia.
- Ostrza noży należy ostrzyć pod kątem **30°**.
- Noże należy ostrzyć, szlifując je w kierunku od ostrza do grzbietu.
- Po ostrzeniu należy ewentualnie usunąć papierem ściernym zadzior powstały na krawędzi tnącej.

- Podczas montażu noża dokręcić go momentem podanym w rozdziale „Odwracanie noży”.

### 11.9 Silnik elektryczny i koła

Silnik elektryczny nie wymaga obsługi.

Łożyska kół są bezobsługowe.

### 11.10 Przechowywanie i przerwa zimowa

Rozdrabniacz ogrodowy należy przechowywać w suchym, zamkniętym i niezakurzonym pomieszczeniu.

Urządzenie należy przechowywać w miejscu niedostępnym dla dzieci.

Rozdrabniacz ogrodowy należy przechowywać tylko w stanie sprawności technicznej i z zamontowanym lejem wsadowym.

W przypadku dłuższego przestoju rozdrabniacza ogrodowego (przerwa zimowa) należy uwzględnić następujące punkty:

- Starannie oczyścić wszystkie zewnętrzne części urządzenia.
- Dobrze nasmarować lub naoliwić wszystkie części ruchome.

## 12. Transport



### Niebezpieczeństwo zranienia!

Przed przewożeniem urządzenia należy dokładnie przeczytać rozdział „Zasady bezpiecznej pracy”, a zwłaszcza rozdział „Transport urządzenia”, i postępować według zawartych w nich instrukcji. (⇒ 4.4)

### 12.1 Przeciąganie lub przepychanie rozdrabniacza ogrodowego



- Chwycić górną część leja (1) rozdrabniacza ogrodowego i przechylić go do tyłu.
- Rozdrabniacz ogrodowy ciągnąć lub pchać z małą prędkością (tempo marszu).

### 12.2 Podnoszenie lub przenoszenie rozdrabniacza ogrodowego



Urządzenie może być podnoszone i przenoszone przez przynajmniej dwie osoby.

Należy założyć odpowiednią odzież ochronną osłaniającą przedramiona i górną część ciała.

- 1. osoba chwytą rozdrabniacz ogrodowy za uchwyty na górnej części leja (1).
- 2. osoba chwytą rozdrabniacz ogrodowy za listwę przedłużenia kanału wyrzutowego (2).
- Rozdrabniacz ogrodowy należy podnosić równocześnie.

### 12.3 Transport rozdrabniacza ogrodowego na powierzchni ładunkowej



- Za pomocą odpowiednich elementów mocujących zabezpieczyć urządzenie przed ześlizgnięciem. Zamocować linami lub pasami poprowadzonymi przy stelażu rurowym (1) lub leju wsadowym (2).

## 13. Ograniczanie zużycia i zapobieganie uszkodzeniom

### Wskazówki dotyczące konserwacji i pielęgnacji

#### Elektryczny rozdrabniacz ogrodowy (STIHL GHE)

Firma STIHL nie ponosi żadnej odpowiedzialności za szkody materialne i osobiste, powstałe w wyniku nieprzestrzegania wskazówek zawartych w niniejszej instrukcji obsługi, w szczególności tych, które dotyczą bezpiecznej pracy, obsługi i konserwacji lub tych, które wystąpią w wyniku zastosowania niewłaściwych akcesoriów lub części zamiennych.

Aby zapobiec uszkodzeniu lub nadmiernemu zużyciu urządzenia STIHL, należy przestrzegać następujących wskazówek.

#### 1. Części zużywające się

Nawet w przypadku właściwej eksploatacji urządzeń STIHL niektóre części ulegają normalnemu zużyciu i powinny być wymieniane w zależności od rodzaju i czasu pracy.

Należą do nich m.in.:

- nóż

- tarcza noży

## 2. Przestrzeganie zaleceń instrukcji obsługi

Urządzenie STIHL należy eksploatować, konserwować i przechowywać w sposób przedstawiony w instrukcji obsługi. Użytkownik odpowiada za wszystkie uszkodzenia wynikające z nieprzestrzegania przepisów bezpieczeństwa oraz wskazówek dotyczących obsługi i konserwacji urządzenia.

Dotyczy to przede wszystkim:

- nieodpowiedniego przewodu elektrycznego (przekrój);
- niewłaściwego podłączenia elektrycznego (napięcie);
- dokonywania zmian w urządzeniu bez zgody firmy STIHL;
- wykorzystania narzędzi lub wyposażenia dodatkowego niedopuszczonych dla danego urządzenia, nieodpowiednich lub niskiej jakości;
- niezgodnej z przeznaczeniem eksploatacji urządzenia;
- wykorzystywanie urządzenia podczas imprez lub zawodów sportowych;
- szkód wynikłych z eksploatacji urządzenia z uszkodzonymi częściami.

## 3. Czynności konserwacyjne

Należy regularnie wykonywać wszystkie czynności podane w rozdziale „Konserwacja“.

Jeżeli użytkownik nie może sam wykonać czynności związanych z konserwacją, powinien zlecić ich wykonanie Dealerowi.

Firma STIHL zaleca, aby prace konserwacyjne oraz naprawy były wykonywane wyłącznie przez autoryzowanego dealera firmy STIHL.

Dla dealerów firmy STIHL organizowane są regularne szkolenia; oferowana jest też informacja techniczna.

W wyniku niewykonania tych czynności mogą powstać uszkodzenia, za które odpowiada użytkownik.

Zalicza się do nich m.in.:

- uszkodzenia silnika elektrycznego w następstwie niedokładnego oczyszczenia kanałów powietrza chłodzącego (szczeliny wentylacyjne, żebra chłodzące, wirnik wentylatora);
- korozję i inne uszkodzenia wynikłe z niewłaściwego przechowywania;
- uszkodzenie urządzenia wynikłe z używania części zamiennych niskiej jakości;
- uszkodzenia w następstwie nieterminowo lub niewłaściwie wykonanej konserwacji lub napraw wykonywanych w warsztatach, które nie należą do Dealera.

## 14. Typowe części zamienne

Nóż dwustronny:  
6008 702 0121

Nóż łopatkowy:  
6008 702 0300

**GHE 150, GHE 250 S, GHE 260 S**

Tarcza noży kompletna:  
6008 700 5120

**GHE 250, GHE 260**

Tarcza noży kompletna:  
6008 700 5117

Nóż łopatkowy:  
6008 702 0310  
Nóż rozrywający:  
6008 702 0110

## 15. Ochrona środowiska



Rozdrobniony materiał roślinny należy przeznaczyć do kompostowania, a nie wyrzucać do śmieci.

Opakowanie, urządzenie i osprzęt zostały wyprodukowane z materiałów będących surowcami wtórnymi, w związku z czym należy je odpowiednio utylizować.

Sortowanie i utylizacja odpadów są korzystne dla środowiska i umożliwiają ponowne wykorzystanie surowców wtórnych. Z tego względu po upływie okresu eksploatacji należy urządzenie przekazać do punktu skupu surowców wtórnych. Niewłaściwa utylizacja może spowodować pogorszenie zdrowia i zanieczyszczenie środowiska.

## 16. Deklaracja zgodności

**16.1 Deklaracja zgodności UE rozdrabniaczy ogrodowych STIHL GHE 150.0, GHE 250.0, GHE 250.0 S, GHE 260.0, GHE 260.0 S**

STIHL Tirol GmbH  
Hans Peter Stihl-Straße 5  
6336 Langkampfen  
Austria

oświadcza na własną odpowiedzialność, że

- Rodzaj: elektryczny rozdrabniacz ogrodowy
- Producent: STIHL
- Typ: GHE 150.0, GHE 250.0, GHE 250.0 S, GHE 260.0, GHE 260.0 S
- Moc GHE 150.0, GHE 250.0, GHE 250.0 S: 2500 W
- Moc GHE 150.0, GHE 250.0, GHE 250.0 S, GB/CH: 2000 W
- Moc GHE 260.0, GHE 260.0 S: 2900 W
- Nr identyfikacji serii: 6008

spełnia wymagania odnośnych przepisów dyrektyw 2000/14/EC, 2006/42/EC, 2014/30/EU oraz 2011/65/EU i został skonstruowany oraz wyprodukowany zgodnie z obowiązującymi w dniu produkcji wersjami następujących norm: EN 60335-1, EN 55014-1, EN 55014-2 oraz dla

- GHE 150.0, GHE 250.0, GHE 250.0 S: EN ISO 12100, EN 50434
- GHE 260.0, GHE 260.0 S: EN ISO 12100 opartej na EN 50434.

W celu ustalenia zmierzonego i gwarantowanego poziomu mocy akustycznej postępowano zgodnie z dyrektywą 2000/14/EC, załącznik V.

#### GHE 150.0

- Zmierzony poziom mocy akustycznej: 96,9 dB(A)
- Gwarantowany poziom mocy akustycznej: 99 dB(A)

#### GHE 250.0

- Zmierzony poziom mocy akustycznej: 100,8 dB(A)

- Gwarantowany poziom mocy akustycznej: 103 dB(A)

#### GHE 250.0 S

- Zmierzony poziom mocy akustycznej: 96,5 dB(A)
- Gwarantowany poziom mocy akustycznej: 100 dB(A)

#### GHE 260.0

- Zmierzony poziom mocy akustycznej: 98,4 dB(A)
- Gwarantowany poziom mocy akustycznej: 102 dB(A)

#### GHE 260.0 S

- Zmierzony poziom mocy akustycznej: 97,7 dB(A)
- Gwarantowany poziom mocy akustycznej: 101 dB(A)

Dokumentacja techniczna jest przechowywana w firmie STIHL Tirol GmbH.

Rok produkcji i numer maszyny podano na rozdrabniaczu ogrodowym.

Langkampfen, 27.01.2025 r.

STIHL Tirol GmbH

wz.



Matthias Fleischer, kierownik Działu Badawczo-Rozwojowego

wz.



Sven Zimmermann, kierownik Działu Jakości

## 17. Dane techniczne

### GHE 150.0/GHE 250.0/GHE 250.0 S:

Moc (P <sub>1</sub> )	2500 W
GB	2000 W
CH	2000 W
Napięcie znamionowe	230 V~
Częstotliwość	50 Hz
Bezpiecznik sieciowy <sup>1</sup>	16 A 10 A (CH)
Klasa zabezpieczenia	I
Stopień ochrony	zabezpieczony przed wodą rozpryskową (IP X4)
Rodzaj pracy	P40
	czas obciążenia 40 s, czas biegu jałowego 60 s

**GHE 150.0:**

Pomiar zgodnie z 2000/14/EC / S.I.  
2001/1701:

Gwarantowany 99 dB(A)  
poziom mocy  
akustycznej  $L_{WA}$

Niepewność 2,4 dB(A)  
pomiarowa  $K_{WA}$

Pomiar zgodnie z EN 50434:

Poziom ciśnienia 89 dB(A)  
akustycznego na  
stanowisku pracy  $L_{pA}$

Niepewność 2 dB(A)  
pomiarowa  $K_{pA}$

Momenty dokręcania śrub:

Tarcza noży 50 Nm

Nóż dwustronny 10 Nm

Ciężar (m) 28 kg  
29 kg (Wielka  
Brytania)

Wymiary  
dł./szer./wys. 95/48/114 cm

**GHE 250.0/GHE 250.0 S:**

Pomiar zgodnie z 2000/14/EC / S.I.  
2001/1701:

Gwarantowany 103/100 dB(A)  
poziom mocy  
akustycznej  $L_{WA}$

GHE 250.0: 2,7 dB(A)  
Niepewność  
pomiarowa  $K_{WA}$

GHE 250.0 S: 2,4 dB(A)  
Niepewność  
pomiarowa  $K_{WA}$

GHE 250.0 S (GB): 3,3 dB(A)  
Niepewność  
pomiarowa  $K_{WA}$

Pomiar zgodnie z EN 50434:

**GHE 250.0/GHE 250.0 S:**

Poziom ciśnienia 92/90 dB(A)  
akustycznego na  
stanowisku pracy  $L_{pA}$

Niepewność 3 dB(A)  
pomiarowa  $K_{pA}$

Momenty dokręcania śrub:

Tarcza noży 50 Nm

Nóż dwustronny 10 Nm

Nóż rozrywający<sup>2</sup> 10 Nm

Ciężar (m) 30/29 kg  
30/30 kg (GB)  
29 kg (CH)

Wymiary  
dł./szer./wys. 107/48/143 cm

**GHE 260.0/GHE 260.0 S:**

Moc ( $P_1$ ) 2900 W

Napięcie 400 (3~) V~  
znamionowe  
Częstotliwość 50 Hz

Bezpieczniki 10 A  
sieciowe

Klasa I  
zabezpieczenia  
Stopień ochrony zabezpieczony  
przed wodą  
rozpryskową  
(IP X4)

Rodzaj pracy P40  
czas obciążenia  
40 s, czas biegu  
jałowego  
60 s

Pomiar zgodnie z 2000/14/EC / S.I.  
2001/1701:

Gwarantowany 102/101 dB(A)  
poziom mocy  
akustycznej  $L_{WA}$

**GHE 260.0/GHE 260.0 S:**

GHE 260.0: 3,2 dB(A)  
Niepewność  
pomiarowa  $K_{WA}$

GHE 260.0 S: 3,3 dB(A)  
Niepewność  
pomiarowa  $K_{WA}$

Pomiar zgodnie z EN 50434:

Poziom ciśnienia 89/91 dB(A)  
akustycznego na  
stanowisku pracy  $L_{pA}$

Niepewność 3 dB(A)  
pomiarowa  $K_{pA}$

Momenty dokręcania śrub:

Tarcza noży 50 Nm

Nóż dwustronny 10 Nm

Nóż rozrywający<sup>2</sup> 10 Nm

Ciężar (m) 30/30 kg

Wymiary  
dł./szer./wys. 107/48/143 cm

**1) Uwaga!**

Podczas rozruchu urządzenia lub pracy przy dużym obciążeniu bezpieczniki o nominalnym natężeniu prądu mniejszym niż 16 A mogą często przerywać dopływ prądu.

**2) Do modeli GHE 250.0 i GHE 260.0****17.1 Rozporządzenie REACH**

Rozporządzenie REACH wydane przez Wspólnotę Europejską dotyczy rejestracji, oceny i dopuszczania substancji chemicznych.

Informacje dotyczące rozporządzenia REACH (WE) nr 1907/2006 podano na stronie: [www.stihl.com/reach](http://www.stihl.com/reach).



## 18. Wykrywanie usterek

- ✘ ewent. zwrócić się do autoryzowanego dealera firmy STIHL.

### Usterka:

Nie można uruchomić silnika elektrycznego

### Możliwa przyczyna:

- Włączone zabezpieczenie silnika elektrycznego
- Brak napięcia w sieci
- Uszkodzony przewód przyłączeniowy / wtyczka / gniazdko wtyczkowe lub wyłącznik
- Lej wsadowy nie został zamknięty zgodnie z instrukcją – uruchomienie wyłącznika automatycznego (hamulec silnika)
- Tarcza noży zablokowana
- Mechanizm blokujący nie został cofnięty

### Usunięcie usterki:

- Pozostawić urządzenie do ostygnięcia (⇒ 8.6)
- Sprawdzić przewód sieciowy i bezpiecznik ✘ (⇒ 10.1)
- Sprawdzić przewód, wtyczkę, gniazdko wtyczkowe lub wyłącznik, ewentualnie wymienić (zlecić elektrykowi) ✘ (⇒ 10.1)
- Zamknąć lej wsadowy zgodnie z instrukcją i dokręcić (⇒ 11.2)
- Zdemontować lej wsadowy i usunąć resztki materiału rozdrabnianego z obudowy (Uwaga: odłączyć przewód sieciowy) (⇒ 11.3)
- Cofnąć mechanizm blokujący (⇒ 11.4)

### Usterka:

Zmniejszona wydajność rozdrabniania

### Możliwa przyczyna:

- Tępe noże

### Usunięcie usterki:

- Odwrócić noże rozdrabniające, naostrzyć lub wymienić ✘ (⇒ 11.7)

### Usterka:

Materiał rozdrabniany nie jest wciągany

### Możliwa przyczyna:

- GHE 260: Nieprawidłowy kierunek obrotu tarczy noży

### Usunięcie usterki:

- GHE 260: Zmienić kierunek obrotu tarczy noży (⇒ 10.6)

## 19. Plan czynności serwisowych

### 19.1 Potwierdzenie przekazania

<b>Model:</b>	_____
<b>Numer seryjny:</b>	<input type="text"/> <input type="text"/> <input type="text"/> <input type="text"/> <input type="text"/> <input type="text"/> <input type="text"/> <input type="text"/>
<b>Data:</b>	<input type="text"/> <input type="text"/> <input type="text"/> <input type="text"/> <input type="text"/> <input type="text"/>
	
Następny przegląd	
<b>Data:</b>	<input type="text"/> <input type="text"/> <input type="text"/> <input type="text"/> <input type="text"/> <input type="text"/>

### 19.2 Potwierdzenie obsługi serwisowej



Niniejszą instrukcję obsługi należy przekazać autoryzowanemu dealerowi firmy STIHL wykonującemu czynności konserwacyjne.

W wydrukowanych polach Dealer potwierdza wykonanie czynności serwisowych.

 Data wykonania obsługi serwisowej

 Data następnej obsługi serwisowej



## Spoštovani kupec,

veseli nas, da ste se odločili za STIHL. Naše izdelke vrhunske kakovosti razvijamo in izdelujemo v skladu s potrebami naših strank. Tako so naši izdelki tudi pri izjemnih obremenitvah zelo zanesljivi.

STIHL je hkrati sinonim za vrhunski servis. Naši pooblaščen prodajalci nudijo strokovno svetovanje in uvajanje ter obsežno tehnično podporo.

Zahvaljujemo se vam za zaupanje in vam želimo veliko veselja z vašim izdelkom STIHL.



Dr. Nikolas Stihl

**POMEMBNO! PREBERITE PRED UPORABO IN SHRANITE.**

## 1. Kazalo

<b>O navodilih za uporabo</b>	<b>274</b>
Splošno	274
Navodila za branje navodil za uporabo	274
Različice po državah	274
<b>Opis naprave</b>	<b>275</b>
<b>Za vašo varnost</b>	<b>275</b>
Splošno	275
Opozorilo – Nevarnosti zaradi električnega toka	276
Oblačila in oprema	276
Transport naprave	277
Pred delom	277
Med delom	278
Vzdrževanje in popravila	279
Skladiščenje pri daljših prekinitvah dela	280
Odstranjevanje	280
<b>Opis simbolov</b>	<b>280</b>
<b>Obseg dobave</b>	<b>281</b>
<b>Priprava naprave na uporabo</b>	<b>281</b>
Namestitev osi in koles	281
Namestitev podvozja in izmetalnega jaška	281
Izmetalno loputo odprite in zaprite	282
Namestitev zgornjega dela lijaka	282
<b>Napotki za delo</b>	<b>282</b>
Kakšen material je primeren za obdelavo?	282
Kakšen material ni primeren za predelavo?	282
Največji dovoljeni premer veje	282
Delovno območje upravljavca	283
Pravilna obremenitev naprave	283
Zaščita proti preobremenitvi	283
Če je rezalna enota vrtnega drobilnika blokirana	283
Pravilno polnjenje vrtnega drobilnika	283
<b>Varnostna oprema</b>	<b>284</b>
Zapora proti ponovnemu zagonu elektromotorja	284
Varnostna zapora	284
Zavora izteka elektromotorja	284
Zaščitni pokrovi	284
<b>Začetek uporabe naprave</b>	<b>284</b>
Električna priključitev vrtnega drobilnika	284
Priklop na omrežje	285
Vklop vrtnega drobilnika	285
Izklop vrtnega drobilnika	285
Preverjanje smeri vrtenja rezalne plošče	285
Spreminjanje smeri vrtenja rezalne plošče	285
Drobljenje	285
<b>Vzdrževanje</b>	<b>286</b>
Čiščenje naprave	286
Namestitev polnilnega lijaka	286
Odstranitev polnilnega lijaka	286
Pritrditev rezalne plošče	286
Odstranitev kompleta nožev	287
Namestitev kompleta nožev	287
Vzdrževanje noža	287
Obračanje noža	287
Elektromotor in kolesa	288
Shranjevanje in prezimovanje	288
<b>Transport</b>	<b>288</b>
Vlečenje ali potiskanje vrtnega drobilnika	288
Dviganje ali nošenje vrtnega drobilnika	288

Prenos vrtnega drobilnika na tovorno površino	288
<b>Zmanjšanje obrabe in preprečevanje okvar</b>	<b>288</b>
<b>Običajni nadomestni deli</b>	<b>289</b>
<b>Varovanje okolja</b>	<b>289</b>
<b>Izjava o skladnosti</b>	<b>289</b>
Izjava EU o skladnosti za vrtno drobilnike STIHL GHE 150.0, GHE 250.0, GHE 250.0 S, GHE 260.0, GHE 260.0 S	289
<b>Tehnični podatki</b>	<b>290</b>
REACH	291
<b>Iskanje napak</b>	<b>291</b>
<b>Načrt servisiranja</b>	<b>292</b>
Potrditev predaje	292
Potrditev servisa	292

## 2. O navodilih za uporabo

### 2.1 Splošno

Ta navodila za uporabo so **prevod proizvajalčevih originalnih navodil** za uporabo v smislu Direktive ES 2006/42/EC.

Podjetje STIHL nenehno izpopolnjuje svojo ponudbo izdelkov, zato si pridržujemo pravico do spremembe obsega dobave glede oblike, tehnologije in opreme.

Na podlagi podatkov in slik, navedenih v tem priročniku, zato ni mogoče uveljavljati nobenih zahtev.

V teh navodilih za uporabo so lahko opisani modeli, ki niso na voljo v vseh državah.

Ta navodila za uporabo so zaščitena z avtorskimi pravicami. Vse pravice so pridržane, zlasti pravica do razmnoževanja, prevajanja in obdelave z elektronskimi sistemi.

### 2.2 Navodila za branje navodil za uporabo

Slike in besedila opisujejo določene korake uporabe.

Vsi slikovni simboli, ki so nameščeni na napravi, so razloženi v teh navodilih za uporabo.

#### Smer gledanja:

Smer gledanja pri uporabi **levo** in **desno** v navodilih za uporabo: Uporabnik stoji za napravo (delovni položaj).

#### Kazalo poglavij:

Na ustrezna poglavja in podpoglavja, v katerih najdete dodatna pojasnila, opozarja puščica. Naslednji primer predstavlja kazalo na določeno poglavje: (⇒ 3.)

#### Oznake odsekov besedila:

Opisana navodila so lahko označena kot v naslednjih primerih.

Koraki pri uporabi, ki zahtevajo poseg uporabnika:

- Vijak (1) odvijte z izvijačem, premaknite ročico (2) ...

Splošna naštevanja:

- Uporaba izdelka na športnih ali tekmovalnih prireditvah

### Besedila z dodatnim pomenom:

Razdelki z dodatnim pomenom so označeni z enim izmed spodaj navedenih simbolov in so tako dodatno poudarjeni, da v navodilih bolj izstopajo.



#### Nevarnost!

Nevarnost nesreč in težkih telesnih poškodb. Določeno ravnanje je nujno ali pa ga je treba opustiti.



#### Opozorilo!

Nevarnost telesnih poškodb. Določeno vedenje preprečuje možne ali verjetne poškodbe.



#### Pozor!

Z določenim vedenjem lahko preprečite lahke poškodbe ali gmotno škodo.



#### Opomba

Informacija za boljšo uporabo naprave in izogibanje morebitni napačni uporabi.

### Besedila s povezavo s sliko:

Slike, ki pojasnjujejo uporabo naprave, so na začetku navodil za uporabo.

Ta simbol fotoaparata povezuje slike na straneh s slikami z besedilom v navodilih.



### 2.3 Različice po državah

Podjetje STIHL dobavlja naprave z različnimi vtiči in stikali, ki so odvisni od države, v katero so naprave dobavljene.

Na slikah so prikazane naprave z vtiči za Evropo. Priključitev naprav z drugimi vtiči je podobna.

### 3. Opis naprave



- 1 Zgornji del lijaka
- 2 Spodnji del lijaka
- 3 Pritrdilni vijaki
- 4 Osnovna naprava
- 5 Izmetalni jašek
- 6 Stikalo za vklop / izklop z omrežnim priključkom
- 7 Kolesa
- 8 Obesa
- 9 Tipska tablica s številko stroja

### 4. Za vašo varnost

#### 4.1 Splošno



Pri delu z napravo morate obvezno upoštevati te predpise za preprečevanje nesreč.



Pred prvo uporabo naprave pazljivo preberite celotna navodila za uporabo. Navodila za uporabo shranite za poznejšo uporabo.

Ti varnostni ukrepi so nujno potrebni za vašo varnost, vendar pa ta seznam ni popoln. Napravo vedno uporabljajte razumno in odgovorno ter upoštevajte, da uporabnik stroja prevzema odgovornost za nezgode, v katerih so udeležene druge osebe ali njihovo imetje.

Seznajte se z upravljalnimi deli in uporabo naprave.

Napravo smejo uporabljati samo osebe, ki so prebrale navodila za uporabo in so seznanjene z uporabo naprave. Pred prvim zagonom mora uporabnik poskrbeti za strokovna in praktična navodila za uporabo. Uporabnika mora o varni uporabi naprave poučiti prodajalec ali druga strokovno usposobljena oseba.

Pri teh navodilih je treba uporabnika posebej opozoriti, da delo z napravo zahteva izjemno pazljivost in koncentracijo.

Tudi če to napravo uporabljate v skladu s predpisi, vseeno obstaja določeno tveganje.



#### **Obstaja smrtna nevarnost zadušitve!**

Če se otroci igrajo z embalažo, obstaja nevarnost zadušitve. Otrokom preprečite dostop do embalaže.

Napravo, vključno z vsemi nadgradnjami, smete predati oziroma posoditi samo osebam, ki ta model in ravnanje z njim dobro poznajo. Navodila za uporabo so del naprave in jih morate vedno priložiti.

Zagotovite, da je uporabnik telesno, čutno in duševno sposoben upravljanja ter dela z napravo. Če je uporabnik omejeno telesno, čutno in duševno sposoben za upravljanje ter delo z napravo, lahko z napravo upravlja le pod nadzorom ali po nasvetih odgovorne osebe.

Zagotovite, da je uporabnik polnoleten ali se po državnih zakonskih predpisih usposablja za poklic pod nadzorom.

Napravo je dovoljeno uporabljati samo, če ste spočiti in v dobrem telesnem ter duševnem stanju. Če niste zdravi, se obrnite na zdravnika, da vam pove, ali je

delo z napravo mogoče. Po zaužitju alkohola, drog ali zdravil, ki zmanjšujejo odzivnost, je delo z napravo prepovedano.

Naprava je zasnovana za zasebno uporabo.

#### **Pozor – nevarnost nesreče!**



Vrtni drobilniki STIHL so primerni za drobljenje lesnih ostankov in ostankov rastlin. Uporaba v druge namene ni dovoljena in je lahko nevarna ali poškoduje napravo.

Vrtnega drobilnika ne smete uporabljati za (nepopoln seznam):

- druge materiale (na primer steklo, kovino).
- dela, ki niso opisana v teh navodilih za uporabo.
- proizvodnjo živil (na primer za drobljenje ledu ali drozganje).

Zaradi varnosti so vse spremembe na napravi, razen strokovne namestitve opreme, ki je odobrena s strani družbe STIHL, prepovedane in poleg tega povzročijo prenehanje veljavnosti garancije. Informacije o odobreni dodatni opremi lahko dobite pri pooblaščenem prodajalcu izdelkov STIHL.

Na napravi je še posebej prepovedano izvajati kakršne koli spremembe, ki spremenijo moč ali število obratov elektromotorja oziroma motorja z notranjim zgorevanjem.

Z napravo ne smete prevažati predmetov, živali ali ljudi, posebej otrok.

Pri uporabi na javnih površinah, v parkih, na športnih igriščih, na cestah ter na obdelovalnih in gozdnih območjih bodite še zlasti previdni.

Napravo spustite samo v primeru, da stoji na ravni površini in se ne more premakniti.

## 4.2 Opozorilo – Nevarnosti zaradi električnega toka

### **Pozor** **Nevarnost električnega udara!**

Za električno varnost so zlasti pomembni deli omrežni kabel, omrežni vtič, glavno stikalo in priključni kabel. Poškodovanih kablov, sklopov vtičnic in vtičev ter priključnih kablov, ki niso v skladu s predpisi, ni dovoljeno uporabljati, da se ne izpostavi nevarnosti električnega udara.



Zato redno preverjajte priključni kabel, da ni poškodovan in da ne kaže znakov staranja (krhkost).

Napravo uporabljajte izključno z odvitem omrežnim kablom.

Če uporabljate kabelski navijalnik, mora biti ta pred uporabo vedno povsem odvit.

Nikoli ne uporabljajte poškodovanega kabelskega podaljška. Poškodovanega kabla ne popravljajte, ampak ga zamenjajte.

Če se med uporabo poškoduje omrežni kabel oziroma kabelski podaljšek, omrežni kabel ali kabelski podaljšek takoj izključite iz električnega omrežja. Poškodovanega omrežnega kabla oziroma kabelskega podaljška se ne smete dotikati nikoli.

Naprave ni dovoljeno uporabljati, če so kabli poškodovani ali obrabljeni. Glede poškodb in staranja preverite predvsem omrežni kabel.

Vzdrževalna dela in popravila na kablh lahko izvajajo le posebej usposobljeni strokovnjaki.

 **Nevarnost električnega udara!**  
Poškodovanega kabla ne priklaplajte na električno omrežje, poškodovanega kabla se dotikajte šele, ko je ločen od električnega omrežja.

Rezalne enote (noža) se ne dotikajte, dokler naprava ni ločena od električnega omrežja.

Vedno pazite, da so uporabljeni omrežni kabli primerno zaščiteni z varovalko.



Ne delajte v dežju oziroma kadar je mokro.

Uporabljajte izključno podaljške, ki so zaščiteni pred vlago, namenjeni uporabi na prostem in primerni za napravo (⇒ 10.1).

Električno napajanje prekinite tako, da izvlčete vtič iz vtičnice. Ne vlecite za priključni kabel.

Naprave ne puščajte brez zaščite na dežju.

Če napravo priključite na generator, ne pozabite, da jo lahko poškodujejo nihanja napetosti.

Napravo priključite le na električno napeljavno, ki ima napravo za zaščito pred okvarnim tokom in prožilni tok največ 30 mA. Več informacij lahko dobite pri svojem elektroinštalaterju.

## 4.3 Oblečila in oprema



Med delom imejte vedno obute trdne čevlje z oprijemljivim podplatom. Nikoli ne delajte bosi ali na primer v lahkih sandalih.



Za zaščito pred mehanskimi tveganji, kot so vbodi in ureznine, med delom, vzdrževalnimi deli, pri prevozu drobilnika in odpravljanju napak vedno nosite tesno prilegajoče se zaščitne rokavice iz materiala, odpornega na vbode in ureznine, z zaprto manšeto. To zmanjšuje nevarnost poškodb rok pri vstavljanju dolgega ali večdelnega vejevja ter pri vzdrževanju. Primerne zaščitne rokavice so testirane v skladu s standardom EN 388 ali nacionalnimi predpisi in so na voljo na trgu z ustreznim označevanjem.



Med delom vedno nosite tesno oprijeta zaščitna očala.



Primerna zaščitna očala so preverjena na mehansko trdnost v skladu s standardom EN 166 ali nacionalnimi predpisi in so v prodaji ustrezno označena.



Med delom vedno nosite zaščito sluha.



Primerna zaščita sluha so preverjena v skladu s standardom EN 352 ali nacionalnimi predpisi in so v prodaji ustrezno označena.

Uporabljajte obe zaščiti od začetka do konca obratovanja.



Pri delu z napravo morate nositi ustrezna in tesno prilegajoča se oblačila t.j. kombinezon, ne pa delovnih halj. Med delom z napravo ne nosite šala, kravate, nakita, visečih trakov ali vrvic ter drugih štrlečih oblačil.

Med obratovanjem in pri vseh delih na napravi morate dolge lase zaščititi (z ruto, kapo itd.).

#### 4.4 Transport naprave

Pri delu uporabljajte zaščitne rokavice(⇒ 4.3), da se ne poškodujete na ostrih robovih in vročih delih naprave.

Naprave ne prevažajte s prižganim elektromotorjem. Pred prevozom elektromotor izklopite, počakajte, da se nož ustavi, in izvlecite omrežni vtičač.

Napravo prevažajte samo, ko je elektromotor hladen.

Napravo prevažajte samo s polnilnim lijakom, nameščenim v skladu s predpisi.



#### **Nevarnost telesnih poškodb!**

Uporabnik se lahko na izpostavljenih nožih poškoduje.

Upošteвайте težo naprave, posebej če jo nagibate.

Pri nalaganju uporabite ustrezne pripomočke za nakladanje (nakladalne rampe, dvigalne naprave).

Na nakladalni površini zavarujte napravo z ustreznimi dimenzioniranimi sredstvi za pritrdjevanje (jermeni, vrvi itd.) na pritrdilnih točkah, ki so opisane v navodilih za uporabo. (⇒ 12.)

Napravo vlecite ali potiskajte le s hitrostjo hoje. Ne uporabljajte vleke!

Pri prevozu naprave upošteвайте veljavne krajevne predpise, zlasti glede varnosti pri natovarjanju in prevozu predmetov na tovornih površinah.

#### 4.5 Pred delom

Zagotoviti morate, da z napravo delajo samo osebe, ki poznajo navodila za uporabo.

Upošteвайте lokalne predpise za čase uporabe vrtnih naprav s pogonom na elektromotor oziroma motor z notranjim zgorevanjem.

Pred uporabo naprave zamenjajte okvarjene ter obrabljene in poškodovane dele. Nečitljiva ali poškodovana obvestila o nevarnostih in opozorila na napravi morate zamenjati. Nadomestne nalepke in druge nadomestne dele najdete pri pooblaščenem prodajalcu izdelkov STIHL.



#### **Nevarnost telesnih poškodb!**

Obrabljeni ali poškodovani deli (npr. topi noži) lahko vplivajo na varnost naprave in privedejo do telesnih poškodb uporabnika.

Pred prvim zagonom je treba preveriti in zagotoviti naslednje:

- ali je naprava v brezhibnem stanju. To pomeni, da so prekritja in zaščitne naprave na svojem mestu ter v brezhibnem stanju;
- ali je priključitev na električno omrežje izvedena izključno na vtičnici, ki je vgrajena po predpisih;
- ali je izolacija priključnega kabla in kabelskega podaljška, vtiča ter sklopke brezhibna;
- ali je celotna naprava (ohišje elektromotorja, zaščitne priprave, pritrdilni elementi, noži, gred noža, rezalne plošče itd.) v dobrem stanju in nepoškodovana.

- V napravi ni ostalo nič zdrobljenega materiala in polnilni lijak je prazen.
- Vsi vijaki, matice in drugi pritrdilni elementi so na mestu oz. dobro priviti. Razrahljane vijake in matice pred začetkom uporabe zategnite (upošteвайте zatezni moment).

Napravo uporabljajte samo na prostem in ne v bližini zidu ali drugega togega predmeta, da se izognete nevarnosti poškodbe in grotne škode (omejen prostor za manevriranje, lom stekla, praske na avtomobilih itd.).

Naprava mora biti stabilno postavljena na trdni in ravni podlagi.

Naprave ne uporabljajte na tlakovani ali s peskom posuti površini, saj lahko izvržen ali zaradi zračnega toka dvignjen material povzroči telesne poškodbe.

Pred vsakim vklopom poskrbite, da je naprava pravilno zaprta. (⇒ 11.2)

Seznanite se z delovanjem glavnega stikala, da boste lahko v sili reagirali hitro in pravilno.

Zaščita pred škropljenjem v polnilnem lijaku mora prekrivati odprtino za polnjenje in biti nepoškodovana – pokvarjeno zaščito pred škropljenjem zamenjajte.



#### **Nevarnost telesnih poškodb!**

Uporabljajte samo napravo, ki je sestavljena v skladu s predpisi. Če na napravi manjkajo deli (npr. kolesa), niso zagotovljene predpisane varnostne razdalje, poleg tega ima lahko naprava zmanjšano stabilnost.

**Pred uporabo je treba vizualno pregledati, ali je naprava v stanju, skladnem s predpisi!**

Stanje, skladno s predpisi, pomeni, da je naprava v celoti sestavljena, kar zlasti pomeni naslednje:

- Zgornji del lijaka je nameščen na spodnji del lijaka,
- polnilni lijak je nameščen na osnovni napravi, oba pritrdilna vijaka sta zategnjena z roko,
- obesa je v celoti nameščena,
- nameščeni sta obe kolesi,
- vse zaščitne priprave (izmetalni jašek, zaščita pred škropljenjem itd.) morajo biti nameščene in brezhibne,
- rezalna enota (rezalna plošča) je nameščena,
- vsi noži so pravilno nameščeni.

Na napravo nameščenih stikalnih in varnostnih naprav ne smete odstraniti ali premostiti.

Rezalno ploščo pregledajte, ali je poškodovana in deformirana ter jo po potrebi zamenjajte.

#### 4.6 Med delom



Nikoli ne delajte, kadar so na območju nevarnosti živali ali druge osebe, zlasti otroci.

Z napravo ne delajte v dežju, med nevihtami in še posebej ne, če obstaja možnost udara strele.

Nevarnost nesreče se pri vlažni podlagi poveča zaradi zmanjšane oprijema uporabnika.

Delajte posebej previdno, da preprečite zdrse. Če je mogoče, se izogibajte uporabi naprave na vlažnih tleh.

Napravo uporabljajte le pri dnevni svetlobi ali dobri umetni osvetlitvi.

Zaradi varnosti mora biti ves čas obratovanja delovno območje čisto in pospravljeno. Predmete, ki bi lahko povzročili spotikanje, na primer kamne, veje, kable itd., odstranite oziroma postavite drugam.

Površina, na kateri stoji uporabnik, ne sme biti višja od površine, na kateri je naprava.

#### Zagon:

Pred zagonom postavite napravo v stabilen položaj in jo postavite pokončno. Naprave nikoli ne smete zagnati v ležečem položaju.

Napravo vklopite previdno in po navodilih v poglavju »Začetek uporabe naprave«. (⇒ 10.)

Pri zagonu motorja z notranjim zgorevanjem oziroma vklopu elektromotorja ne smete stati pred izmetalno odprtino. V vrtnem drobilniku ob zagonu oziroma vklopu ne sme biti drobljenega materiala. Drobljeni material se lahko izvrže in vas poškoduje.

Pri zagonu naprava ne sme biti nagnjena.

Pogosto vklapljanje in izklapljanje v krajšem časovnem razmiku ni priporočljivo; še zlasti se poskusite izogniti »igranju« s stikalom za vklop- / izklop. Nevarnost pregrevanja elektromotorja.

Zaradi nihanja napetosti, ki ga ob zagonu povzroča naprava, so lahko ob neugodnih razmerah v omrežju motene druge naprave, priključene na isti električni tokokrog.

V tem primeru je treba primerno ukrepati (npr. priključitev na električni tokokrog, ki ni povezan s prizadeto napravo, delovanje naprave na električnem tokokrogu z nižjo impedanco).

#### Uporaba:



#### Nevarnost telesnih poškodb!

Rok ali nog nikoli ne približujte območjem nad in pod vrtečimi se deli oziroma jih ne postavljajte nanje.

Če naprava obratuje, obraza ali drugih delov telesa ne držite nad polnilnim lijakom ali izmetalno odprtino. Z glavo in telesom se nikdar ne približujte odprtini za polnjenje.



Z rokami, drugimi deli telesa ali oblačili nikdar ne segajte v polnilni lijak ali izmetalni jašek. Obstaja velika nevarnost poškodb oči, obraza, prstov, rok itd.

Vedno pazite na ravnotežje in stabilno držo. Ne iztegujte se.

Med obratovanjem ne posegajte v zaščito pred škropljenjem (ne odstranite, dvignite, zatakните ali poškodujte je).

Uporabnik mora za polnjenje stati v opisanem delovnem območju uporabnika. Med celotnim postopkom drobljenja se zadržujte na delovnem področju, v nobenem primeru pa ne na območju izmeta. (⇒ 8.4)



#### Nevarnost telesnih poškodb!

Med obratovanjem se lahko drobljeni material izvrže navzgor. Uporabnik si lahko hudo poškoduje obraz, oči in roke. Zato nosite zaščitna očala in zaščitne rokavice (⇒ 4.3) ter glavo držite stran od odprtine za polnjenje.

Naprave nikdar ne prekucnite, medtem ko teče motor z notranjim zgorevanjem oziroma elektromotor.



Če se naprava med obratovanjem prevrne, takoj izklopite elektromotor in izvlecite omrežni vtikač.

Pazite, da se v izmetalnem jašku ne nabira drobljeni material, saj lahko povzroči slabo drobljenje ali povratni izmet.

Pri polnjenju vrtnega drobilnika predvsem pazite, da v drobilni prekat ne pridejo tujki, kot so kovinski deli, kamni, plastika, steklo itd., saj lahko napravo poškodujejo ali povzročijo povratne udarce iz polnilnega lijaka.



### **Nevarnost telesnih poškodb!**

Zaradi izvrženega zdrobljenega materiala in tujkov lahko pride do hudih telesnih poškodb uporabnika. Tujki naj bodo stran od naprave in takoj odstranite zamašitve.



### **Nevarnost telesnih poškodb!**

Pri polnjenju vrtnega drobilnika z lesnimi ostanki lahko pride do povratnih sunkov. Zaradi izvrženega zdrobljenega materiala lahko pride do hudih telesnih poškodb uporabnika. Nosite zaščitne rokavice in zaščitna očala (⇒ 4.3)!



**STOP**

Pri izteku vrtenja rezalnega orodja pazite, saj traja nekaj sekund, preden se popolnoma umiri.

Izklopite elektromotor, izvlecite omrežni vtikač in počakajte, da se vsa vrteča se orodja ustavijo,

- preden napravo zapustite oziroma ostane nenadzorovana,
- preden napravo premestite, dvignete, prekucnete, potiskate ali vlečete,

- preden odvijete pritrdilne vijake in odprete napravo,
- preden napravo prevažate,
- preden odstranite blokade ali očistite zamašitve na rezalni glavi, v polnilnem lijaku ali v izmetalnem kanalu,
- preden izvedete dela na rezalni plošči,
- preden napravo preizkusite, očistite ali preden na njej izvajate druga dela.

Če pride v rezalno orodje tujek, če naprava začne oddajati nenavadne zvoke ali se začne nenavadno tresti, takoj izključite elektromotor in počakajte, da se naprava ustavi. Izvlecite omrežni vtikač, odstranite polnilni lijak in sledite naslednjim korakom:

- Preverite napravo, še posebej rezalno enoto (nož, rezalna plošča, sistem nožev, pritrdilni vijak za nož, pritrdilni obroč), ali je poškodovana ali obrabljena, pred ponovnim vklopom in delom pa naj strokovnjak izvede potrebna popravila in vzdrževalna dela.
- Preverite, ali so vsi deli rezalne enote dobro pritrjeni, po potrebi zategnite vijake (upoštevajte zatezne momente).
- Poškodovane in obrabljene dele mora zamenjati ali popraviti strokovnjak, zamenjani deli morajo biti enake kakovosti.

## **4.7 Vzdrževanje in popravila**



Pred začetkom vzdrževalnih del (čiščenje, popravilo itd.) in pred preverjanjem, ali je priključni kabel zavozlan ali poškodovan, napravo postavite na trdna, ravna tla, izklopite elektromotor in iztaknite omrežni vtikač.

Pred vzdrževalnimi deli naj se naprava hladi približno 5 minut.

Pred vzdrževanjem rezalnega orodja bodite pozorni na to, da se rezalno orodje kljub zaporni napravi še vedno lahko vrti tudi če je električno napajanje izklopljeno.

Omrežni kabel sme popraviti ali zamenjati izključno pooblaščen elektroinštalater.

### **Čiščenje:**

Celotno napravo po uporabi skrbno očistite. (⇒ 11.1)

Nikoli ne uporabite visokotlačnega čistilnika in naprave ne čistite pod tekočo vodo (na primer z vrtno cevjo).

Ne uporabljajte agresivnih čistil. Ta lahko poškodujejo umetne mase in kovine, kar lahko vpliva na varno uporabo vaše naprave STIHL.

### **Vzdrževalna dela:**

Izvajate lahko samo vzdrževalna dela, ki so opisana v teh navodilih za uporabo. Vsa druga vzdrževalna dela mora izvesti pooblaščen prodajalec.

Če nimate potrebnih znanj in pripomočkov, se **vedno** obrnite na pooblaščenega prodajalca.

Družba STIHL priporoča, naj vzdrževalna dela in popravila izvajajo samo pooblaščen prodajalci izdelkov STIHL. Pooblaščen prodajalci izdelkov STIHL se redno šolajo in dobivajo tehnične informacije.

Uporabljajte izključno orodje, dodatno opremo ali nadgradno opremo, ki jo je družba STIHL potrdila za to napravo, ali tehnično enake dele, saj v nasprotnem primeru obstaja nevarnost nesreč, pri katerih lahko pride do telesnih poškodb ali škode na napravi. Če imate vprašanja, se obrnite na pooblaščenega prodajalca.

Originalno orodje, dodatna oprema in nadomestni deli STIHL so optimalno prilagojeni na napravo in zahteve uporabnika. Originalne nadomestne dele STIHL boste prepoznali po številki nadomestnega dela STIHL, po napisu STIHL, po potrebi pa tudi po oznaki nadomestnega dela STIHL. Manjši deli imajo lahko tudi samo znak.

Nalepke z opozorili in napotki naj bodo vedno čiste in čitljive. Namesto poškodovane ali izgubljene nalepke si morate pri pooblaščenem prodajalcu izdelkov STIHL priskrbeti nove originalne napise. Če poškodovani sestavni del zamenjate z novim, pazite, da so na novem delu enake nalepke.

Dela na rezalni enoti izvajajte samo z zaščitnimi rokavicami (⇒ 4.3) in nadvse pazljivo.

Poskrbite, da so vse matice, čepi in vijaki, predvsem pa vijaki rezalne enote dobro priviti, tako da bo naprava v brezhibnem stanju.

Redno pregledujte celotno napravo, še posebej pred shranjevanjem naprave, na primer pred daljšimi prekinitvami dela (zimski premor), ali če opazite obrabo in poškodbe. Obrabljene ali poškodovane dele iz varnostnih razlogov takoj zamenjajte, da bo naprava vedno v brezhibnem stanju.

Če zaradi vzdrževanja odstranite sestavne dele ali zaščitne naprave, jih nemudoma skladno s predpisi znova namestite.

#### 4.8 Skladiščenje pri daljših prekinitvah dela

Preden napravo ustavite v zaprtem prostoru, počakajte 5 minut, da se ohladi.

Zavarujte napravo pred dostopom nepooblaščenih oseb (npr. otrok).

Pred skladiščenjem (na primer pred zimo) napravo temeljito očistite.

Napravo shranite v brezhibnem stanju.

Napravo na ravni površini spravite tako, da se ne more nenadzorovano premakniti.

 **Nevarnost telesnih poškodb zaradi izpostavljenih nožev!**  
Vrtni drobilnik shranjujte samo z nameščenim polnilnim lijakom.

#### 4.9 Odstranjevanje

Odpadne snovi lahko škodujejo ljudem, živalim in okolju in jih morate zato strokovno odstraniti.

V centru za recikliranje ali pri svojem specializiranem trgovcu lahko izveste, kako se odpadne snovi strokovno odstrani. Družba STIHL priporoča pooblaščenega prodajalca izdelkov STIHL.

Zagotovite strokovno odstranitev odslužene naprave. Pred odstranitvijo poskrbite, da bo naprava neuporabna. Da bi preprečili nesreče, odstranite napajalni oziroma priključni kabel z elektromotorja.

### 5. Opis simbolov



#### Pozor!

Pred prvo uporabo preberite navodila za uporabo.



#### Nevarnost telesnih poškodb!

Druge osebe naj se ne zadržujejo na območju nevarnosti.

#### Nevarnost telesnih poškodb!

Vrteča se orodja!  
Rok in nog ne zadržujte v odprtinah, ko naprava deluje.

#### Nevarnost telesnih poškodb!

Pred deli na rezalnem orodju, pred vzdrževalnimi in čistilnimi deli, pred preizkušanjem, ali je priključni kabel zavozlan ali poškodovan, in preden zapustite napravo, izključite elektromotor in izvlecite električni kabel iz naprave.

#### Nevarnost telesnih poškodb!

Izvržene veje in zdrobljeni material lahko prebodejo roke ali prste.

Nosite zaščito sluha in zaščitna očala (⇒ 4.3).

Nosite zaščitne rokavice (⇒ 4.3).



Trd material vstavljajte v polnilni lijak poševno od zgornje leve proti spodnji desni strani v rezalno orodje.



Ne delajte v dežju oziroma v vlažnem okolju.



### Nevarnost telesnih poškodb!

Poteka zaključni tek rezalnega orodja. Počakajte, da se rezalno orodje ustavi.



### Nevarnost telesnih poškodb!

Ne stopajte na napravo.



### Nevarnost telesnih poškodb!

Z rokami, drugimi deli telesa ali oblačili nikdar ne segajte v polnilni lijak ali izmetalni jašek.



### Nevarnost telesnih poškodb!

Trdega materiala nikoli ne vstavljajte drugače, kot je opisano.



### Nevarnost telesnih poškodb!

Trd material vstavljajte v polnilni lijak poševno od zgornje leve proti spodnji desni strani v rezalno orodje. Trdega materiala nikoli ne vstavljajte v označeno območje.



Trd material vstavljajte v polnilni lijak poševno od zgornje leve proti spodnji desni strani v rezalno orodje.

## 6. Obseg dobave



Kosov

Posta vka	Opis	Kosov
A	Osnovna naprava s spodnjim delom lijaka	1
B	Obesa	1
C	Os za kolesa	1
D	Nastavek za kolo	2
E	Vijak M6 x 55	2
F	Šestroba matica	2
H	Hitri pritrdilnik	2
I	Kolo	2
J	Pokrov kolesa	2
K	Štirioba matica	2
L	Podložka premera 17 mm	4
M	Vijak M6 x 50	2
N	Izmetalna loputa	1
O	Podaljšek izmeta	1
P	Letev	1
Q	Sornik	2
R	Vijak torx P5 x 20	3
S	Zgornji del lijaka	1
T	Varnostni vijak	4
U	Vijak torx P5 x 10	2
V	Kombinirani ključ	1
	• Navodila za uporabo	1

## 7. Priprava naprave na uporabo



### Nevarnost telesnih poškodb!

Upoštevajte varnostna opozorila v poglavju »Za vašo varnost«.  
(⇒ 4.1)

### 7.1 Namestitev osi in koles



- Namestite os kolesa (C) z nastavki (D), vijaki (E) in šestrobimi maticami (F) na obesi (B) ter jih privijte s kombiniranim ključem (V) (4 - 6 Nm).

- Kolesa (I) namestite na nameščeno os.



Hitre pritrdilnike potisnite le tako daleč na os za kolesa, da se kolesa zlahka vrtijo.

Hitrih pritrdilnikov po odstranitvi ni mogoče ponovno uporabiti.

- Hitri pritrdilnik (H) na os kolesa potisnite z izbočeno stranjo navzven.
- Na kolesa pritisnite pokrove koles (J).

### 7.2 Namestitev podvozja in izmetalnega jaška



#### 1 Namestitev podaljška izmeta

- Osnovno napravo (A) položite na približno 15–20 cm visok kos lesa, kot kaže slika.
- Podaljšek izmeta (O) s kavljji (1) od zadaj obesite v odprtino (2) na osnovni napravi (A) in obrnite navzdol, tako da je sprednji del osnovne naprave natančno vstavljen v odprtino na podaljšku izmeta.

- Vijake (U) privijte v kupolo kavlja (1) (1 - 2 Nm).

## 2 Namestitev podvozja

- Štirikotne matice (K) in podložke (L) potisnite v predvidene odprtine na osnovni napravi (3).
- Podvozje z obema obesama (4) potisnite do konca v odprtini na osnovni napravi (5).
- Obeso s krivino (6) potisnite v odprtino v podaljšku izmeta (7).
- Vijake (M) s podložkami (L) vstavite v odprtine na obesah (8) in privijte s kombiniranim ključem (V) (4 - 6 Nm).

## 3 Namestitev letve

- ⚠ Krivina obes (6) mora ležati natančno v odprtinah podaljška izmeta (7).
- Namestite letev (P) in privijte vijake (R) (1 - 2 Nm).
- Napravo postavite pokonci.

## 4 Namestitev izmetalne lopute

- Obesite izmetalno loputo (N) in vtisnite sornike (Q) (po potrebi uporabite kladivo iz umetne mase). Pri obešanju pazite, da rebra (9) levo in desno na notranji strani izmetalne lopute natančno sedejo v vodilni utor podaljška izmeta (10).

## 7.3 Izmetalno loputo odprite in zaprite



### Odprite izmetalno loputo:

- Za drobljenje odprite izmetalno loputo (1) navzgor in zapiralno zanko (2) zaskočite v podaljšek izmeta.

## Zaprte izmetalno loputo:

- Za transport ali za prihranek prostora pri skladiščenju zanko za zapiranje (2) rahlo dvignite in izmetalno loputo (1) obrnite navzdol.

## 7.4 Namestitev zgornjega dela lijaka



Lijak lahko vgradi samo strokovni prodajalec s posebnim orodjem. Družba STIHL priporoča pooblaščenega prodajalca izdelkov STIHL.

- Zgornji del lijaka (S) namestite na spodnji del vijaka (3) tako, da je simbol (1) obrnjen naprej v smeri pritrilnega vijaka (2).



Da ne bi pri privijanju vijakov prišlo do zdrsa zaščitite pred škropljenjem, upoštevajte vrstni red namestitve.

- Privijte vijake (T) v prikazanem vrstnem redu (1 2 3 4).

# 8. Napotki za delo

## 8.1 Kakšen material je primeren za obdelavo?

– Polnjenje vrtnega drobilnika. (⇒ 8.8)

### GHE 150, GHE 250 S, GHE 260 S:

Ostanki obrezovanja dreves in žive meje ter debeli in razvejani lesni ostanki.

## GHE 250, GHE 260:

Rastlinski odpadki, na primer odpadno sadje in zelenjava, cvetlični razrez, listje, pa tudi odrezan material z drevja, ostanki žive meje in debelejši ter močno razvejani lesni ostanki.



### Nevarnost telesnih poškodb!

Ostanki obrezovanja dreves in žive meje naj bodo sveži, saj je seklanje tako učinkovitejše kot pri izsušenem zdrobljenem materialu. Obdelava suhega drobljenega materiala poveča nevarnost povratnega izmeta. Zaradi povratnega izmeta vejevja lahko pride do hudih telesnih poškodb uporabnika.

## 8.2 Kakšen material ni primeren za predelavo?

Kamni, steklo, kovinski deli (žice, žebliji ...) ali plastični deli ne smejo priti v vrtni drobilnik.

### Osnovno pravilo:

Materiali, ki ne sodijo v kompost, prav tako ne sodijo v vrtni drobilnik.

## 8.3 Največji dovoljeni premer veje

Največji premer veje  
GHE 150, GHE 250, GHE 260 S: **35 mm**  
GHE 260, GHE 260 S: **40 mm**



Pri hkratnem vstavljanju več tankega vejevja ne sme vsota premerov posameznih vej presežati največjega dovoljenega premera veje.

Najboljšo zmogljivost drobljenja dosežete s sveže obrezanimi drevesi in živimi mejami.

#### 8.4 Delovno območje upravljavca



- Upravljalavca mora biti zaradi varnosti, posebej zato, da ga ne bi poškodoval izvržen material, ves čas obratovanja (pri delujočem elektromotorju oziroma motorju z notranjim zgorevanjem) v delovnem območju (siva površina X).

Za polnjenje drobljenega materiala se postavite nekoliko na stran ob polnilnem lijaku.



#### **Nevarnost telesnih poškodb!**

Poševno ležeče rezalno orodje lahko izvrže trd material! Zaradi povratnega izmeta trdega materiala lahko pride do hudih telesnih poškodb uporabnika. Nikoli ne stojte neposredno za polnilnim lijakom, da se izognete telesnim poškodbam zaradi povratnega izmeta.

#### 8.5 Pravilna obremenitev naprave

Elektromotor oziroma motor z notranjim zgorevanjem vrtnega drobilnika obremenite le toliko, da se hitrost vrtenja bistveno ne zmanjša. Vrtni drobilnik vedno polnite enakomerno in neprekinjeno. Če se hitrost vrtenja motorja med delom z vrtnim drobilnikom zmanjša, prenehajte z nadaljnjim polnjenjem in tako razbremenite elektromotor oziroma motor z notranjim zgorevanjem.



Elektromotor izklopite šele, ko v napravi ni več zdrobljenega materiala. V nasprotnem primeru lahko ob ponovnem vklopu pride do blokade rezalne plošče.

#### 8.6 Zaščita proti preobremenitvi

Če pri delu pride do preobremenitve elektromotorja, vgrajena zaščita proti preobremenitvi samodejno izklopi elektromotor.

Po **približno 10 minutah** ohlajanja lahko vrtni drobilnik spet zaženete. Vzroki za pogosto sprožanje zaščite proti preobremenitvi so lahko naslednji:

- Neustrezen priključni kabel (⇒ 10.1)
- Preobremenitev omrežja
- Naprava je preobremenjena zaradi prevelikih količin zdrobljenega materiala ali topih nožev

#### 8.7 Če je rezalna enota vrtnega drobilnika blokirana

Če rezalna enota vrtnega drobilnika med drobljenjem zablokira, takoj izključite elektromotor in izvlecite omrežni kabel. Potem odstranite polnilni lijak in odpravite vzrok motnje.

#### 8.8 Pravilno polnjenje vrtnega drobilnika



#### **Nevarnost telesnih poškodb!**

Poševno ležeče rezalno orodje lahko izvrže vejevje! Zaradi povratnega izmeta vejevja lahko pride do hudih telesnih poškodb uporabnika. Za preprečitev telesnih poškodb zaradi povratnih izmetov morate vrtni drobilnik pravilno polniti.



#### **Nevarnost poškodb!**

Pred polnjenjem vrtnega drobilnika natančno preberite poglavje »Za vašo varnost" (⇒ 4.), zlasti podpoglavje »Med delom" (⇒ 4.6), in upoštevajte vsa varnostna navodila. Polnjenje vrtnega drobilnika sme opravljati samo ena oseba.



#### **Nevarnost poškodb!**

Nikoli ne segajte z roko v odprtino za polnjenje!

- Pri polnjenju vrtnega drobilnika upoštevajte delovno območje. (⇒ 8.4)
- Zaženite vrtni drobilnik. (⇒ 10.3)

#### **Mehki material:**

- Organske ostanke rastlin, kot so ostanke sadja in zelenjave, cvetlični razrez, listje, tanko vejevje itd., vrzite v odprtino za polnjenje (1).



Vlažni ali mokri mehki materiali hitreje zamašijo napravo. Zato vrtni drobilnik polnite počasi in bodite pozorni na hitrost električnega motorja. Pri polnjenju to ne sme pasti.

## Trd material:



Pri polnjenju s trdim materialom upoštevajte največji predpisani premer veje. Močno razvejano vejevje oklestite in odstranite stranske poganjke.

- Trd material vstavljajte v polnilni lijak v skladu s simbolom (1), in sicer poševno od zgornje leve proti spodnji desni strani v rezalno orodje. Trdega materiala ne smete vstavljati v označeno območje (2). Ostanke dreves ali žive meje in lesne ostanke počasi uvajajte v odprtino za polnjenje (1). Trdi material naprava pri tem uvleče samodejno.



### **Nevarnost telesnih poškodb!**

Pri poševno ležečem rezalnem orodju lahko pride do povratnega izmeta lesnih ostankov! Da ne bi prišlo do telesnih poškodb zaradi povratnih izmetov, je treba vrtni drobilnik pravilno polniti s trdim materialom:

Daljšje vejevje postavite rahlo poševno in jih skladno s simbolom (2) usmerjajte proti desni steni lijaka do rezalnega orodja.



Upoštevajte pravilno obremenitev elektromotorja. (⇒ 8.5)

## 9. Varnostna oprema

### 9.1 Zapora proti ponovnemu zagonu elektromotorja

Napravo je mogoče zagnati le s stikalom, ne pa tudi z vključitvijo priključnega kabla v vtičnico.

### 9.2 Varnostna zapora

Elektromotor oziroma rezalno orodje lahko zaženete le, če je polnilni lijak pravilno zaprt. Če med delovanjem odvijete desni pritrdilni vijak (gledano s sprednje strani naprave), se elektromotor in rezalno orodje po nekaj sekundah samodejno ustavita.

### 9.3 Zavora izteka elektromotorja

Zavora izteka elektromotorja ob izklopu skrajša čas izteka motorja in nožev na nekaj sekund.

### 9.4 Zaščitni pokrovi

Vrtni drobilnik je opremljen z zaščitnimi pokrovi na polnilnem in izmetnem območju. Sem spadajo polnilni lijak z zgornjim delom lijaka in zaščito pred škropljenjem, podaljšek izmeta in izmetalna loputa.

Zaščitni pokrovi pri sekljanju zagotavljajo varno razdaljo od sekljalnih nožev.

## 10. Začetek uporabe naprave



Pred uporabo vrtnega drobilnika skrbno preberite poglavje »Za vašo varnost« (⇒ 4.1) in upoštevajte vsa varnostna navodila.

- Elektromotor vključite samo tako, kot je opisano v navodilih. (⇒ 10.3)

### 10.1 Električna priključitev vrtnega drobilnika



#### **Nevarnost telesnih poškodb!**

Upoštevajte vsa varnostna navodila v poglavju »Opozorilo – Nevarnost zaradi električne napetosti« (⇒ 4.2).

Omrežna napetost in delovna napetost se morata ujemati (glejte tipsko tablico).

Omrežni kabel mora biti pravilno zaščiten v skladu z veljavnimi nacionalnimi predpisi o električnih inštalacijah. (⇒ 17.)

Kot priključni kabel je dovoljeno uporabiti samo kabel, ki ni lažji od kabla z gumijastim plaščem **H07 RN-F DIN/VDE 0282**.

Vtične povezave morajo biti zaščitene pred škropljenjem vode.

Neustrezni kabelski podaljški povzročajo izgubo moči in lahko privedejo do poškodb elektromotorja.

Presek omrežnega kabla mora znašati najmanj **3 x 1,5 mm<sup>2</sup>** pri dolžini do **25 m** oz. **3 x 2,5 mm<sup>2</sup>** pri dolžini do **50 m**.

Spoji vtičnic in vtičev priključnega kabla morajo biti iz gume ali prevlečeni z gumo in ustrezati standardu **DIN/VDE 0620**.

Ta naprava je namenjena za delovanje z električnim omrežjem s sistemsko impedanco  $Z_{max}$  na odjemni točki (hišni priključek), ki znaša največ **0,443 ohma (pri 50 Hz)**.

Uporabnik mora zagotoviti, da bo naprava priključena izključno na napajalno električno omrežje, ki izpolnjuje te zahteve. Po potrebi lahko dobite informacije o sistemski impedanci pri krajevnem elektrodistribucijskem podjetju.

 Več informacij o priključitvi na električno omrežje lahko dobite pri svojem elektroinštalaterju.

## 10.2 Prikllop na omrežje



 Pri izbiranju omrežnega kabla upoštevajte vse točke poglavja »Električna priključitev naprave« (⇒ 10.1).

### GHE 150, GHE 250, GHE 250 S:

- Dvignite zaponko (1).
- Priključite vtičnico omrežnega kabla.
- Sprostite zaponko.

### GHE 260, GHE 260 S:

- Vtičnico omrežnega kabla priključite na 5-polni vtič naprave.

## 10.3 Vkllop vrtnega drobilnika



 V napravi ne sme biti drobljenega materiala, saj lahko ob vklopu pride do izmeta.

Zaporna naprava rezalne plošče mora biti vedno pomaknjena do konca. (⇒ 11.)

- Priključite omrežni kabel. (⇒ 10.2)
- Pritisnite zeleno tipko (1) na stikalu (slika prikazuje GHE 150, GHE 250, GHE 250 S).

Vrtni drobilnik se zažene.

 Elektromotor mora doseči maksimalno število vrtljajev (število vrtljajev v prostem teku), preden lahko začnete dodajati drobljeni material.

## 10.4 Izkllop vrtnega drobilnika



### Nevarnost telesnih poškodb!

Pri izklopu ne stopajte v območje izmeta!

Napravo izklopite tako, da stojite ob strani.

Po ustavitvi elektromotorja pazite, saj preteče nekaj sekund, preden se delovno orodje popolnoma ustavi.

- Pritisnite rdečo tipko (1) na stikalu (slika prikazuje GHE 150, GHE 250, GHE 250 S).

Elektromotor vrtnega drobilnika se izklopi in samodejno zavre.



Elektromotor izklopite šele, ko v napravi ni več zdrobljenega materiala. V nasprotnem primeru lahko ob ponovnem vklopu pride do blokade rezalne plošče.

## 10.5 Preverjanje smeri vrtenja rezalne plošče



Pri modelih GHE 260 in GHE 260 S pred začetkom dela (polnjenjem) preverite smer vrtenja rezalne plošče.



### Nevarnost telesnih poškodb!

Med preverjanjem vedno nosite zaščitna očala.

- Vklpite vrtni drobilnik. (⇒ 10.3)
- Izklpite vrtni drobilnik. (⇒ 10.4)

- Zaščito pred škropljenjem pritisnite navznoter in od zgoraj pogledite rezalno ploščo skozi odprtino za polnjenje: Smer vrtenja je pravilna, če se rezalna plošča vrti v levo (v nasprotni smeri urnega kazalca).

## 10.6 Spreminjanje smeri vrtenja rezalne plošče



 Če je smer vrtenja rezalne plošče pri modelih GHE 260 in GHE 260 S napačna (v desno, v smeri urnega kazalca), jo morate spremeniti.

Smer vrtenja rezalnih plošč spremenite s spreminjanjem polarnosti preklopnika faz na omrežnem vtičaku.

- Preklopnik faze (1) z izvijačem (U) zavrtite za 180° v levo ali desno, dokler se ne zaskoči.

## 10.7 Drobljenje

- Vrtni drobilnik postavite na ravno in trdno podlago.
- Uporabite zaščitne rokavice, zaščitna očala in zaščito sluha. (⇒ 4.3)
- Odprite izmetalno loputo. (⇒ 7.3)
- Priključite omrežni kabel vrtnega drobilnika.
- Zaženite vrtni drobilnik. (⇒ 10.3)
- Počakajte, da vrtni drobilnik doseže najvišje število vrtljajev (vrtljaji prostega teka).
- Vrtni drobilnik pravilno napolnite z materialom za drobljenje. (⇒ 8.8)
- Izklpite vrtni drobilnik. (⇒ 10.4)

## 11. Vzdrževanje

**! Nevarnost telesnih poškodb!**  
Pred vzdrževalnimi deli- ali čiščenjem naprave skrbno preberite in natančno upoštevajte vse varnostne napotke v poglavju »Za vašo varnost« (⇒ 4.), še zlasti podpoglavje »Vzdrževanje in popravila« (⇒ 4.7).

**! Nevarnost telesnih poškodb!**  
Pred vzdrževalnimi deli in čiščenjem ter zlasti pred deli na rezalni glavi obvezno snemite omrežni kabel, s čimer preprečite nenameren vklop elektromotorja.

**! Nevarnost telesnih poškodb!**  
Delajte le z zaščitnimi rokavicami. (⇒ 4.3)  
Nikoli se ne dotikajte nožev, dokler se popolnoma ne ustavijo.

Če nimate potrebnega znanja ali pripomočkov, se vedno obrnite na specializiranega trgovca.

Podjetje STIHL priporoča, naj vzdrževalna dela in popravila izvajajo samo specializirani trgovci izdelkov STIHL.

Podjetje STIHL priporoča, da uporabljate originalne nadomestne dele STIHL.



### 11.1 Čiščenje naprave

**Vzdrževalni interval:  
Po vsaki uporabi**



Po vsaki uporabi napravo temeljito očistite. Skrbno ravnanje ščiti napravo pred okvarami in podaljšuje njeno življenjsko dobo.

Elektromotorji so zaščiteni pred brizgajočo vodo.

Orodja za drobljenje in komoro drobilnika zaščitite proti koroziji z običajnimi zaščitnimi sredstvi (npr. repično olje).

Napravo lahko čistite samo v prikazanem položaju.

- Odstranite polnilni lijak. (⇒ 11.3)

Z dovoda hladnega zraka (sesalnih rež) na ohišju elektromotorja odstranite umazanijo in tako omogočite zadostno hlajenje elektromotorja.



**Curka vode nikoli ne usmerite v dele motorja elektromotorja oziroma motorja z notranjim zgorevanjem, tesnila, ležajna mesta in električne dele, kot so stikala. To ima lahko za posledico draga popravila.**



Če umazanije in drugih ostankov ne morete odstraniti z vodo, ščetko, vlažno krpo ali leseno palico, podjetje STIHL priporoča uporabo posebnega čistila (na primer posebno čistilo STIHL).

Ne uporabljajte agresivnih čistil.

Redno čistite rezalne plošče.

### 11.2 Namestitev polnilnega lijaka



**! Nevarnost telesnih poškodb!**  
Delajte le z zaščitnimi rokavicami! (⇒ 4.3)



**i** Pritrdilni vijaki so trdno priviti v polnilni lijak.

- Polnilni lijak (1) obesite na pritrdilne kavlje osnovne naprave (2) in ga nagnite naprej.
- Zategnite oba pritrdilna vijaka (3) **hkрати**.

**i** Po montaži preglejte, ali je polnilni lijak pravilno obešen v pritrdilni kavelj.

### 11.3 Odstranitev polnilnega lijaka



**! Nevarnost telesnih poškodb!**  
Preden odvijete pritrdilne vijake, izvlecite omrežni vtič. Delajte le z zaščitnimi rokavicami! (⇒ 4.3)

- Oba pritrdilna vijaka (1) razrahljajte, da se prosto vrtita. Ta ostaneta na polnilnem lijaku.
- Polnilni lijak (2) zavrtite nazaj in ga odstranite.

### 11.4 Pritrditev rezalne plošče



**! Nevarnost telesnih poškodb!**  
Delajte le z rokavicami!



Nikoli se ne dotikajte nožev, dokler se popolnoma ne ustavijo.



- Odstranite polnilni lijak. (⇒ 11.3)
- Rezalno ploščo (1) zavrtite tako, da bo odprtina (2) pred zaporno napravo (3).
- Dvignite zaporno napravo (3).

## 11.5 Odstranitev kompleta nožev



### Nevarnost telesnih poškodb!

Delajte le z zaščitnimi rokavicami! (⇒ 4.3)



Nikoli se ne dotikajte nožev, dokler se popolnoma ne ustavijo.

- Pritrdite rezalno ploščo (5). (⇒ 11.4)
- Vijak (1) odvijte s kombiniranim ključem (V).
- Odstranite vijak (1), varnostno podložko (2), pritrdilni obroč (3), krilati nož (4), krilati nož (6, samo pri GHE 250 in GHE 260) ter rezalno ploščo (5).
- Odstranite nož z možnostjo obračanja. (⇒ 11.8)
- **GHE 250 in GHE 260:** Odvijte vijake (7) in jih odstranite skupaj z maticami (9). Odstranite trgalni nož (8) v smeri navzdol.

## 11.6 Namestitev kompleta nožev



### Nevarnost telesnih poškodb!

Delajte le z zaščitnimi rokavicami! (⇒ 4.3)



Pred vstavitvijo kompleta nožev, preverite, ali so rezalna plošča in vsi noži za drobljenje brezhibni, ter se prepričajte, da na njih ni nobenih zarez, razpok ali nalomljenih mest.



Obvezno upoštevajte vrstni red namestitve in zatezne momente.

- Nož z možnostjo obračanja namestite na rezalno ploščo. (⇒ 11.8)
- **GHE 250 in GHE 260:** Trgalni nož (8) namestite na rezalno ploščo (5) ter ga privijte z maticami (9) in vijaki (7) (**10 Nm**).
- Rezalno ploščo (5) vstavite v ohišje in jo pritrdite. (⇒ 11.4)
- Namestite krilati nož (6, samo pri GHE 250 in GHE 260), krilati nož (4), pritrdilni obroč (3) in varovalno podložko (2) ter ga privijte z vijakom (1) (**50 Nm**).
- Pomaknite zaporno napravo v prvotni položaj, da se lahko rezalna plošča znova prosto vrti. (⇒ 11.4)
- Namestite polnilni lijak. (⇒ 11.2)

## 11.7 Vzdrževanje noža



### Nevarnost telesnih poškodb!

Delajte izključno z močnimi rokavicami!



### Vzdrževalni interval: pred vsako uporabo

- Demontirajte polnilni lijak. (⇒ 11.3)
- Pritrdite rezalno ploščo. (⇒ 11.4)
- Preverite, ali je nož morda poškodovan (zारेze in razpoke) ter obrabljen, in ga po potrebi obrnite ali zamenjajte.

## Meje obrabe nožev:



Nože je treba obrniti oziroma zamenjati, preden dosežejo navedeno mejo obrabe. Družba STIHL priporoča pooblaščenega prodajalca izdelkov STIHL.

### 1 Nož z možnostjo obračanja

- Na nožih izmerite razdaljo (A) od izvrtine do roba noža na več mestih. Najmanjša razdalja:  
**A = 6 mm**

### 2 Krilati nož

- Izmerite širino noža (B) na dvignjenem robu krilatega noža. Najmanjša izmerjena širina:  
**B = 15 mm**

### 3 Krilati nož (GHE 250, GHE 260)

- Izmerite širino noža (C) na dvignjenem robu krilatega noža. Najmanjša izmerjena širina:  
**C = 19 mm**

### 4 Trgalni nož (GHE 250, GHE 260)

- Izmerite širino noža (D) na dvignjenem robu trgalnega noža. Najmanjša izmerjena širina:  
**D = 13 mm**

## 11.8 Obračanje noža



Topo nože z možnostjo obračanja lahko enkrat obrnete. Vedno obrnite oba noža!

- Odstranite komplet nožev. (⇒ 11.5)
- Popustite vijake (1) in jih odstranite z maticami (2).
- Nož (3) odstranite v smeri navzgor.
- Očistite rezalne plošče.

- Obrnite nož (3) in ga z izpostavljenim ostrim nožem postavite na rezalno ploščo ter poravnajte izvrtine.
- Vijake (1) vtaknite z zgornje strani skozi izvrtine in privijte matice (2). Matice (2) privijte z **10 Nm**.
- Odstranite komplet nožev. (⇒ 11.6)

### Brušenje nožev:

**⚠ Nevarnost telesnih poškodb!** Priporočamo, da brušenje vseh nožev za drobljenje opravi izključno specializirani trgovec. Topi in nepravilno nabrušeni noži (napačen kot ostrenja, neuravnoteženost zaradi neenakomerno nabrušenih nožev itd.) povečujejo tveganje za povratni izmet. Zaradi izvrženega zdrobljenega materiala lahko pride do hudih telesnih poškodb uporabnika. Poleg tega se lahko poslabša tudi delovanje vrtnega drobilnika (uvlek zdrobljenega materiala, stabilnost rezil itd.).

- Pred brušenjem nože odstranite.
- Nože pri brušenju hladite, na primer z vodo. Ne sme se pojaviti modro obarvanje, saj se s tem zmanjša trajnost ostrenja rezila.
- Nož nabrusite enakomerno, da se izognete vibracijam zaradi neuravnoteženosti.
- Pred vgradnjo se prepričajte, da noži niso poškodovani: Če so na njih vdrtine ali razpoke ali če so dosežene meje obrabe, jih je treba zamenjati.
- Rezila noža brusite pod kotom **30°**.
- Nože brusite proti rezilu.
- Po postopku brušenja rob na rezilnem robu po potrebi odstranite s finim brusilnim papirjem.

- Pri namestitvi nožev upoštevajte vrtilne momente v poglavju »Menjava nožev«.

### 11.9 Elektromotor in kolesa

Elektromotor ne potrebuje vzdrževanja. Ležaji koles ne potrebujejo vzdrževanja.

### 11.10 Shranjevanje in prezimovanje

Vrtni drobilnik shranjujte v suhem in zaprtem prostoru s čim manj prahu. Zagotovite, da bo naprava shranjena zunaj dosega otrok.

Vrtni drobilnik shranjujte v brezhibnem stanju in z nameščenim polnilnim lijakom.

Pri daljši prekinitvi obratovanja vrtnega drobilnika (čez zimo) upoštevajte naslednja navodila:

- Skrbno očistite vse zunanje dele naprave.
- Vse premične dele dobro naoljite oz. namastite.

## 12. Transport

**⚠ Nevarnost telesnih poškodb!** Pred transportom skrbno preberite in upoštevajte poglavje »Za vašo varnost«, posebej poglavje »Transport naprave«. (⇒ 4.4)

### 12.1 Vlečenje ali potiskanje vrtnega drobilnika

- Vrtni drobilnik primite za zgornji del lijaka (1) in ga nagnite nazaj.
- Nato lahko vrtni drobilnik počasi (korakoma) vlečete ali potiskate.

## 12.2 Dviganje ali nošenje vrtnega drobilnika



**⚠** Za dviganje in nošenje sta vedno potrebni najmanj 2 osebi.

Nosite primerno zaščitno opremo, ki v celoti pokriva podlahti in trup.

- 1. oseba: Vrtni drobilnik primite za ročaja na zgornjem delu lijaka (1).
- 2. oseba: Vrtni drobilnik primite za letev podaljška izmeta (2).
- Hkrati dvignite vrtni drobilnik.

## 12.3 Prenos vrtnega drobilnika na tovorno površino



- Napravo zavarujte z ustreznimi pritrdili pred zdrsom. Vrvi oziroma pasove pritrdite na obeso (1) ali polnilni lijak (2).

## 13. Zmanjšanje obrabe in preprečevanje okvar

**Pomembni napotki za vzdrževanje in negovanje za skupino izdelkov**

### Električni vrtni drobilnik (STIHL GHE)

Za telesne poškodbe in materialno škodo, ki je nastala zaradi neupoštevanja navodil za uporabo, še posebej glede varnosti, upravljanja in vzdrževanja, ali zaradi uporabe nedovoljenih dodatnih ali rezervnih delov, družba STIHL ne prevzema nobene odgovornosti.

Obvezno upoštevajte naslednja pomembna navodila za preprečevanje škode in čezmerne obrabe svoje naprave STIHL:

## 1. Obrabni deli

Nekateri deli naprav STIHL so tudi pri uporabi, ki je skladna s predpisi, podvrženi normalni obrabi ter jih je zato glede na način in čas uporabe treba pravočasno zamenjati.

To so na primer:

- Noži
- Rezalna plošča

## 2. Upoštevanje določil v teh navodilih za uporabo

Uporaba, vzdrževanje in shranjevanje naprave STIHL mora potekati tako skrbno, kot je opisano v teh navodilih za uporabo. Za vso škodo, ki nastane zaradi neupoštevanja varnostnih navodil ter navodil za uporabo in vzdrževanje, je odgovoren uporabnik.

To še zlasti velja za:

- premalo dimenzioniran kabel (prerez),
- napačno električno priključitev (napetost),
- spremembe na izdelku, ki jih podjetje STIHL ni odobrilo,
- uporabo orodja in opreme, ki sta za napravo neustrezna, neprimerna ali slabe kakovosti,
- uporabo izdelka v nasprotju s predpisi,
- uporabo izdelka na športnih ali tekmovalnih prireditvah,
- posledično škodo, nastalo zaradi nadaljnje uporabe izdelka s poškodovanimi deli.

## 3. Vzdrževalna dela

Redno je treba izvajati vsa v razdelku »Vzdrževanje« navedena dela.

Če uporabnik teh vzdrževalnih del ne more izvajati sam, naj jih izvede pooblaščen prodajalec.

Družba STIHL priporoča, naj vzdrževalna dela in popravila izvajajo samo pooblaščen prodajalci izdelkov STIHL.

Pooblaščen prodajalci izdelkov STIHL se redno šolajo in dobivajo tehnične informacije.

Če dela niso pravilno izvedena, lahko pride do okvar, za katere je odgovoren uporabnik.

V to skupino spadajo med drugim:

- škoda na elektromotorju zaradi nezadostnega čiščenja dovoda hladnega zraka (sesalne reže, hladilna rebra, ventilator),
- korozijska in druga posledična škoda, nastala zaradi nepravilnega skladiščenja,
- škoda na napravi zaradi uporabe nadomestnih delov slabše kakovosti,
- škoda, ki je nastala zaradi nepravočasnega ali nezadostnega vzdrževanja oziroma zaradi vzdrževalnih del in popravil, ki niso bila opravljena v delavnicah specializiranih trgovcev.

## 14. Običajni nadomestni deli

Nož z možnostjo obračanja:  
6008 702 0121

Krilati nož:  
6008 702 0300

**GHE 150, GHE 250 S, GHE 260 S**  
Celotna rezalna plošča:  
6008 700 5120

## GHE 250, GHE 260

Celotna rezalna plošča:  
6008 700 5117  
Krilati nož:  
6008 702 0310  
Trgalni nož:  
6008 702 0110

## 15. Varovanje okolja



Zdrobljeni material ne sodi v smeti. Treba ga je kompostirati.

Embalaža, naprava in oprema so narejeni iz materialov, ki se lahko reciklirajo, in jih je treba temu primerno odstraniti.

Ločeno, okolju prijazno odlaganje ostankov materiala spodbuja reciklažo vrednih materialov. Zato napravo po izteku življenjske dobe dostavite centru za zbiranje in predelavo surovin. Nepravilno odstranjevanje lahko škoduje zdravju in onesnažuje okolje.

## 16. Izjava o skladnosti

**16.1 Izjava EU o skladnosti za vrtno drobilnike STIHL GHE 150.0, GHE 250.0, GHE 250.0 S, GHE 260.0, GHE 260.0 S**

STIHL Tirol GmbH  
Hans Peter Stihl-Straße 5  
6336 Langkampfen  
Avstrija

na lastno odgovornost izjavlja, da naprava

- vrsta: električni vrtni drobilnik
- znamka: STIHL

- tip: GHE 150.0, GHE 250.0, GHE 250.0 S, GHE 260.0, GHE 260.0 S
- moč za GHE 150.0, GHE 250.0, GHE 250.0 S: 2500 W
- moč za GHE 150.0, GHE 250.0, GHE 250.0 S, GB/CH: 2000 W
- moč za GHE 260.0, GHE 260.0 S: 2900 W
- identifikacija serije: 6008

ustreza zadevnim določbam direktiv 2000/14/EC, 2006/42/EC, 2014/30/EU in 2011/65/EU ter je bila razvita in izdelana skladno z različicami naslednjih standardov, veljavnimi na datum proizvodnje: EN 60335-1, EN 55014-1, EN 55014-2 in tudi za

- GHE 150.0, GHE 250.0, GHE 250.0 S: EN ISO 12100, EN 50434
- GHE 260.0, GHE 260.0 S: EN ISO 12100 s sklicevanjem na EN 50434.

Pri ugotavljanju izmerjene in zagotovljene ravni zvočne moči smo ravnali skladno s prilogo V k Direktivi 2000/14/EC.

#### **GHE 150.0**

- Izmerjena raven zvočnega tlaka: 96,9 dB(A)
- Zagotovljena raven zvočne moči: 99 dB(A)

#### **GHE 250.0**

- Izmerjena raven zvočnega tlaka: 100,8 dB(A)
- Zagotovljena raven zvočne moči: 103 dB(A)

#### **GHE 250.0 S**

- Izmerjena raven zvočnega tlaka: 96,5 dB(A)
- Zagotovljena raven zvočne moči: 100 dB(A)

#### **GHE 260.0**

- Izmerjena raven zvočnega tlaka: 98,4 dB(A)
- Zagotovljena raven zvočne moči: 102 dB(A)

#### **GHE 260.0 S**

- Izmerjena raven zvočnega tlaka: 97,7 dB(A)
- Zagotovljena raven zvočne moči: 101 dB(A)

Tehnično dokumentacijo hrani podjetje STIHL Tirol GmbH.

Leto izdelave in številka stroja sta navedeni na vrtnem drobilniku.

Langkampfen, 27.01.2025

STIHL Tirol GmbH

Za:



Matthias Fleischer, vodja raziskav in razvoja

Za:



Sven Zimmermann, glavni vodja oddelka za kakovost

## **17. Tehnični podatki**

### **GHE 150.0/GHE 250.0/GHE 250.0 S:**

Moč (P <sub>1</sub> )	2500 W
GB	2000 W
CH	2000 W
Nazivna napetost	230 V~
Frekvenca	50 Hz
Omrežna varovalka <sup>1</sup>	16 A 10 A (CH)
Razred zaščite	I
Vrsta zaščite	zaščiteno pred škropljenjem (IP X4)
Način uporabe	P40
	40 s trajajoča obremenitev 60 s prostega teka

### **GHE 150.0:**

Meritev po 2000/14/EC/S.I. 2001/1701:	
Zagotovljena raven zvočne moči L <sub>WA</sub> d	99 dB(A)
Negotovost K <sub>WA</sub>	2,4 dB(A)
Meritev po EN 50434:	
Raven zvočnega tlaka na delovnem mestu L <sub>pA</sub>	89 dB(A)
Negotovost K <sub>pA</sub>	2 dB(A)
Zatezni moment vijakov:	
Rezalna plošča	50 Nm

**GHE 150.0:**

Nož z možnostjo obračanja	10 Nm
Teža (m)	28 kg
	29 kg (GB)
D/Š/V	95/48/114 cm

**GHE 250.0/GHE 250.0 S:**

Meritev po 2000/14/EC/S.I. 2001/1701:

Zagotovljena raven zvočne moči $L_{WAAd}$	103/100 dB(A)
---	---------------

GHE 250.0: 2,7 dB(A)

Negotovost  $K_{WA}$ 

GHE 250.0 S: 2,4 dB(A)

Negotovost  $K_{WA}$ 

GHE 250.0 S (GB): 3,3 dB(A)

Negotovost  $K_{WA}$ 

Meritev po EN 50434:

Raven zvočnega tlaka na delovnem mestu  $L_{pA}$  92/90 dB(A)Negotovost  $K_{pA}$  3 dB(A)

Zatezni moment vijakov: 50 Nm

Rezalna plošča 10 Nm

Nož z možnostjo obračanja 10 Nm

Trgalni nož<sup>2</sup> 10 Nm

Teža (m) 30/29 kg

30/30 kg (GB)

29 kg (CH)

D/Š/V 107/48/143 cm

**GHE 260.0/GHE 260.0 S:**

Vrsta zaščite zaščiteno pred škropljenjem (IP X4)

Način uporabe P40

40 s trajajoča obremenitev  
60 s prostega teka

Meritev po 2000/14/EC/S.I. 2001/1701:

Zagotovljena raven zvočne moči  $L_{WAAd}$  102/101 dB(A)

GHE 260.0: 3,2 dB(A)

Negotovost  $K_{WA}$ 

GHE 260.0 S: 3,3 dB(A)

Negotovost  $K_{WA}$ 

Meritev po EN 50434:

Raven zvočnega tlaka na delovnem mestu  $L_{pA}$  89/91 dB(A)Negotovost  $K_{pA}$  3 dB(A)

Zatezni moment vijakov: 50 Nm

Rezalna plošča 10 Nm

Nož z možnostjo obračanja 10 Nm

Trgalni nož<sup>2</sup> 10 Nm

Teža (m) 30/30 kg

D/Š/V 107/48/143 cm

Za informacije o izpolnitvi uredbe ES REACH št. 1907/2006 glejte spletno mesto [www.stihl.com/reach](http://www.stihl.com/reach).

**18. Iskanje napak**

- ✘ Po potrebi obiščite pooblaščenega prodajalca; podjetje STIHL priporoča pooblaščenega prodajalca izdelkov STIHL.

**Motnja:**

Elektromotor se ne zažene

**Možni vzroki:**

- Zaščita elektromotorja je aktivirana
- Ni omrežne napetosti
- Priključni kabel, vtič, vtičnica ali stikalo je pokvarjeno
- Polnilni lijak ni pravilno zaprt – izključeno je varnostno stikalo (zaustavitev motorja)
- Blokirana je rezalna plošča
- Zaporna naprava ni bila prestavljena v prvotni položaj

**Rešitev:**

- Ohladite napravo (⇒ 8.6)
- Preverite omrežni kabel in varovalko ✘ (⇒ 10.1)
- Preverite oziroma zamenjajte kabel, vtič, vtičnico oziroma stikalo (elektroinštalater) ✘ (⇒ 10.1)
- Pravilno zaprite in privijte polnilni lijak (⇒ 11.2)
- Odstranite polnilni lijak in iz ohišja odstranite ostanke sekljanja (Pozor: izvlecite omrežni kabel) (⇒ 11.3)
- Zaporno napravo prestavite v prvotni položaj (⇒ 11.4)

**17.1 REACH**

REACH je uredba ES za registracijo, ocenjevanje in odobritev kemikalij.

---

**Motnja:**

Zmanjšana zmogljivost sekljanja

**Možni vzroki:**

- Topi noži

**Rešitev:**

- Obrnite, nabrusite ali zamenjajte nož  
✂ (⇒ 11.7)
- 

**Motnja:**

Zdrobljenega materiala ne povleče v napravo

**Možni vzroki:**

- GHE 260: Napačna smer vrtenja rezalne plošče

**Rešitev:**

- GHE 260: Spremenite smer vrtenja rezalne plošče (⇒ 10.6)

## 19. Načrt servisiranja

---

### 19.1 Potrditev predaje

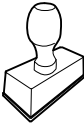
<b>Model:</b>	_____
<b>Serijska številka:</b>	<input type="text"/> <input type="text"/> <input type="text"/> <input type="text"/> <input type="text"/> <input type="text"/> <input type="text"/> <input type="text"/> <input type="text"/>
<b>Datum:</b>	<input type="text"/> <input type="text"/> <input type="text"/> <input type="text"/> <input type="text"/> <input type="text"/>
	
Naslednji servis	
<b>Datum:</b>	<input type="text"/> <input type="text"/> <input type="text"/> <input type="text"/> <input type="text"/> <input type="text"/>

---

### 19.2 Potrditev servisa



Pri vzdrževalnih delih ta navodila za uporabo dajte pooblaščenemu prodajalcu izdelkov STIHL. Ta bo na vnaprej natisnjenih poljih potrdil izvedbo servisnih del.

 Servis izveden dne

 Datum naslednjega servisa

## Milá zákazníčka, milý zákazník,

teší nás, že ste sa rozhodli pre výrobok spoločnosti STIHL. Naše výrobky vyvíjame a vyrábame v špičkovej kvalite podľa požiadaviek našich zákazníkov. Tým vznikajú výrobky s vysokou spoľahlivosťou aj pri extrémnom namáhaní.

Spoločnosť STIHL je tiež zárukou kvalitného servisu. Naše špecializované predajne zabezpečujú kompetentné poradenstvo a zaškolenie, ako aj rozsiahlu technickú podporu.

Ďakujeme vám za vašu dôveru a želáme vám veľa radosti s výrobkom spoločnosti STIHL.

Dr. Nikolas Stihl

## DÔLEŽITÉ! PRED POUŽITÍM PREČÍTAJTE A USCHOVAJTE.

# 1. Obsah

<b>O tomto návode na obsluhu</b>	<b>294</b>
Všeobecne	294
Vysvetlivky na čítanie návodu na obsluhu	294
Verzia podľa krajiny vývozu	295
<b>Popis stroja</b>	<b>295</b>
<b>Pre vašu bezpečnosť</b>	<b>295</b>
Všeobecne	295
Varovanie – nebezpečenstvo úrazu elektrickým prúdom	296
Odev a výbava	296
Doprava stroja	297
Pred začiatkom práce	297
Počas práce	298
Údržba a opravy	300
Uskladnenie pri dlhších prevádzkových prestávkach	300
Likvidácia	301
<b>Popis symbolov</b>	<b>301</b>
<b>Rozsah dodávky</b>	<b>302</b>
<b>Príprava stroja na prevádzku</b>	<b>302</b>
Montáž osi kolies a kolies	302
Montáž podvozku a vyhadzovacieho kanála	302
Otvorenie a uzavretie vyhadzovacej klapky	302
Montáž horného dielu podávacieho lievika	303
<b>Pokyny pre prácu</b>	<b>303</b>
Čo všetko sa dá spracovať drevím?	303
Aký materiál nemožno spracovávať?	303
Maximálny priemer konárov	303
Pracovný priestor obsluhy	303

Správne zaťaženie stroja	303
Ochrana proti prúdovému preťaženiu	304
Zablokovanie reznej jednotky záhradného drviča	304
Správne plnenie záhradného drviča	304
<b>Bezpečnostné zariadenia</b>	<b>304</b>
Blokovanie opakovaného rozbehu elektromotora	304
Bezpečnostné zaistenie	305
Dobehová brzda elektromotora	305
Ochranné kryty	305
<b>Uvedenie stroja do prevádzky</b>	<b>305</b>
Pripojenie záhradného drviča do elektrickej siete	305
Pripojenie sieťového kábla	305
Zapnutie záhradného drviča	305
Vypnutie záhradného drviča	306
Kontrola smeru otáčania nožového kotúča	306
Zmena smeru otáčania nožového kotúča	306
Drvenie	306
<b>Údržba</b>	<b>306</b>
Čistenie stroja	307
Montáž podávacieho lievika	307
Demontáž podávacieho lievika	307
Zablokovanie nožového kotúča	307
Demontáž súpravy nožov	307
Montáž súpravy nožov	308
Údržba nožov	308
Otočenie nožov	308
Elektromotor a kolesá	309
Uskladnenie stroja a zimná prestávka	309
<b>Preprava stroja</b>	<b>309</b>

Ťahanie alebo presúvanie záhradného drviča	309
Zdvíhanie alebo prenášanie záhradného drviča	309
Preprava záhradného drviča na ložnej ploche	309
<b>Opatrenia na minimalizovanie opotrebovania a na zabránenie vzniku škôd</b>	<b>309</b>
<b>Bežné náhradné diely</b>	<b>310</b>
<b>Ochrana životného prostredia</b>	<b>310</b>
<b>Prehlásenie o zhode výrobcom</b>	<b>311</b>
EÚ Vyhlásenie o zhode výrobcom k záhradnému drviču STIHL GHE 150.0, GHE 250.0, GHE 250.0 S, GHE 260.0, GHE 260.0 S	311
<b>Technické údaje</b>	<b>311</b>
REACH	312
<b>Hľadanie porúch</b>	<b>312</b>
<b>Servisný plán</b>	<b>313</b>
Potvrdenie o prevzatí	313
Potvrdenie o vykonaní servisných prác	313

## 2. O tomto návode na obsluhu

### 2.1 Všeobecne

Tento návod na používanie je **preklad pôvodných pokynov** výrobcu v súlade so smernicou ES 2006/42/EC.

Spoločnosť STIHL neustále pracuje na ďalšom vývoji a rozširovaní ponuky svojich výrobkov, preto si vyhradzuje právo na zmeny obsahu dodávok, ktoré sa môžu týkať formy, technického vybavenia a príslušenstva.

Z tohto dôvodu nemožno na základe údajov a obrázkov uvedených v tomto katalógu vzniesť žiadne právne nároky.

V tomto návode na obsluhu sú príp. popísané modely, ktoré nie sú vo vašej krajine dostupné.

Tento návod na obsluhu je chránený autorskými právami. Všetky práva zostávajú vyhradené, a to najmä právo na rozmnožovanie, preklady a úpravy prostredníctvom elektronických systémov.

### 2.2 Vysvetlivky na čítanie návodu na obsluhu

Obrázky a texty opisujú určité manipulačné kroky.

V návode na obsluhu sú vysvetlené tiež všetky obrázkové symboly, ktoré sú umiestnené na stroji.

#### Smer pohľadu:

Definícia smeru pohľadu v návode na obsluhu **vľavo** a **vpravo**:  
Obsluha stroja stojí za strojom (pracovná poloha).

#### Odkaz na kapitolu:

Šípka ukazuje na príslušné kapitoly a podkapitoly, v ktorých môžete nájsť ďalšie vysvetlenie. V nasledujúcom príklade je uvedený odkaz na kapitolu: (⇒ 3.)

#### Označenie jednotlivých textových sekvencií:

Opísané pokyny môžu byť označené ako niektorý z nasledujúcich príkladov.

Manipulačné kroky, ktoré vyžadujú zásah obsluhy:

- Skrutku (1) uvoľnite skrutkovačom, stlačte páku (2)...

Všeobecný súpis úkonov:

- použitie stroja na športové alebo súťažné podujatia.

#### Texty so zvláštnym významom:

Na zdôraznenie zvláštného významu sú tieto textové úseky v návode na obsluhu označené jedným z nasledujúcich symbolov.



#### Nebezpečenstvo!

Nebezpečenstvo nehody a ťažkého úrazu osôb. Na tomto mieste sa musia dodržiavať určité predpísané pokyny alebo sa niečo zakazuje.



#### Výstraha!

Nebezpečenstvo úrazu osôb. Dodržiavaním predpísaných pokynov môžete zabrániť možným alebo pravdepodobným úrazom.



#### Pozor!

Dodržiavaním predpísaných pokynov môžete zabrániť nebezpečenstvu vzniku ľahkých úrazov, resp. materiálnych škôd.



#### Upozornenie

Informácia, ktorá je dôležitá na lepšie využitie stroja a na zabránenie možným chybám obsluhy.

#### Texty vzťahujúce sa na obrázok:

Obrázky, ktoré vysvetľujú obsluhu stroja, sú uvedené v návode na obsluhu úplne na začiatku.

Symbol fotoaparátu slúži na prepojenie určitého obrázka v obrázkovej časti s príslušným textom v návode na obsluhu.





## 2.3 Verzia podľa krajiny vývozu

Podľa krajiny vývozu dodáva STIHL svoje stroje s rôznymi elektrickými zástrčkami a spínačmi.

Na obrázkoch sú zobrazené prístroje s euro-zástrčkami, pripojenie strojov do siete s inými zástrčkami prebieha analogicky.

## 3. Popis stroja



- 1 Horný diel podávacieho lievika
- 2 Spodný diel podávacieho lievika
- 3 Uzatváracie skrutky
- 4 Základný stroj
- 5 Vyhadzovací kanál
- 6 Spínač s pripojením na sieť
- 7 Kolesá
- 8 Kolesová podstava
- 9 Výkonový štítok so strojovým číslom

## 4. Pre vašu bezpečnosť

### 4.1 Všeobecne



Pri práci so strojom je bezpodmienečne nutné dodržiavať nasledujúce bezpečnostné predpisy.



Pred prvým uvedením stroja do prevádzky je potrebné si pozorne prečítať celý návod na

obsľuhu. Návod na obsľuhu si starostlivo uložte, aby ste ho mohli použiť neskôr.

Z hľadiska vašej bezpečnosti je nevyhnutné dodržiavať tieto bezpečnostné opatrenia, ktorých zoznam však nie je úplný. Používajte stroj vždy rozumne a zodpovedne a pamätajte na to, že obsľuha stroja zodpovedá za úrazy spôsobené ďalším osobám alebo za poškodenie ich majetku.

Zoznámte sa s ovládacími prvkami a používaním stroja.

Stroj smú obsľuhovať len osoby oboznámené s návodom na obsľuhu stroja a s jeho ovládaním. Pred prvým uvedením do prevádzky musí používateľ absolvovať odborné a praktické zaškolenie. Predávajúci, prípadne iná odborné vyškolená osoba, by mala používateľovi vysvetliť bezpečné používanie stroja.

Pri tomto školení treba používateľa upozorniť najmä na to, že pri práci so strojom je potrebná maximálna starostlivosť a koncentrácia.

Aj keď tento stroj obsľuhujete podľa predpisov, stále zostávajú zostatkové riziká.



### **Ohrozenie života udusením!**

Hrozí riziko udusenía detí hrajúcich sa s obalovým materiálom. Obalový materiál vždy uchovávajte mimo dosahu detí.

Stroj vrátane všetkých prídavných zariadení sa môže zveriť alebo zapožičať len osobám, ktoré boli s týmto modelom a jeho používaním dôkladne oboznámené. Návod na obsľuhu je súčasťou stroja a vždy sa musí poskytovať so strojom.

Zabezpečte, aby bol používateľ telesne, zmyslovo aj duševne schopný obsľuhovať prístroj a pracovať s ním. Ak je používateľ schopný vykonávať tieto činnosti s telesným, zmyslovým alebo duševným obmedzením, môže používateľ pracovať so strojom iba pod dozorom alebo podľa pokynov zodpovednej osoby.

Dbajte na to, aby bol používateľ plnoletý alebo je odborne vzdelávaný pod dohľadom v súlade s národnými predpismi.

Používajte stroj len oddýchnutý a v dobrom telesnom ako i duševnom stave. Ak máte zdravotné problémy, mali by ste sa informovať u svojho lekára, či vám odporúča prácu so strojom. So strojom sa nesmie pracovať po požití alkoholu, drog alebo liekov, ktoré ovplyvňujú reakčnú schopnosť.

Stroj je určený len na súkromné použitie.

### **Pozor – nebezpečenstvo úrazu!**



Záhradné drviče STIHL sú určené na drvenie konárov a zvyškov rastlín. Iné použitie nie je dovolené a môže byť nebezpečné alebo môže zapríčiniť poškodenie stroja.

Záhradný drvič sa nesmie použiť (neúplný výpočet):

- na iné materiály (napr. sklo, kov).
- na práce, ktoré nie sú popísané v tomto návode na obsľuhu.
- na výrobu potravín (napr. drvenie ľadu).

Z bezpečnostných dôvodov je zakázaná akákoľvek úprava stroja okrem odbornej montáže príslušenstva schváleného spoločnosťou STIHL a má za následok stratu nárokov vyplývajúcich zo záruky.

Informácie o schválenom príslušenstve vám poskytne špecializovaný predajca výrobkov STIHL.

Zakázané sú najmä akékoľvek zmeny na stroji s cieľom zvýšiť výkon alebo otáčky spaľovacieho motora, resp. elektromotora.

Stroj nie je dovolené použiť na prepravu predmetov, zvierat alebo osôb, zvlášť detí.

Pri používaní na verejných priestranstvách, v parkoch a športoviskách, na uliciach a v poľnohospodárskom a lesnom hospodárstve sa musí pracovať s mimoriadnou opatrnosťou.

Pustite stroj iba vtedy, len ak stojí na rovnej ploche a nemôže sa sám odvaliť.

---

## 4.2 Varovanie – nebezpečenstvo úrazu elektrickým prúdom

### **Pozor!** **Nebezpečenstvo úrazu elektrickým prúdom!**

Z hľadiska bezpečnosti sú osobitne dôležité sieťový kábel, elektrická zástrčka, spínač a prívodný kábel. Aby sa zabránilo nebezpečenstvu úrazu elektrickým prúdom, nesmú sa používať poškodené alebo predpisom nevyhovujúce prívodné káble, zásuvky, vidlice a zástrčky.

Z toho dôvodu pravidelne kontrolujte prívodné káble, či sa neobjavujú známky poškodenia alebo starnutia materiálu (polámaná izolácia).

Stroj prevádzkujte len s odvinutým sieťovým káblom.



Pri použití káblového bubna ho treba pred použitím vždy úplne odmotat'.

Nikdy nepoužívajte poškodený predlžovací kábel. Poškodené predlžovacie káble neopravujte, ale vymeňte ich vždy za nové.

Ak dôjde počas prevádzky k poškodeniu sieťového kábla alebo predlžovacieho kábla, okamžite sieťový kábel alebo predlžovací kábel odpojte od elektrickej siete. Nikdy sa nedotýkajte poškodeného sieťového alebo predlžovacieho kábla.

Stroj sa nesmie používať, ak sú káble poškodené alebo opotrebované. Treba skontrolovať najmä prívodný sieťový kábel, či nie je poškodený alebo opotrebovaný.

Údržbárske práce a opravy sieťových rozvodov môžu vykonávať len osobitne kvalifikovaní odborníci.

 **Nebezpečenstvo zásahu elektrickým prúdom!**  
Poškodený kábel nezapájajte do elektrickej siete, a poškodeného kábla sa dotýkajte až po odpojení od el. siete.

Rezných jednotiek (nožov) sa môžete dotknúť až po odpojení stroja z elektrickej siete.

Vždy skontrolujte dostatočné istenie sieťového vedenia.



Nepracujte počas dažďa a v mokrom prostredí!

Používajte výlučne predlžovacie káble izolované proti vlhkosti, ktoré sú určené na používanie vonku a ktoré sú vhodné na pripojenie stroja (⇒ 10.1).

Prívodný kábel odpájajte tak, že zástrčku vytiahnete zo sieťovej zásuvky. Nikdy neťahajte za prívodné káble.

Stroj nenechávajte na daždi bez ochranného krytu proti vode.

Pokiaľ budete chcieť stroj napájať prúdom z elektrocentrály, dbajte na to, aby nedošlo k poškodeniu drviča v dôsledku kolísania napätia.

Stroj zapájajte len do elektrickej siete vybavenej prúdovým chráničom s vybavovacím prúdom max. 30 mA. Bližšie informácie vám poskytne elektroinštalatér.

---

## 4.3 Odev a výbava



Pri práci používajte vždy pevnú obuv s drsnou podrážkou. Nikdy nepracujte bosí alebo napr. v sandáloch.



Počas práce, údržby, pri preprave štiepkovača a pri odstraňovaní porúch vždy používajte tesne priliehajúce ochranné rukavice z materiálu odolného proti prepichnutiu a porezaniu s uzavretou manžetou na ochranu pred mechanickými rizikami, ako sú prepichnutie a porezanie. Tým sa znižuje riziko poranenia rúk pri vkladaní dlhých alebo viacdielných konárov a pri údržbe. Vhodné ochranné rukavice sú testované v súlade s normou EN 388 alebo vnútroštátnymi predpismi a sú dostupné na trhu s príslušným označením.



Pri práci vždy noste tesne priliehajúce ochranné okuliare.



Pri vhodných ochranných okuliaroch je skontrolovaná mechanická odolnosť podľa normy EN 166 alebo podľa národných predpisov a v predaji sú dostupné s príslušným označením.



Počas práce so strojom vždy používajte chrániče sluchu.



Vhodné chrániče sluchu sú skontrolované podľa normy EN 352 alebo podľa národných predpisov a v predaji sú dostupné s príslušným označením.

Používajte obe ochranné pomôcky počas celej prevádzky stroja.



Pri práci so strojom používajte vhodné a priliehavé oblečenie, to znamená kombinézu, nie pracovný kabát. Pri práci so strojom nenoste šál, kravatu, šperky, stuhy alebo prívesky a iné odstavajúce časti odevu.

Ak nosí obsluha stroja dlhé vlasy, musia byť počas celej doby prevádzky stroja a pri všetkých prácach na stroji bezpečne zvinuté a schované (šatka, čiapka atď.).

#### 4.4 Doprava stroja

Aby ste zabránili riziku poranenia na ostrých hranách a popálenia na horúcich častiach stroja, vždy používajte ochranné rukavice (⇒ 4.3).

Stroj neprepravujte s bežiacim elektromotorom. Pred prepravou vypnite elektromotor, počkajte, kým sa nože úplne zastavia a vytiahnite zástrčku zo zásuvky.

Stroj prepravujte len s vychladnutým elektromotorom.

Stroj prepravujte iba s podávacím lievikom namontovaným podľa predpisov.



#### Nebezpečenstvo úrazu!

Používateľ sa môže poraniť na nezakrytých čepeliach nožov.

Dávajte pozor na hmotnosť stroja, zvlášť pri prevrátení.

Na nakladanie používajte vhodné nakladacie zariadenia (nakladacie rampy, zdvíhacie zariadenia).

Stroj zaistite na ložnej ploche použitím dostatočne dimenzovaných viazacích prostriedkov (upevňovacie popruhy, laná a pod.) v bodoch, ktoré sú popísané v návode na použitie. (⇒ 12.)

Stroj ťahajte alebo presúvajte len krokom. Neodťahujte ho.

Pri preprave stroja dodržujte platné regionálne zákonné predpisy, predovšetkým predpisy o bezpečnosti a zabezpečení nákladu počas transportu a spôsobe prepravy predmetov na ložnej ploche.

#### 4.5 Pred začiatkom práce

Je potrebné zabezpečiť, aby so strojom pracovali len osoby, ktoré sú oboznámené s návodom na použitie.

V súvislosti s prevádzkovou dobou záhradnej techniky so spaľovacím motorom, resp. elektromotorom dodržiavajte platné miestne predpisy.

Pred použitím stroja je potrebné vymeniť všetky chybné, ako aj opotrebované a poškodené diely. Nečitateľné alebo poškodené výstražné a bezpečnostné symboly na stroji sa musia obnoviť.

Náhradné nálepky, ako aj všetky ostatné náhradné diely vám poskytnie špecializovaný predajca výrobkov STIHL.



#### Nebezpečenstvo poranenia!

Opotrebované alebo poškodené diely (napr. tupé nože) môžu negatívne ovplyvniť bezpečnosť prístroja a spôsobiť zranenia používateľa.

Pred uvedením do prevádzky je potrebné skontrolovať a zabezpečiť nasledujúce položky:

- Stroj je v prevádzkovo bezpečnom stave. To znamená, že kryty a ochranné zariadenia sú tam, kde majú byť, a sú v poriadku.
- Elektrický kábel stroja je zapojený do elektrickej zásuvky nainštalovanej podľa predpisov.
- Izolácia prírodného a predĺžovacieho kábla, zástrčiek a prípojky je v bezchybnom stave.
- Celý stroj (žacia skriňa elektromotora, ochranné zariadenia, upevňovacie prvky, nože, hriadeľ noža, nožové kotúče atď.) nie je opotrebovaný ani poškodený.
- V stroji sa nenachádzajú žiadne zvyšky drvenej hmoty a podávací lievik je prázdny.
- Sú namontované, resp. pevne dotiahnuté všetky skrutky, matice a ďalšie upevňovacie prvky. Pred uvedením stroja do prevádzky je potrebné dotiahnuť uvoľnené skrutky a matice (dodržiavajte uťahovací moment).

Stroj používajte len vonku, nie v blízkosti steny alebo iného pevného predmetu, aby sa zamedzilo úrazu a poškodeniu stroja (nemožnosť uhnúť sa užívateľa, rozbitie čelného skla, poškrabanie laku auta atď.).

Stroj musí byť postavený na rovnej a pevnej ploche.

Stroj nepoužívajte na dláždenej alebo štrkovej ploche, pretože vyletujúci alebo zvrátený materiál by mohol spôsobiť poranenia.

Pred každým uvedením stroja do prevádzky skontrolujte, či je stroj uzavretý podľa predpisu. (⇒ 11.2)

Dobre sa oboznámte so spínačom, aby ste mohli v núdzových situáciách reagovať rýchlo a správne.

Ochrana proti postriekaniu v podávacom lieviku musí prikryť plniaci otvor a nesmie byť poškodená, poškodenú ochranu proti postriekaniu je potrebné vymeniť.



#### **Nebezpečenstvo úrazu!**

Stroj sa musí uviesť do prevádzky iba v kompletne zmontovanom stave podľa pokynov. Ak na stroji chýbajú súčasti (napr. kolesá), nie sú viac dodržané predpísané bezpečnostné vzdialenosti a stroj môže mať navyše aj nižšiu stabilitu. **Pred uvedením do prevádzky sa musí stroj vizuálne skontrolovať, či je v náležitom stave!**

Predpísaný stav znamená, že stroj je kompletne zmontovaný, predovšetkým teda:

- horný diel podávacieho lievika je namontovaný na spodný diel podávacieho lievika,

- na základnom stroji je namontovaný podávací lievik a obidve upevňovacie skrutky sú pevne dotiahnuté,
- kolesová podstava je úplne namontovaná,
- namontované sú obidve kolesá,
- všetky bezpečnostné zariadenia (vyhadzovací kanál, ochrana proti postriekaniu a pod.) sú na svojom mieste a v poriadku,
- rezná jednotka (nožový kotúč) je namontovaná,
- všetky rezné nože sú namontované podľa tohto návodu.

Bezpečnostné zariadenia, ktoré sú nainštalované na stroji, sa nesmú odstrániť ani inak vyradiť z činnosti.

Vizuálne skontrolujte nožový kotúč, či nie je poškodený, a podľa potreby ho vymeňte.

---

#### **4.6 Počas práce**



Nikdy nepracujte so strojom, ak sa v blízkosti nachádzajú zvieratá alebo osoby, zvlášť deti.

Nepracujte počas dažďa, búrky a zvlášť vtedy, keď hrozí nebezpečenstvo zásahu bleskom.

Na mokrom podklade sa zvyšuje riziko úrazu v dôsledku zhoršených adhézných podmienok pre stabilný postoj obsluhy. Je potrebné pracovať zvlášť opatrne, aby sa zabránilo pošmyknutiu. Ak je to možné, nepoužívajte stroj na mokrom podklade.

Pracujte len za denného svetla alebo pri dobrom umelom osvetlení.

Počas celej prevádzky stroja udržiavajte pracovný priestor v čistote a poriadku. Odstráňte nebezpečenstvo zakopnutia, ako sú kamene, konáre, káble a pod.

Plocha, na ktorej stojí obsluha, nesmie byť vyššia ako plocha, na ktorej je postavený stroj.

#### **Naštartovanie:**

Stroj pred naštartovaním postavte do pevnej zvislej polohy. V žiadnom prípade nemôže byť stroj prevádzkovaný na ležato.

Pri štartovaní stroja postupujte opatrne a v súlade s príslušnými pokynmi v kapitole „Uvedenie stroja do prevádzky“. (⇒ 10.)

Pri štartovaní spaľovacieho motora, resp. pri zapínaní elektromotora nikdy nestojte pred vyhadzovacím otvorom. Pri štartovaní, resp. zapínaní sa vo vnútri záhradného drviča nesmie nachádzať žiadny drvený materiál. Drvený materiál môže vyletieť von a spôsobiť úraz.

Pri štartovaní motora sa stroj nesmie nakláňať.

Vyhňte sa častému zapínaniu a vypínaniu motora v krátkych intervaloch a predovšetkým „hraniu“ sa so spínačom. Nebezpečenstvo prehriatia elektromotora!

Kolíkanie napätia pri rozbehu stroja môže pri nepriaznivých podmienkach siete spôsobiť rušenie iných elektrických spotrebičov, ktoré sú zapojené v rovnakom zásuvkovom okruhu. V tomto prípade je potrebné realizovať primerané opatrenia (napr. pripojenie do iného zásuvkového okruhu ako príslušné zariadenie, stroj prevádzkovať v zásuvkovom okruhu s nižšou impedanciou).

## Práca:



### Nebezpečenstvo úrazu!

Ruky alebo nohy nikdy nedávajte nad, pod alebo na rotujúce časti.

Ak je stroj v prevádzke, nestojte nikdy tvárou alebo inými časťami tela nad podávacím lievikom a pred vyhadzovacím otvorom. Hlavou a telom vždy dodržujte dostatočnú vzdialenosť od plniaceho otvoru.



Nikdy nezasahujte rukami ani inými časťami tela alebo oblečenia do podávacieho lievika alebo do vyhadzovacieho kanála. Zvýšené nebezpečenstvo úrazu očí, tváre, prstov, ruky a pod.

Dbajte vždy na vašu rovnováhu a dobrú stabilitu. Nepredkláňajte sa.

S ochranou proti spätnému vrhnutiu materiálu nie je dovolené počas prevádzky stroja manipulovať (napr. odstrániť ju, vyklopiť nahor, zablokovať, poškodiť).

Obsluha musí pri plnení stroja stáť v predpísanej pracovnej oblasti. Počas celej prevádzky stroja sa zdržujte vždy vo vymedzenej pracovnej oblasti, v žiadnom prípade nie v zóne vyhadzovania materiálu. (⇒ 8.4)



### Riziko poranenia!

Počas prevádzky môže byť drvený materiál vymrštený späť nahor. Môže pritom dôjsť k poraneniu tváre, očí a rúk používateľa. Používajte preto ochranné okuliare a rukavice (⇒ 4.3) a nepribližujte sa hlavou k plniacemu otvoru.

Pokiaľ beží spaľovací motor, resp. elektromotor, stroj nikdy neprekláňajte.

Ak sa stroj počas prevádzky prevráti, ihneď vypnite elektromotor a vytiahnite kábel zo sieťovej zásuvky.

Pri práci dbajte predovšetkým na to, aby sa vyhadzovací kanál neupchal drveným materiálom. Následkom toho dochádza k zníženiu výkonu drvenia alebo k spätnému vymršteniu materiálu.

Pri plnení záhradného drviča dbajte predovšetkým na to, aby sa do drviacej komory nedostali žiadne cudzie telesá, ako kovové diely, kamene, plastické hmoty atď., tieto môžu spôsobiť poškodenie stroja a spätné vymrštenie materiálu.



### Nebezpečenstvo poranenia!

Používateľ a môže vážne poraniť odletujúca drvená hmota a cudzie predmety. Nepribližujte sa cudzími predmetmi k prístroju a upchatie okamžite odstráňte.



### Nebezpečenstvo poranenia!

Pri plnení záhradného drviča haluzovým materiálom môže dôjsť k spätnému vymršteniu materiálu. Pri spätnom vymrštení drvenej hmoty môže dôjsť k ťažkému zraneniu používateľa. Noste ochranné rukavice a ochranné okuliare (⇒ 4.3)!



Pamätajte na to, že po vypnutí motora trvá ešte niekoľko sekúnd, než sa rezný nástroj prestane otáčať.

Vypnite elektromotor, vytiahnite kábel zo sieťovej zásuvky a nechajte dobehnúť všetky rotujúce nástroje pred tým, ako:

- sa vzdialite od stroja, resp. ak stroj zostane bez dozoru,

- budete stroj premiestňovať, dvíhať, nosiť, preklápať, posúvať alebo ťahať,
- uvoľníte upevňovacie skrutky a otvoríte stroj,
- budete prepravovať stroj,
- prístupíte k odstraňovaniu zablokovania alebo upchatia rezných jednotiek, podávacieho lievika alebo vyhadzovacieho kanála,
- začnete s vykonávaním prác na nožovom kotúči,
- začnete s kontrolou alebo čistením stroja, alebo pred inými prácami na stroji.

Ak sa do rezného nástroja dostanú cudzie telesá, ak stroj vydáva nezvyčajné zvuky, alebo nezvyčajne vibruje, vypnite ihneď elektromotor a nechajte stroj dobehnúť. Vytiahnite kábel zo sieťovej zásuvky, vyberte podávací lievik a vykonajte nasledovné kroky:

- Skontrolujte stroj, predovšetkým reznú jednotku (rezné nože, nožový kotúč, uloženie nožov, skrutku noža, upevňovací krúžok), či nie je poškodená alebo opotrebovaná. Pred opätovným zapnutím stroja a prácou s ním musí odborník vykonať potrebné opravy a údržbové práce.
- Skontrolujte všetky diely reznej jednotky, v prípade potreby dotiahnite skrutky (dodržiňte predpísané uťahovacie momenty).
- Poškodené a opotrebované diely musí vymeniť alebo opraviť odborník, vymenené diely musia pritom mať rovnakú kvalitu.

---

## 4.7 Údržba a opravy



Pred tým, ako začnete údržbárske práce (čistenie, oprava atď.) alebo vykonáte kontrolu prírodného kábla (či nie je zauzlený alebo poškodený), umiestnite stroj na pevný, rovný povrch, vypnite elektromotor a odpojte sieťový konektor.

Pred akýmikoľvek údržbárskymi prácami nechajte stroj vychladnúť približne 5 minút.

Pred údržbou rezného nástroja zabezpečte, aby bolo možné otáčať rezným nástrojom aj napriek blokovaciemu mechanizmu, a to aj pri vypnutom elektrickom napájaní.

Prírodný sieťový kábel smie opravovať, resp. vymieňať výhradne oprávnený odborný elektroinštalatér.

### Čistenie:

Po každom pracovnom použití sa musí celý stroj dôkladne vyčistiť. (⇒ 11.1)

Pre čistenie stroja nikdy nepoužívajte vysokotlakové čistiace zariadenia alebo prúd vody (napr. ostriekanie záhradnou hadicou).

Nepoužívajte žiadne agresívne čistiace prostriedky. Tieto čistiace prostriedky by mohli poškodiť plastové a kovové diely, a tým negatívne ovplyvniť bezpečnú prevádzku vášho stroja od spoločnosti STIHL.

### Údržbárske práce:

Je možné vykonávať len tie údržbárske práce, ktoré sú popísané v návode na použitie, všetky ďalšie práce je potrebné nechať vykonať špecializovaným predajcom.

Ak nemáte potrebné odborné vedomosti a pomôcky, obráťte sa **vždy** na odborného predajcu.

Spoločnosť STIHL odporúča nechať vykonávať všetky údržbárske práce a opravy len u špecializovaného predajcu STIHL.

Odborní predajcovia STIHL budú pravidelne ponúkať školenia a poskytovať technické informácie.

Používajte len náradie, príslušenstvo alebo prídavné zariadenia, ktoré sú pre tento stroj schválené firmou STIHL alebo sú technicky rovnocenné, ináč môže vzniknúť nebezpečenstvo poranenia osôb alebo poškodenia stroja. V prípade otázok sa obráťte na špecializovaného predajcu.

Vlastnosti originálneho náradia, príslušenstva a náhradných dielov STIHL sú optimálne zladené so strojom a so všetkými požiadavkami užívateľa. Originálne náhradné diely STIHL môžete poznať podľa objednávacieho čísla náhradných dielov STIHL, podľa nápisu STIHL a prípadne podľa značky, označujúcej náhradné diely STIHL. Na malých dieloch môže byť toto označenie aj samostatne.

Samolepiace informačné a výstražné symboly na stroji udržiavajte vždy čisté a čitateľné. Poškodené alebo stratené nálepky vymeňte za nové originálne. Tieto nálepky Vám vymení Váš špecializovaný predajca STIHL. Pri výmene určitého dielu za nový dbajte na to, aby bol tento nový diel opatrený tou istou nálepkou.

Práce na reznom ústrojenstve stroja vykonávajte len v ochranných rukaviciach (⇒ 4.3) a s maximálnou opatrnosťou.

Kontrolujte pevné dotiahnutie všetkých matic, čapov a skrutiek, predovšetkým upevňovacích skrutiek nožovej jednotky, aby bola zaistená bezpečná prevádzka stroja.

Pravidelne kontrolujte celkové opotrebovanie a poškodenie stroja, predovšetkým pred uskladnením stroja na dlhšiu dobu (ako napr. zimná prestávka). Opotrebované alebo poškodené diely stroja z bezpečnostných dôvodov včas vymeňte. Tým zaistíte, aby bol stroj vždy v bezpečnom prevádzkyschopnom stave.

Pokiaľ musel byť na účely údržby stroja demontovaný niektorý diel alebo niektoré ochranné zariadenie, musia sa tieto diely neodkladne a podľa predpisu namontovať späť.

---

## 4.8 Uskladnenie pri dlhších prevádzkových prestávkach

Predtým, než stroj odložíte do uzavretej miestnosti, nechajte ho približne 5 minút vychladnúť.

Ubezpečte sa, že stroj je chránený pred nedovoleným použitím (napr. deťmi).

Stroj pred uskladnením (napr. na zimnú prestávku) dôkladne očistite.

Stroj skladujte v riadnom prevádzkovom stave.

Uchovávajte stroj na rovnej ploche tak, aby sa nemohol neúmyselne odvaliť.



### Nebezpečenstvo poranenia na nezakrytých nožoch!

Záhradný drvič skladujte iba s nasadeným podávacím lievikom.

## 4.9 Likvidácia

Odpadové materiály môžu ľuďom, zvieratám a životnému prostrediu spôsobiť škody, preto sa musia odborne zneškodniť.

Potrebné informácie o odbornej likvidácii odpadových materiálov môžete získať v miestnom recyklačnom stredisku alebo u špecializovaného predajcu. Spoločnosť STIHL odporúča špecializovaného predajcu výrobkov STIHL.

Použitý a nepotrebný stroj odovzdajte do špecializovanej zberne na správnu likvidáciu odpadu. Stroj pred likvidáciou zneškodnite tak, aby bol nepoužiteľný. Ak chcete predísť možným úrazom, odstráňte predovšetkým sieťový kábel, resp. prívodný kábel k elektromotoru.

## 5. Popis symbolov



### Pozor!

Pred uvedením do prevádzky si prečítajte návod na obsluhu.



### Nebezpečenstvo úrazu!

Dbajte na to, aby sa v pracovnej oblasti nezdržiavali osoby.



### Nebezpečenstvo úrazu!

Padajúce náradie!

Dbajte na to, aby boli vaše ruky a nohy vždy v bezpečnej vzdialenosti od otvorov s rotujúcimi dielmi stroja.



### Nebezpečenstvo úrazu!

Pred začatím akýchkoľvek prác na reznom nástroji, pred údržbovými prácami alebo čistením, pred kontrolou zauzlenia alebo poškodenia prívodného kábla a pred vzdialením sa od stroja je potrebné vždy najskôr vypnúť elektromotor a odpojiť sieťový kábel od stroja.



### Nebezpečenstvo úrazu!

Spätne vymrštené konáre a drvená hmota môžu prepichnúť ruky alebo prsty.



Noste chrániče sluchu a ochranné okuliare (⇒ 4.3).



Používajte ochranné rukavice (⇒ 4.3).



Tvrдый materiál zasúvajte do podávacieho lievika šikmo z ľavého horného rohu do pravého dolného rohu smerom k reznému nástroju.



Nepracujte počas dažďa a v mokrom prostredí!



### Nebezpečenstvo úrazu!

Rezný nástroj dobieha. Počkajte, kým sa rezný nástroj úplne nezastaví.



### Nebezpečenstvo úrazu!

Nevystupujte na stroju.



### Nebezpečenstvo úrazu!

Nikdy nezasahujte rukami, ani inými časťami tela alebo oblečenia do podávacieho lievika alebo do vyhadzovacieho kanála.



### Nebezpečenstvo úrazu!

Tvrдый materiál nikdy nekladajte iným spôsobom, ako je predpísané.



### Nebezpečenstvo úrazu!

Tvrдый materiál vkladajte do podávacieho lievika šikmo z ľavého horného rohu do pravého dolného rohu smerom k reznému nástroju. Tvrдый materiál nikdy nekladajte do vyznačenej oblasti.



Tvrдый materiál zasúvajte do podávacieho lievika šikmo z ľavého horného rohu do pravého dolného rohu smerom k reznému nástroju.

## 6. Rozsah dodávky



Ozn.	Názov	ks
A	Základný stroj so spodným dielom podávacieho lievika	1
B	Kolesová podstava	1
C	Os kolies	1
D	Doraz kolesa	2
E	Skrutka M6 x 55	2
F	Šesťhranná matica	2
H	Príchytká	2
I	Koleso	2
J	Kryt kolesa	2
K	Štvorhranná matica	2
L	Podložka Ø 17 mm	4
M	Skrutka M6 x 50	2
N	Vyhadzovacia klapka	1
O	Predĺženie vyhadzovača	1
P	Lišta	1
Q	Čap	2
R	Skrutka Torx P5 x 20	3
S	Horný diel podávacieho lievika	1
T	Bezpečnostná skrutka	4
U	Skrutka Torx P5 x 10	2
V	Kombinovaný kľúč	1
•	Návod na obsluhu	1

## 7. Príprava stroja na prevádzku



### Nebezpečenstvo úrazu!

Dodržiujte bezpečnostné pokyny, uvedené v kapitole „Pre vašu bezpečnosť“. (⇒ 4.1)

### 7.1 Montáž osi kolies a kolies



- Pomocou skrutiek (E) a šesťhranných matíc (F) namontujte os kolies (C) s dorazmi kolies (D) na kolesovú podstavu (B) a skrutky pevne dotiahnite kombinovaným kľúčom (V) (4 - 6 Nm).
- Kolesá (I) nasuňte na namontovanú os kolies.



Príchytky nasuňte na os kolies len tak ďaleko, aby sa dalo kolesami ešte ľahko otáčať.

Príchytky nie je možné po demontáži opäť použiť.

- Príchytku (H) nasuňte na os kolies zaoblenou stranou smerom von.
- Kryty kolies (J) pritlačte na kolesá.

### 7.2 Montáž podvozku a vyhadzovacieho kanála



#### 1 Montáž predĺženia vyhadzovača

- Postavte základný stroj (A), ako je uvedené na obrázku, na približne 15 až 20 cm vysoký kus dreva.
- Zaveste predĺženie vyhadzovača (O) na závesy (1) zozadu do otvorov (2) na základnom stroji (A) a otáčajte nadol, pokým predná časť základného stroja nebude presne v otvore predĺženia vyhadzovača.
- Zaskrutkujte skrutky (U) na uchytenie závesov (1) (1 - 2 Nm).

#### 2 Montáž podvozku

- Štvorhranné matice (K) a podložky (L) namontujte do príslušných výrezov na základnom stroji (3).

- Podvozok s kolesovou podstavou (4) zasuňte až na doraz do vedení na základnom stroji (5).

- Zatláčajte kolesovú podstavu ohnutou časťou (6) do výrezu na predĺžení vyhadzovača (7).

- Prestrčte skrutky (M) s podložkami (L) cez otvory na kolesovej podstave (8) a utiahnite ich kombinovaným kľúčom (V) (4 - 6 Nm).

#### 3 Montáž lišty



Ohnutá časť kolesovej podstavy (6) musí byť presne vo výrezoch na predĺžení vyhadzovača (7).

- Nasadte lištu (P) a dotiahnite skrutky (R) (1 - 2 Nm).
- Postavte stroj.

#### 4 Montáž vyhadzovacej klapky

- Zaveste vyhadzovaciu klapku (N) a zatlačte čapy (Q) (môžete prípadne použiť plastové kladivo). Pri montáži dávajte pozor na to, aby rebrá (9) vľavo a vpravo na vnútornej strane vyhadzovacej klapky boli presne vo vodiacej drážke predĺženia vyhadzovača (10).

### 7.3 Otvorenie a uzavretie vyhadzovacej klapky



#### Otvorenie vyhadzovacej klapky:

- Na drvenie vyklopte vyhadzovaciu klapku (1) nahor a uzavieraciu prílošku (2) nechajte zapadnúť do predĺženia vyhadzovača.



## Uzavretie vyhadzovacej klapky:

- Pri preprave, alebo na šetrenie miestom pri skladovaní zľahka nadvihnite uzavieraciu prílošku (2) a vyhadzovaciu klapku (1) sklopte nadol.

## 7.4 Montáž horného dielu podávacieho lievika



**i** Podávací lievik smie namontovať len špecializovaný predajca pomocou špeciálneho náradia. Spoločnosť STIHL odporúča špecializovaného predajcu výrobkov STIHL.

- Horný diel podávacieho lievika (S) nasadíte na spodný diel podávacieho lievika (3) symbolom (1) dopredu v smere uzatváracích skrutiek (2).

**i** Aby sa pri uťahovaní skrutiek nezošmykla ochrana proti postriekaniu, odporúčame dodržiavať uvedený montážny postup.

- Skrutky (T) uťahujte v zobrazenom poradí (**1 2 3 4**).

## 8. Pokyny pre prácu

### 8.1 Čo všetko sa dá spracovať drvením?

- Plnenie záhradného drviča. (⇒ 8.8)

#### GHE 150, GHE 250 S, GHE 260 S:

Odrezky konárov stromov a kríkov a silný, husto rozvetvený haluzový materiál.

## GHE 250, GHE 260:

Organické zvyšky rastlín, ako napríklad odpad z ovocia a zeleniny, odrezky kvetov, lístie ale aj odrezky konárov stromov a kríkov a tiež hustý a rozvetvený haluzový materiál.



### Nebezpečenstvo úrazu!

Odrezky konárov stromov a kríkov je potrebné spracovávať čerstvé, teda ihneď po odrezaní, drvenie je pri čerstvej drvenej hmote oveľa účinnejšie ako pri vysušenom materiáli.

Spracovanie suchého tvrdého materiálu zvyšuje riziko spätného vymrštenia. Odskakujúce konáre môžu spôsobiť závažné poranenie používateľa.

### 8.2 Aký materiál nemožno spracovávať?

Do záhradného drviča sa nesmú dostať kamene, sklo, kovové časti (drôty, kince atď.) ani plasty.

#### Základné pravidlo:

Materiály, ktoré nepatria do kompostu, nepatria ani do záhradného drviča.

### 8.3 Maximálny priemer konárov

Maximálny priemer vetvy  
GHE 150, GHE 250, GHE 250 S: **35 mm**  
GHE 260, GHE 260 S: **40 mm**



Pri súčasnom vkladaní viacerých tenkých konárov nesmie celkový súčet priemerov jednotlivých konárov prekročiť maximálny priemer konárov.

Najlepší výkon drvenia sa dosiahne pri čerstvo ostrihaných konároch stromov a kríkov.

## 8.4 Pracovný priestor obsluhy



- Obsluhujúci personál stroja sa musí z bezpečnostných dôvodov počas celej prevádzkovej doby stroja (pri zapnutom elektromotore, resp. bežiacom spaľovacom motore) zdržiavať len vo vymedzenej pracovnej oblasti (sivá plocha X), najmä preto, aby nedošlo k poraneniu drveným materiálom vyvrhnutým zo stroja.

Pri plnení drveného materiálu sa postavte mierne bokom vedľa podávacieho lievika.



### Nebezpečenstvo úrazu!

Šikmo uložený rezný nástroj môže tvrdý materiál vymrštiť zo stroja! Pri spätnom vymrštení tvrdého materiálu môže dôjsť k závažnému zraneniu používateľa. Aby ste predišli poraneniám spôsobeným vymrštením a spätným nárazom, nikdy nestojte priamo za podávacím lievikom.

## 8.5 Správne zaťaženie stroja

Elektromotor, resp. spaľovací motor záhradného drviča možno zaťažiť len natoľko, aby pritom nedošlo k podstatnému zníženiu otáčok motora. Materiál na drvenie vkladajte do záhradného drviča vždy rovnomerne a kontinuálne. Ak pri práci so záhradným drvičom klesnú otáčky, prerušte plnenie materiálom, aby ste odľahčili elektromotor, resp. spaľovací motor.



Elektromotor vypnite až vtedy, keď sa v stroji nenachádza žiadna drvená hmota. Inak sa môže nožový kotúč pri ďalšom zapnutí stroja zaseknúť.

## 8.6 Ochrana proti prúdovému preťaženiu

Ak dôjde k preťaženiu elektromotora, zabudovaná ochrana proti prúdovému preťaženiu samočinne vypne elektromotor.

Po uplynutí času potrebného na ochladenie motora v trvaní **cca 10 minút** môžete záhradný drvič opäť zapnúť. Príčinou častého spúšťania ochrany proti prúdovému preťaženiu môže byť:

- nekompatibilný prívodný kábel (⇒ 10.1),
- preťaženie elektrickej siete,
- preťaženie stroja v dôsledku priveľkého množstva drvenej hmoty alebo tupých nožov.

## 8.7 Zablokovanie reznej jednotky záhradného drviča

Ak sa rezná jednotka záhradného drviča pri drvení zablokuje, ihneď vypnite elektromotor a vyťahnite sieťový kábel zo zásuvky. Potom vyberte podávacie lievika a odstráňte príčinu poruchy.

## 8.8 Správne plnenie záhradného drviča



### Nebezpečenstvo úrazu!

Šikmo nastavený rezný nástroj môže vymrštíť konáre zo stroja! Odskakujúce konáre môžu spôsobiť závažné poranenie používateľa. Aby sa zabránilo úrazom v dôsledku spätného vymrštenia materiálu, záhradný drvič sa musí plniť správnym spôsobom.



### Nebezpečenstvo poranenia!

Pred naplnením záhradného drviča si pozorne prečítajte kapitolu „Pre vašu bezpečnosť“ (⇒ 4.), najmä podkapitolu „Počas práce“ (⇒ 4.6), a dodržiavajte všetky bezpečnostné pokyny. So záhradným drvičom smie pracovať iba jedna osoba.



### Nebezpečenstvo úrazu!

Nikdy nestrkajte ruku do plniaceho otvoru!

- Pri plnení záhradného drviča dávajte pozor na správny pracovný priestor. (⇒ 8.4)
- Naštartujte záhradný drvič. (⇒ 10.3)

### Mäkký materiál:

- Organické zvyšky rastlín ako ovocie a zelenina, odrezky kvetov, lístie, tenké konáre a pod. hádzte do plniaceho otvoru (1).



Vlhký alebo mokrý mäkký materiál zapríčiní rýchlejšie upchatie stroja. Záhradný drvič preto plňte pomaly a venujte zvýšenú pozornosť otáčkam elektromotora. Pri plnení by nemali klesať.

## Tvrдый materiál:



Pri plnení tvrdým materiálom dodržiavajte maximálny predpísaný priemer konárov. Konáre so silným rozvetvením preriedte a odstráňte z nich bočné výhony.

- Tvrдый materiál zasúvajte do podávacieho lievika podľa symbolu (1) šikmo z ľavého horného rohu do pravého dolného rohu smerom k reznému nástroju. Tvrдый materiál sa nesmie zasúvať do označenej oblasti (2). Odrezky konárov stromov a kríkov a haluzový materiál dávajte pomaly do plniaceho otvoru (1). Stroj samočinne vŕhne tvrдый materiál.



### Nebezpečenstvo úrazu!

Šikmo uložený rezný nástroj môže haluzový materiál vymrštíť zo stroja!

Aby sa zabránilo úrazom následkom spätného vymrštenia materiálu, musí sa tvrдый materiál do záhradného drviča plniť správne:

Dlhšie konára vkladajte mierne šikmo a posúvajte ich k reznému nástroju podľa symbolu (2) proti pravej stene lievika.



Dodržiavajte správne zaťaženie elektromotora. (⇒ 8.5)

## 9. Bezpečnostné zariadenia

### 9.1 Blokovanie opakovaného rozbehu elektromotora

Stroj je možné spustiť len spínačom a nie zasunutím prívodného kábla do zásuvky.

## 9.2 Bezpečnostné zaistenie

Elektromotor, resp. drviaci nástroj je možné uviesť do prevádzky len vtedy, ak je podávací lievik správne uzatvorený. Ak sa počas prevádzky uvoľní pravá upevňovacia skrutka (pri pohľade na stroj spredu), elektromotor sa vypne a drviaci nástroj sa po pár sekundách zastaví.

## 9.3 Dobehová brzda elektromotora

Dobehová brzda elektromotora skracuje dobu dobehu nožov od vypnutia motora až po ich úplné zastavenie na pár sekúnd.

## 9.4 Ochranné kryty

Záhradný drvič je vybavený ochrannými krytmi v priestore plnenia a vyhadzovania materiálu. K tomu patrí celý podávací lievik s hornou časťou a ochranou proti spätnému vyvrhnutiu materiálu, ako i vyhadzovacia klapka.

Ochranné kryty zaručujú pri drvení bezpečnú vzdialenosť od drviacich nožov.

## 10. Uvedenie stroja do prevádzky

 Pred uvedením záhradného drviča do prevádzky si pozorne prečítajte a dodržujte bezpečnostné pokyny uvedené v kapitole „Pre vašu bezpečnosť“ (⇒ 4.1).

- Elektrický motor zapínajte výlučne podľa pokynov uvedených v návode na obsluhu. (⇒ 10.3)

## 10.1 Pripojenie záhradného drviča do elektrickej siete



### Nebezpečenstvo poranenia!

Dodržujte všetky bezpečnostné pokyny uvedené v kapitole „Varovanie – nebezpečenstvo úrazu elektrickým prúdom“ (⇒ 4.2).

Sieťové napätie musí byť zhodné s prevádzkovým napätím (pozri výkonový štítok).

Prívodný sieťový kábel musí byť v súlade s príslušnými predpismi pre elektroinštaláciu a musí byť dostatočne zaistený. (⇒ 17.)

Na pripojenie do elektrickej siete sa smú použiť len prírodné káble, ktoré sú silnejšie ako pogumované káble **H07 RN-F DIN/VDE 0282**.

Konektory musia byť vybavené ochranou pred striekajúcou vodou.

Použitím nevhodných predlžovacích káblov dochádza k zníženiu výkonu, čo môže mať za následok poškodenie elektromotora.

Minimálny prierez prírodného sieťového kábla musí byť **3 x 1,5 mm<sup>2</sup>** pri maximálnej dĺžke do **25 m**, resp. **3 x 2,5 mm<sup>2</sup>** pri maximálnej dĺžke do **50 m**.

Spojky pripojovacích káblov musia byť vyrobené z gumy alebo pogumované a musia zodpovedať norme **DIN/VDE 0620**.

Tento stroj je určený na pripojenie k elektrickej sieti, ktorá má v mieste pripojenia (domovej prípojky) systémovú impedanciu  $Z_{\max}$  maximálne **0,443 ohmu (pri frekvencii 50 Hz)**.

Používateľ si musí sám skontrolovať, či

napájacia elektrická sieť, do ktorej bude stroj pripojený, spĺňa tieto požiadavky. V prípade nejasností v súvislosti so systémovou impedanciou napájacej elektrickej siete sa obráťte na miestneho dodávateľa elektrickej energie.



Bližšie informácie o pripojení do siete vám poskytne elektroinštalatér.

## 10.2 Pripojenie sieťového kábla



Pri výbere sieťového kábla dodržujte všetky body kapitoly „Pripojenie stroja do elektrickej siete“ (⇒ 10.1).

### GHE 150, GHE 250, GHE 250 S:

- Nadvihnite klapku (1).
- Zasuňte spojku sieťového kábla.
- Uvoľnite klapku.

### GHE 260, GHE 260 S:

- Spojku sieťového kábla zastrčte do 5-pólovej sieťovej zásuvky na stroji.

## 10.3 Zapnutie záhradného drviča



Vo vnútri drviča záhradného odpadu sa nesmie nachádzať žiadny drvený materiál, pretože by pri zapnutí motora mohol byť vymrštený von.

Blokovací mechanizmus nožového kotúča musí byť vždy sklopený späť až na doraz. (⇒ 11.)

- Zastrčte sieťový kábel. (⇒ 10.2)

- Stlačte zelený gombík (1) na spínači (na obr. je GHE 150, GHE 250, GHE 250 S).

Záhradný drvič ide.



Elektromotor musí najskôr dosiahnuť maximálne otáčky (voľnobežné otáčky), až potom môžete začať s vkladáním drveného materiálu.

#### 10.4 Vypnutie záhradného drviča



##### Nebezpečenstvo poranenia!

Pri vypínaní sa nepohybujte v priestore vyhadzovania podvrveného materiálu!

Pri vypínaní stroja stojte vždy vedľa neho.

Upozorňujeme, že po vypnutí elektromotora trvá ešte niekoľko sekúnd, kým sa pracovné náradie úplne zastaví.

- Stlačte červený gombík (1) na spínači (na obr. je GHE 150, GHE 250, GHE 250 S).

Elektromotor záhradného drviča sa vypne a automaticky zabrzdí.



Elektromotor vypnite až vtedy, keď sa v stroji nenachádza žiadna drvená hmota. Inak sa môže nožový kotúč pri ďalšom zapnutí stroja zaseknúť.

#### 10.5 Kontrola smeru otáčania nožového kotúča



U modelov GHE 260 und GHE 260 S sa pred začatím práce (pred plnením) musí skontrolovať smer otáčania nožového kotúča.



##### Nebezpečenstvo poranenia!

Počas kontrolovania majte vždy ochranné okuliare.

- Zapnite záhradný drvič. (⇒ 10.3)
- Vypnite záhradný drvič. (⇒ 10.4)
- Zatlačte ochranu proti postriekaniu dovnútra a pozrite sa zhora cez plniaci otvor na nožový kotúč. Keď je smer otáčania správny, nožový kotúč sa točí doľava (proti smeru hodinových ručičiek).

#### 10.6 Zmena smeru otáčania nožového kotúča



Keď sa nožový kotúč otáča nesprávnym smerom (doprava, v smere hodinových ručičiek), musí sa u modelov GHE 260 a GHE 260 S zmeniť smer otáčania.

Smer otáčania nožového kotúča sa mení prepólovaním fázového prepínača sieťovej zásuvky.

- Otočte fázový prepínač (1) pomocou skrútkovača (U) o 180° doľava alebo doprava, až kým nezapadne.

#### 10.7 Drvenie

- Presuňte záhradný drvič na vodorovnú a pevnú plochu a postavte ho do stabilnej polohy.

- Nasadzte si ochranné rukavice, ochranné okuliare a chrániče sluchu. (⇒ 4.3)
- Otvorte vyhadzovaciu klapku. (⇒ 7.3)
- Pripojte sieťový kábel záhradného drviča.
- Naštartujte záhradný drvič. (⇒ 10.3)
- Čakajte, kým motor záhradného drviča nedosiahne maximálne otáčky (voľnobežné otáčky).
- Záhradný drvič správne plňte drvenou hmotou. (⇒ 8.8)
- Vypnite záhradný drvič. (⇒ 10.4)

## 11. Údržba



##### Nebezpečenstvo poranenia!

Pred vykonaním akejkoľvek údržby- alebo čistenia spotrebiča si pozorne prečítajte kapitolu „Pre vašu bezpečnosť“ (⇒ 4.), najmä podkapitolu „Údržba a opravy“ (⇒ 4.7), a presne dodržiavajte všetky bezpečnostné pokyny.



##### Nebezpečenstvo úrazu!

Aby sa zabránilo neúmyselnému zapnutiu elektrického motora, pri všetkých prácach na reznej jednotke, údržbe a čistení, ako aj pri preprave a uskladnení stroja bezpodmienečne vytiahnite sieťový kábel zo zásuvky.



## **Nebezpečenstvo úrazu!**

Pri práci vždy používajte ochranné rukavice.

(⇒ 4.3)

Nikdy nesiahajte na rezné nože, pokiaľ nie sú úplne zastavené.

Ak nemáte potrebné odborné vedomosti ani pomôcky, vždy sa obráťte na odborného predajcu.

Spoločnosť STIHL odporúča nechať vykonávať všetky údržbárske práce a opravy len u špecializovaného predajcu STIHL.

Firma STIHL odporúča používať výlučne originálne náhradné diely STIHL.



**Nikdy nestriekajte prúdom vody** na časti elektromotora, prípadne spaľovacieho motora, tesnenia, ložiská ani na elektrosúčiastky, ako sú

spínače. To by mohlo mať za následok nákladné opravy.



Pokiaľ sa nečistoty a usadené zvyšky drvenej hmoty nedajú odstrániť kefou, mokrou handrou alebo dreveným kolíkom, firma STIHL

odporúča použiť špeciálny čistiaci prostriedok (napr. špeciálny čistiaci prostriedok STIHL).

Nepoužívajte žiadne agresívne čistiace prostriedky.

Nožový kotúč pravidelne čistite.

## **11.1 Čistenie stroja**



### **Interval údržby: po každom použití.**

Po každom použití sa musí stroj dôkladne vyčistiť. Starostlivé zaobchádzanie chráni stroj pred poškodením a predlžuje jeho životnosť.

Elektromotory sú chránené proti striekajúcej vode.

Pracovné nástroje na rozdrobenie vrátane drviacej komory chráňte proti korózii bežnými konzervačnými prostriedkami (napr. repkovým olejom).

Stroj možno čistiť len v polohe uvedenej na obrázku.

- Demontujte podávací lievik. (⇒ 11.3)

Vyčistite vedenie chladiaceho vzduchu (nasávacie štrbiny) na žacej skrini elektromotora, aby ste zaistili dostatočné chladenie elektromotora.

## **11.2 Montáž podávacieho lievika**



### **Nebezpečenstvo úrazu!**

Pri práci vždy používajte ochranné rukavice! (⇒ 4.3)



Upevňovacie skrutky sú s podávacím lievikom spojené tak, aby sa nestratili.

- Zaveste podávací lievik (1) na upevňovacie závesy na základnom stroji (2) a sklopte dopredu.
- Obe upevňovacie skrutky (3) **naraz dotiahnite**.



Po montáži pohľadom skontrolujte, či je podávací lievik správne zavesený v upevňovacích závesoch.

## **11.3 Demontáž podávacieho lievika**



### **Nebezpečenstvo úrazu!**

Pred odstránením upevňovacích skrutiek vytiahnite kábel zo sieťovej zásuvky. Pri práci vždy používajte ochranné rukavice! (⇒ 4.3)

- Uvoľnite obidve upevňovacie skrutky (1), kým sa nebudú ľahko otáčať. Zostaňte pri podávacom lieviku.
- Podávací lievik (2) vyklopte dozadu a vyberte.

## **11.4 Zablokovanie nožového kotúča**



### **Nebezpečenstvo úrazu!**

Pri práci vždy používajte pracovné rukavice!



Nikdy nesiahajte na nože, pokiaľ nie sú úplne zastavené.

- Vyberte podávací lievik. (⇒ 11.3)
- Otáčajte nožový kotúč (1), pokiaľ sa výrez (2) nebude nachádzať pred blokovacím mechanizmom (3).
- Vyklopte blokovací mechanizmus (3).

## **11.5 Demontáž súpravy nožov**



### **Nebezpečenstvo úrazu!**

Pri práci vždy používajte ochranné rukavice! (⇒ 4.3)



Nikdy nesiahajte na rezné nože, pokiaľ nie sú úplne zastavené.

- Zablokujte nožový kotúč (5). (⇒ 11.4)

- Uvoľnite skrutku (1) pomocou kombinovaného kľúča (V).
- Vyberte skrutku (1), poistnú podložku (2), upevňovací krúžok (3), krídlový rezný nôž (4), krídlový rezný nôž (6, iba u GHE 250 a GHE 260) a nožový kotúč (5).
- Demontujte otočný nôž. (⇒ 11.8)
- **GHE 250 a GHE 260:** Povoľte skrutky (7) a snímte matice (9). Trhací nôž (8) zložte nadol.

## 11.6 Montáž súpravy nožov



### Nebezpečenstvo úrazu!

Pri práci vždy používajte ochranné rukavice!  
(⇒ 4.3)



Pred nasadením súpravy nožov pohľadom skontrolujte, či sú v poriadku všetky drviace nože aj nožový kotúč a či na nich nie sú badateľné žiadne vruby, trhliny ani vyštrbené miesta.



Poradie montáže a uvedené uťahovacie momenty sa musia dodržiavať.

- Namontujte otočný nôž na nožový kotúč. (⇒ 11.8)
- **GHE 250 a GHE 260:** Umiestnite trhací nôž (8) na spodnú časť nožového kotúča (5) a utiahnite matice (9) a skrutky (7) (**10 Nm**).
- Vložte nožový kotúč (5) do skrine stroja a zablokujte ho. (⇒ 11.4)



- Namontujte krídlový rezný nôž (6, iba u GHE 250 a GHE 260), krídlový rezný nôž (4), upevňovací krúžok (3) a poistnú podložku (2) a dotiahnite skrutkou (1) (**50 Nm**).
- Zaklopte naspäť blokovací mechanizmus, aby sa nožový kotúč mohol voľne točiť. (⇒ 11.4)
- Namontujte podávací lievik. (⇒ 11.2)

## 11.7 Údržba nožov



### Nebezpečenstvo úrazu!

Pri práci vždy používajte pracovné rukavice!



18

### Interval údržby: pred každým použitím.

- Demontujte podávací lievik. (⇒ 11.3)
- Upevnite polohu nožového kotúča. (⇒ 11.4)
- Skontrolujte nože, či nie sú poškodené alebo nadmerne opotrebované (vruby alebo praskliny), a podľa potreby ich otočte alebo vymeňte.

### Hranice opotrebovania nožov:



Pred dosiahnutím udanej hranice opotrebovania je potrebné nože otočiť, príp. vymeniť. Spoločnosť STIHL odporúča špecializovaného predajcu výrobkov STIHL.

### 1 Otočný nôž

- Zmerajte na nožoch na viacerých miestach vzdialenosť (A) od otvoru po hranu noža.  
Minimálna vzdialenosť:  
**A = 6 mm**

### 2 Krídlový rezný nôž

- Zmerajte šírku noža (B) na dohora zakrivenej hrane krídlového rezného noža.  
Minimálna šírka noža:  
**B = 15 mm**

### 3 Krídlový rezný nôž (GHE 250, GHE 260)

- Zmerajte šírku noža (C) na dohora zakrivenej hrane krídlového rezného noža.  
Minimálna šírka noža:  
**C = 19 mm**

### 4 Trhací nôž (GHE 250, GHE 260)

- Zmerajte šírku noža (D) na dohora zakrivenej hrane trhacieho noža.  
Minimálna šírka noža:  
**D = 13 mm**

## 11.8 Otočenie nožov



Tupé otočné nože je možné raz otočiť. Vymieňajte vždy obidva nože!



19

- Demontujte súpravu nožov. (⇒ 11.5)
- Povoľte skrutky (1) a snímte matice (2).
- Nože (3) vyberte nahor.
- Vyčistite nožový kotúč.
- Nôž (3) otočte a ostrou hranou ho voľne položte na nožový kotúč tak, aby boli otvory v jednej osi.
- Zasuňte skrutky (1) do otvorov a naskrutkujte matice (2). Matice (2) uťahujte momentom **10 Nm**.
- Namontujte súpravu nožov. (⇒ 11.6)

## Ostrenie nožov:



### Nebezpečenstvo úrazu!

Odporúča sa, aby brúsenie všetkých drviacich nožov vykonával výlučne špecializovaný predajca. Tupé a nesprávne naostrené rezné nože (nesprávny uhol naostrenia, nevyváženie v dôsledku nerovnomerne naostrených nožov atď.) zvyšujú riziko spätného vymrštenia. Pri spätnom vymrštení drvenej hmoty môže dôjsť k ťažkému zraneniu používateľa. Okrem toho sa môže zhoršiť funkčnosť (vťahovanie drveného materiálu, stabilita rezných nožov atď.) záhradného drviča.

- Demontovať nôž na brúsenie.
- Pri brúsení sa musí nôž chladiť, napr. vodou. Nesmie sa objaviť modré zafarbenie, inak sa znižuje tvrdosť ostria.
- Nože sa musia brúsiť rovnomerne, aby sa zabránilo vibráciám následkom nevyváženia.
- Pred namontovaním noža skontrolujte, či nie je poškodený: Keď sa zistia vruby, praskliny alebo keď sú nože obrúsené až po hranicu opotrebenia, musia sa nože vymeniť.
- Ostrie nožov sa brúsi pod uhlom **30°**.
- Nože ostrite proti reznej hrane.
- Reznú hranu noža po brúsení odihlite podľa potreby jemným brúsnyim papierom.
- Pri montáži nožov dodržiavajte ťahovacie momenty uvedené v odseku „Otočenie nožov“.

## 11.9 Elektromotor a kolesá

Elektromotor nevyžaduje údržbu.

Ložiská kolies nevyžadujú údržbu.

## 11.10 Uskladnenie stroja a zimná prestávka

Záhradný drvič uskladnite v suchej, uzavretej a bezprašnej miestnosti. Uistite sa, či je stroj bezpečne uskladnený mimo dosahu detí.

Záhradný drvič skladujte len v prevádzkyschopnom stave a s namontovaným podávacím lievikom.

Pri uskladnení záhradného drviča na dlhšiu dobu (zimná prestávka) dodržujte nasledujúci postup:

- Dôkladne vyčistite všetky povrchové plochy stroja.
- Všetky pohyblivé diely dobre naolejujte, popr. namažte tukom.

## 12. Preprava stroja



### Nebezpečenstvo úrazu!

Pred prepravou stroja si pozorne prečítajte a dodržujte pokyny, uvedené v kapitole "Pre vašu bezpečnosť", zvlášť kapitolu "Preprava stroja". (⇒ 4.4)

## 12.1 Ťahanie alebo presúvanie záhradného drviča



20

- Záhradný drvič uchopiť za hornú časť lievika (1) a vyklopiť dozadu.
- Tak môže byť záhradný drvič pomaly (krokom) ťahaný alebo presúvaný.

## 12.2 Zdvíhanie alebo prenášanie záhradného drviča



21



Na nadvihnutie alebo prenášanie stroja sú vždy potrebné minimálne dve osoby.

Používajte vhodný ochranný odev, majte vždy úplne zahalené ruky a vrchnú časť tela.

- 1. osoba: uchopte záhradný drvič za držadlá na hornom diely podávacieho lievika (1).
  - 2. osoba: uchopte záhradný drvič na lište predĺženia vyhadzovača (2).
- Zdvihnite záhradný drvič súčasne.

## 12.3 Preprava záhradného drviča na ložnej ploche



22

- Zaistite stroj proti zošmyknutiu pomocou vhodných upínacích prostriedkov. Laná, príp. upevňovacie popruhy uchyťte o kolesovú podstavu (1) alebo o podávací lievik (2).

## 13. Opatrenia na minimalizovanie opotrebovania a na zabránenie vzniku škôd

### Dôležité pokyny na údržbu a ošetrovanie skupiny výrobkov

### Elektrický záhradný drvič (STIHL GHE)

Firma STIHL v žiadnom prípade neručí za škody na zdraví alebo materiálne škody, ktoré boli spôsobené nedodržovaním bezpečnostných pokynov, predovšetkým pokynov týkajúcich sa bezpečnosti,

obsluhy a údržby a použitím neschváleného príslušenstva alebo neschválených náhradných dielov.

Ak chcete predísť poškodeniu alebo nadmernému opotrebovaniu stroja STIHL, bezpodmienečne dodržiavajte nasledujúce dôležité pokyny:

### 1. Bežné spotrebné náhradné diely

Niektoré diely strojov STIHL podliehajú bežnému prevádzkovému opotrebovaniu i pri predpísanom používaní, a preto sa tieto diely musia v závislosti od spôsobu a doby použitia vždy včas vymeniť.

Medzi tieto diely patrí napr.:

- nôž,
- nožový kotúč.

### 2. Dodržovanie pokynov uvedených v tomto návode na obsluhu

Používanie, údržba a uskladnenie stroja STIHL musí prebiehať tak dôkladne, ako je popísané v tomto návode na obsluhu. Za všetky škody, ku ktorým došlo následkom nedodržania bezpečnostných pokynov a pokynov pre obsluhu a údržbu, zodpovedá sám užívateľ.

To platí predovšetkým pre:

- nedostatočne dimenzovaný privodný kábel (prierez),
- nesprávne pripojenie na elektrickú sieť (nesprávne napätie),
- úpravy výrobku, ktoré neboli schválené spoločnosťou STIHL,
- použitie náradia a príslušenstva, ktoré pre stroj nie sú schválené, ktoré sú nevhodné alebo nekvalitné,
- použitie výrobku na iný účel,
- použitie stroja na športových alebo súťažných podujatiach,

- následné škody, ktoré vznikli ďalším používaním výrobku s chybnými súčiastkami.

### 3. Údržbárske práce

Všetky práce uvedené v odstavci „Údržba“ sa musia vykonávať pravidelne, podľa predpísaných intervalov.

Pokiaľ tieto údržbárske práce nemôže vykonať sám užívateľ, musí tým poveriť špecializovaného predajcu.

Spoločnosť STIHL odporúča nechať vykonávať všetky údržbárske práce a opravy len u špecializovaného predajcu STIHL.

Odborní predajcovia STIHL budú pravidelne ponúkať školenia a poskytovať technické informácie.

Zanedbaním týchto prác môžu vzniknúť škody, za ktoré zodpovedá sám užívateľ.

Medzi tieto škody patria okrem iného:

- škody na elektromotore v dôsledku nedostatočného čistenia vstupných otvorov pre chladiaci vzduch (sacie drážky, chladiace rebrá, koleso ventilátora),
- škody v dôsledku korózie a iné následné škody spôsobené nevhodným skladovaním,
- škody na stroji spôsobené použitím nekvalitných náhradných dielov,
- škody v dôsledku neskoro alebo nedostatočne vykonanej údržby, resp. v dôsledku údržbárskych prác alebo opráv, ktoré nevykonal servis špecializovaného predajcu.

## 14. Bežné náhradné diely

Otočný nôž:  
6008 702 0121

Kridlový rezný nôž:  
6008 702 0300

**GHE 150, GHE 250 S, GHE 260 S**  
Kompletná súprava nožového kotúča:  
6008 700 5120

**GHE 250, GHE 260**  
Kompletná súprava nožového kotúča:  
6008 700 5117

Kridlový rezný nôž:  
6008 702 0310

Trhací nôž:  
6008 702 0110

## 15. Ochrana životného prostredia



Podvrvený materiál nepatrí na skládku, je vhodným materiálom na kompostovanie.

Stroj, príslušenstvo a obaly sú vyrobené z recyklovateľných materiálov – musia sa príslušne zlikvidovať.

Triedenie a ekologická likvidácia odpadových materiálov je základným predpokladom pre efektívnu recykláciu cenných surovín. Z tohto dôvodu sa musí stroj po ukončení bežnej technickej životnosti odovzdať do zberu triedeného materiálu. Nesprávna likvidácia môže byť škodlivá pre zdravie a znečisťovať životné prostredie.



## 16. Prehlásenie o zhode výrobcom

### 16.1 EÚ Vyhlásenie o zhode výrobcom k záhradnému drviču STIHL GHE 150.0, GHE 250.0, GHE 250.0 S, GHE 260.0, GHE 260.0 S

STIHL Tirol GmbH  
Hans Peter Stihl-Straße 5  
6336 Langkampfen  
Rakúsko

týmto zodpovedne vyhlasuje, že

- Druh konštrukcie: Elektrický záhradný drvič
- Výrobná značka: STIHL
- Typ: GHE 150.0, GHE 250.0, GHE 250.0 S, GHE 260.0, GHE 260.0 S
- Výkon zariadenia GHE 150.0, GHE 250.0, GHE 250.0 S: 2 500 W
- Výkon zariadenia GHE 150.0, GHE 250.0, GHE 250.0 S, GB/CH: 2 000 W
- Výkon zariadenia GHE 260.0, GHE 260.0 S: 2 900 W
- Sériové identifikačné číslo: 6008

zodpovedá príslušným ustanoveniam smerníc 2000/14/EC, 2006/42/EC, 2014/30/EÚ a 2011/65/EU a bol vyvinutý a zhotovený v súlade s danými verziami nasledujúcich noriem platných k dátumu výroby: EN 60335-1, EN 55014-1, EN 55014-2 aj pre

- GHE 150.0, GHE 250.0, GHE 250.0 S: EN ISO 12100, EN 50434

- GHE 260.0, GHE 260.0 S: EN ISO 12100 na základe normy EN 50434.

Na zistenie nameranej a garantovanej hladiny akustického výkonu bola aplikovaná smernica 2000/14/EC, príloha V.

#### GHE 150.0

- Nameraná hladina akustického výkonu: 96,9 dB(A)
- Garantovaná hladina akustického výkonu: 99 dB(A)

#### GHE 250.0

- Nameraná hladina akustického výkonu: 100,8 dB(A)
- Garantovaná hladina akustického výkonu: 103 dB(A)

#### GHE 250.0 S

- Nameraná hladina akustického výkonu: 96,5 dB(A)
- Garantovaná hladina akustického výkonu: 100 dB(A)

#### GHE 260.0

- Nameraná hladina akustického výkonu: 98,4 dB(A)
- Garantovaná hladina akustického výkonu: 102 dB(A)

#### GHE 260.0 S

- Nameraná hladina akustického výkonu: 97,7 dB(A)
- Garantovaná hladina akustického výkonu: 101 dB(A)

Technické podklady sú uschované v spoločnosti STIHL Tirol GmbH.

Rok výroby a číslo stroja sú uvedené na záhradnom drviči.

Langkampfen, 27.01.2025

STIHL Tirol GmbH

v V z.



Matthias Fleischer, vedúci odboru výskumu a vývoja produktov

v z.



Sven Zimmermann, vedúci hlavného oddelenia kvality

## 17. Technické údaje

### GHE 150.0/GHE 250.0/GHE 250.0 S:

Výkon (P <sub>1</sub> )	2 500 W
GB	2 000 W
CH	2 000 W
Menovité napätie	230 V~
Frekvencia	50 Hz
Istič <sup>1</sup>	16 A
	10 A (CH)
Trieda ochrany	I

**GHE 150.0/GHE 250.0/GHE 250.0 S:**

Druh ochrany	Ochrana pred striekajúcou vodou (IP X4)
Druh prevádzky	P40
	40 s doba zaťaženia
	60 s voľnobeh

**GHE 150.0:**

Meranie podľa 2000/14/EC / S.I. 2001/1701:

Zaručená hladina akustického výkonu

$L_{WA}$  99 dB(A)  
Tolerancia  $K_{WA}$  2,4 dB(A)

Meranie podľa EN 50434:

Hladina akustického tlaku na pracovisku

$L_{pA}$  89 dB(A)  
Tolerancia  $K_{pA}$  2 dB(A)

Uťahovacie momenty skrutiek:

Nožový kotúč 50 Nm

Otočný nôž 10 Nm

Hmotnosť (m) 28 kg  
29 kg (GB)

D/Š/V 95/48/114 cm

**GHE 250.0/GHE 250.0 S:**

Meranie podľa 2000/14/EC / S.I. 2001/1701:

Zaručená hladina akustického výkonu

$L_{WA}$  103/100 dB(A)  
GHE 250.0: 2,7 dB(A)  
Tolerancia  $K_{WA}$

GHE 250.0 S: 2,4 dB(A)  
Tolerancia  $K_{WA}$

GHE 250.0 S (GB): 3,3 dB(A)  
Tolerancia  $K_{WA}$

**GHE 250.0/GHE 250.0 S:**

Meranie podľa EN 50434:

Hladina akustického tlaku na pracovisku

$L_{pA}$  92/90 dB(A)  
Tolerancia  $K_{pA}$  3 dB(A)

Uťahovacie momenty skrutiek:

Nožový kotúč 50 Nm

Otočný nôž 10 Nm

Trhací nôž<sup>2</sup> 10 Nm

Hmotnosť (m) 30/29 kg

30/30 kg (GB)  
29 kg (CH)

D/Š/V 107/48/143 cm

**GHE 260.0/GHE 260.0 S:**

Výkon ( $P_1$ ) 2 900 W

Menovité napätie 400 (3~) V~

Frekvencia 50 Hz

Istič 10 A

Trieda ochrany I

Druh ochrany Ochrana pred striekajúcou vodou (IP X4)

Druh prevádzky P40

40 s doba zaťaženia  
60 s voľnobeh

Meranie podľa 2000/14/EC / S.I. 2001/1701:

Zaručená hladina akustického výkonu

$L_{WA}$  102/101 dB(A)  
GHE 260.0: 3,2 dB(A)  
Tolerancia  $K_{WA}$

GHE 260.0 S: 3,3 dB(A)  
Tolerancia  $K_{WA}$

Meranie podľa EN 50434:

**GHE 260.0/GHE 260.0 S:**

Hladina akustického tlaku na pracovisku

$L_{pA}$  89/91 dB(A)  
Tolerancia  $K_{pA}$  3 dB(A)

Uťahovacie momenty skrutiek:

Nožový kotúč 50 Nm

Otočný nôž 10 Nm

Trhací nôž<sup>2</sup> 10 Nm

Hmotnosť (m) 30/30 kg

D/Š/V 107/48/143 cm

1) **Pozor!**

Pri použití sieťového ističa s dimenzovaním pod 16 A môže pri rozbehu, resp. pri preťažení stroja dochádzať k častému vypínaniu sieťového ističa.

## 2) pri modeloch GHE 250.0 a GHE 260.0

**17.1 REACH**

REACH označuje nariadenie EÚ na registráciu, zhodnocovanie a schvaľovanie chemikálií.

Informácie o spĺňaní nariadení REACH (EÚ) č. 1907/2006 sú uvedené na stránke [www.stihl.com/reach](http://www.stihl.com/reach).

**18. Hľadanie porúch**

✳ prípadne vyhľadajte špecializovaného predajcu. Spoločnosť STIHL odporúča špecializovaného predajcu výrobkov STIHL.

### Porucha:

Elektromotor nenabieha.

### Pravdepodobná príčina:

- bola aktivovaná ochrana elektromotora,
- nie je k dispozícii sieťové napätie,
- chybný prívodný kábel alebo pripojovací konektor, prípadne zásuvka alebo spínač,
- podávací lieviek nie je správne uzavretý, je aktivovaná funkcia bezpečnostného spínača (zastavenie motora),
- zablokovaný nožový kotúč,
- blokovací mechanizmus nie je odistený.

### Odstránenie:

- stroj nechajte vychladnúť (⇒ 8.6),
- skontrolujte sieťový kábel a poistky ✘ (⇒ 10.1),
- skontrolujte kábel, konektor, spojku, resp. spínač a v prípade potreby vymeňte (odborný elektroinštalatér) ✘ (⇒ 10.1),
- správne zatvorte podávací lieviek a dotiahnite skrutky (⇒ 11.2),
- demontujte podávací lieviek a zo žacej skrine odstráňte zvyšky drvenej hmoty (Pozor: vytiahnite sieťový kábel.) (⇒ 11.3),
- odistíte blokovací mechanizmus (⇒ 11.4).

### Závada:

Znížený pracovný výkon

### Pravdepodobná príčina:

- tupé nože.

### Odstránenie:

- otočte nože, nabrúste alebo ich vymeňte ✘ (⇒ 11.7).

### Porucha:

Drvená hmotá nie je vťahovaná do stroja

### Možná príčina:

- GHE 260: Nesprávny smer otáčania nožového kotúča

### Náprava:

- GHE 260: Zmena smeru otáčania nožového kotúča (⇒ 10.6)

## 19. Servisný plán

### 19.1 Potvrdenie o prevzatí

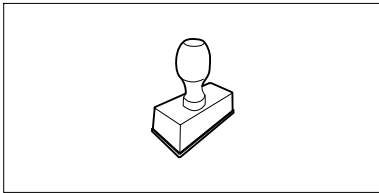
<b>Model:</b> _____
<b>Sériové číslo:</b>
<input type="text"/> <input type="text"/> <input type="text"/> <input type="text"/> <input type="text"/> <input type="text"/> <input type="text"/> <input type="text"/> <input type="text"/>
<b>Dátum:</b> <input type="text"/> <input type="text"/> <input type="text"/> <input type="text"/> <input type="text"/> <input type="text"/>

Ďalší servis
<b>Dátum:</b> <input type="text"/> <input type="text"/> <input type="text"/> <input type="text"/> <input type="text"/> <input type="text"/>

### 19.2 Potvrdenie o vykonaní servisných prác



Tento návod na obsluhu dajte špecializovanému predajcovi výrobkov STIHL pri vykonávaní údržbárskych prác. Do predtlačенých polí poskytnite potvrdenie o vykonaní servisných prác.

 Servis vykonaný dňa

 Dátum nasledujúceho servisu



## Tisztelt vevő!

Örvendünk, hogy a STIHL mellett döntött. Termékeinket csúcsmínőségben fejlesztjük ki és gyártjuk, ügyfeleink szükségleteinek megfelelően. Így nagy megbízhatóságú termékek jönnek létre, extrém igénybevétel esetén is.

A STIHL a szerviz terén is csúcsmínőséget nyújt. Márkaszervizünk kompetens tanácsadást és betanítást, valamint átfogó műszaki segítséget nyújt.

Köszönjük bizalmát, és sok örömet kívánunk a STIHL terméke használatával.

Dr. Nikolas Stihl

**FONTOS! HASZNÁLAT ELŐTT  
OLVASSA EL ÉS ŐRIZZE MEG.**

## 1. Tartalomjegyzék

<b>A használati útmutatóhoz</b>	<b>316</b>
Általános információk	316
Útmutató a használati utasítás olvasásához	316
Országok szerinti változatok	316
<b>A gép leírása</b>	<b>317</b>
<b>A biztonság érdekében</b>	<b>317</b>
Általános információk	317
Figyelem – elektromos sérülések veszélye	318
Ruházat és felszerelés	318
A gép szállítása	319
Munkavégzés előtt	319
Munka közben	320
Karbantartás és javítások	321
Tárolás hosszabb üzemszünet esetén	322
Hulladékkezelés	322
<b>A szimbólumok leírása</b>	<b>323</b>
<b>Szállítási terjedelem</b>	<b>323</b>
<b>A gép összeszerelése</b>	<b>324</b>
A keréktengely és a kerekek felszerelése	324
A futómű és a kidobócsatorna felszerelése	324
A kidobónyílás fedelének felnyitása és bezárása	324
A tölcsér felső részének felszerelése	324
<b>Munkavégzési tanácsok</b>	<b>325</b>
Milyen anyagok dolgozhatók fel?	325
Milyen anyagok nem dolgozhatók fel?	325
Maximális ágátmérő	325
A kezelő munkaterülete	325
A gép megfelelő terhelése	325
Túlterhelés elleni védelem	325
Ha a kerti aprítógép vágóegysége megszorul	326
A kerti aprítógép helyes töltése	326
<b>Biztonsági berendezések</b>	<b>326</b>
Villanymotor újraindítás-gátlója	326
Biztonsági reteszelés	326
A villanymotor késleállító fékje	326
Védőburkolatok	327
<b>A gép üzembe helyezése</b>	<b>327</b>
A kerti aprítógép elektromos csatlakoztatása	327
A hálózati kábel csatlakoztatása	327
A kerti aprítógép bekapcsolása	327
A kerti aprítógép kikapcsolása	328
A késtárcsák forgásirányának ellenőrzése	328
A késtárcsák forgásirányának megváltoztatása	328
Aprítás	328
<b>Karbantartás</b>	<b>328</b>
A gép tisztítása	329
A tölcsér felszerelése	329
A tölcsér leszerelése	329
A késtárcsa rögzítése	329
A késkészlet leszerelése	329
A késkészlet felszerelése	330
A kések karbantartása	330
A kések megfordítása	330
Villanymotor és kerekek	331
Tárolás és téli szünet	331
<b>Szállítás</b>	<b>331</b>
A kerti aprítógép húzása vagy tolása	331
A kerti aprítógép megemelése vagy hordozása	331

A kerti aprítógép szállítása rakfelületen	331
<b>A kopás minimalizálása és a meghibásodások elkerülése</b>	<b>332</b>
<b>Általános pótalkatrészek</b>	<b>332</b>
<b>Környezetvédelem</b>	<b>332</b>
<b>A gyártó megfeleléségi nyilatkozata</b>	<b>333</b>
A gyártó uniós megfeleléségi nyilatkozata – STIHL GHE 150.0, GHE 250.0, GHE 250.0 S, GHE 260.0, GHE 260.0 S kerti aprítógép	333
<b>Műszaki adatok</b>	<b>333</b>
REACH	335
<b>Hibakeresés</b>	<b>335</b>
<b>Szervizelési időpontok</b>	<b>335</b>
Az átadás igazolása	335
A szervizelés igazolása	335

## 2. A használati útmutatóhoz

### 2.1 Általános információk

Ez a használati utasítás a gyártó **eredeti használati utasításának** a 2006/42/ECEK-irányelv szerinti fordítása.

A STIHL folyamatosan dolgozik a termékpaletta továbbfejlesztésén, emiatt fenn kell tartanunk a termékkialakítás, a technológia és a felszereltség megváltoztatásának jogát.

Így a jelen füzet adatai és ábrái alapján semmiféle igény nem támasztható.

A jelen használati utasításban adott esetekben olyan modellek leírása is szerepelhet, amelyek nem minden országban kaphatók.

Ezt a használati utasítást szerzői jogok védik. Minden jog fenntartva, különös tekintettel a sokszorosítás, a fordítás és az elektronikus rendszerek segítségével végzett feldolgozás jogára.

### 2.2 Útmutató a használati utasítás olvasásához

Az ábrák és a szövegek adott kezelési lépéseket írnak le.

A gépen található valamennyi szimbólum magyarázata megtalálható a jelen használati utasításban.

#### Az ábrák nézőpontja:

A „**bal**” és a „**jobb**” értelmezése a használati utasításban:

A felhasználó a gép mögött áll (munkahelyzet).

#### Hivatkozás fejezetre:

Kapcsolódó és további magyarázatot nyújtó fejezetekre és pontokra nyíl hívja fel a figyelmet. A következő példában egy fejezetre történő utalás látható: (⇒ 3.)

#### Szövegrészek jelölése:

A leírt utasítások az alábbi példákban látható módon lehetnek jelölve.

A felhasználó beavatkozását igénylő kezelési lépések:

- Lazítsuk meg az 1-es csavart csavarhúzóval, húzzuk meg a 2-es kart  
...

#### Általános felsorolások:

- a termék sportrendezvényeken vagy egyéb versenyeken való használata

### Kiemelt jelentőségű szövegrészek:

A kiemelt jelentőségű szövegrészek hangsúlyozása érdekében ezeket a részeket a használati utasításban az alábbi szimbólumok egyikével jelöljük.



#### Veszély!

Figyelmeztetés balesetveszélyre és súlyos személyi sérülésekre. A leírt tevékenységet szükséges vagy tilos elvégezni.



#### Figyelem!

Figyelmeztetés személyi sérülések veszélyére. A leírt tevékenység lehetséges vagy valószínű sérülésektől óv meg.



#### Vigyázat!

A leírt tevékenységgel könnyű sérülések, ill. anyagi károk kerülhetnek el.



#### Megjegyzés

A gép tökéletesebb használatára vagy a lehetséges hibás kezelés elkerülésére vonatkozó információ.

### Ábrára hivatkozó szövegrészek:

A gép használatát magyarázó ábrák a használati útmutató elején találhatóak.

A használati útmutató szövegrészei mellett látható fényképezőgép-szimbólum az ábraoldalakon található megfelelő ábrára hivatkozik.



### 2.3 Országok szerinti változatok

A STIHL a célországtól függően eltérő csatlakozódugókkal és kapcsolókkal szerelt gépeket szállít.

Az ábrákon Euro csatlakozóval rendelkező gépek láthatók – a más kivételű csatlakozóval szerelt gépeket ugyanilyen módon kell a hálózathoz csatlakoztatni.

### 3. A gép leírása



- 1 A tölcser felső része
- 2 A tölcser alsó része
- 3 Rögzítőcsavarok
- 4 Alapgép
- 5 Kidobócsatorna
- 6 Be- / kikapcsoló hálózati csatlakozóval
- 7 Kerekek
- 8 Keréktartó
- 9 Adattábla a gépszámmal

### 4. A biztonság érdekében

#### 4.1 Általános információk



A géppel való munkavégzés közben feltétlenül tartsuk be az alábbi balesetvédelmi előírásokat.



Az első üzembe helyezés előtt figyelmesen olvassa el a teljes használati utasítást. A használati utasítást gondosan meg kell őrizni a későbbi felhasználáshoz.

Az alábbi óvintézkedések elengedhetetlenek a személyi biztonság érdekében, azonban a felsorolás nem teljes körű. A gépet mindig előrelátóan, felelősségteljesen kell üzemeltetni, és

szem előtt kell tartani, hogy a felhasználó felelős a más személyeket ért balesetekért vagy azok tulajdonának károsodásáért.

Ismerkedjünk meg a gép kezelőszerveivel és használatával.

A gépet csak olyan személyek használhatják, akik elolvasták a használati utasítást és értenek a gép kezeléséhez. Az első üzembe helyezés előtt a felhasználónak törekednie kell arra, hogy szakszerű és gyakorlati eligazításban részesüljön. Az eladónak vagy más szakembernek el kell magyaráznia a felhasználónak, hogyan használható a gép biztonságosan.

Az eligazítás során különösen arra kell felhívni a felhasználó figyelmét, hogy a géppel végzett munkához fokozott óvatosság és koncentráció szükséges.

A kockázatok a gép előírászerű használata esetén sem küszöbölhetők ki teljesen.



#### Fulladás miatti életveszély!

A csomagolóanyaggal játszó gyermekeket fulladásveszély fenyegeti. A csomagolóanyagot mindig tartsuk távol a gyermekektől.

A gépet – ideértve valamennyi kiegészítő berendezését – csak olyan személyeknek szabad tovább-, ill. kölcsönadni, akik alapvetően ismerik e géptípust és kezelését. A használati utasítás a géphez tartozik, ezért mindig a géppel együtt kell továbbadni.

Győződjön meg arról, hogy a felhasználó fizikailag, érzékszervileg és mentálisan képes működtetni, valamint használni a gépet. Ha a felhasználó fizikailag, érzékszervileg vagy mentálisan

akadályoztatott, akkor csak felelős személy felügyelete vagy irányítása alatt dolgozhat vele.

Győződjön meg arról, hogy a felhasználó nagykorú, vagy az adott ország szabályozásai értelmében felügyelettel szakmai képzésben vesz részt.

A gépet csak kipihenten, jó szellemi és fizikai kondícióban szabad használni. Egészségügyi panaszok esetén javasolt az orvos megkérdezése arról, lehetséges-e a géppel történő munkavégzés. A reakcióképességet befolyásoló gyógyszerek szedése, alkohol, illetve kábítószeres fogyasztása után tilos a géppel dolgozni.

A gép magáncélú felhasználásra szolgál.

#### Figyelem – balesetveszély!



A STIHL kerti aprítógépek fás szárú anyagok és növényi hulladékok felaprítására használhatók. Az ettől eltérő alkalmazás nem megengedett, mert veszélyes lehet vagy a gép károsodásához vezethet.

A kerti aprítógépek nem használhatók többek között a következőkre:

- más anyagokkal (pl. üvegekkel, fémekkel) kevert növényi hulladékhoz,
- a jelen használati utasításban nem szereplő munkákra,
- élelmiszerek előállítására (pl. jég aprítására, cefre készítésére).

Biztonsági okokból a STIHL által jóváhagyott tartozékok szakszerű felszerelésén kívül a gép minden módosítása tilos, és a garancia megszűnéséhez vezet. Az engedélyezett tartozékokról a STIHL szakkereskedők szolgáltatnak információkkal.

Különösen tilos a gépen a teljesítménynek vagy a benzinmotor, ill. a villanymotor fordulatszámának módosítására irányuló bármilyen beavatkozást végezni.

A géppel tilos tárgyakat, állatokat vagy személyeket – különösen gyerekeket – szállítani.

Közterületen, parkokban, sportpályákon, út mentén, mező- és erdőgazdasági üzemekben történő használat során különös óvatosság szükséges.

A gépet csak akkor engedje el, ha sík területen áll, és magától nem gurulhat el.

## 4.2 Figyelem – elektromos sérülések veszélye

### **Figyelem!** **Aramütés veszélye!**

Érintésvédelmi szempontból különösen fontos a hálózati vezeték, a hálózati csatlakozó, a be- / kikapcsoló és a csatlakozóvezeték. Az elektromos áramütés veszélyének elkerülése érdekében tilos sérült vezetéseket, aljzatokat és csatlakozókat vagy nem előírászerű csatlakozóvezetéseket használni.



Ezért rendszeresen ellenőrizzük a csatlakozókábelt, különös tekintettel a sérülésekre és az öregedés jeleire (töredezés).

A gépet csak letekert hálózati kábellel szabad üzembe helyezni.

Kábeldob alkalmazása esetén mindig teljesen le kell tekerni a kábelt a használat előtt.

Soha ne használjunk sérült hosszabbítókábelt. A sérült kábeleket ki kell cserélni. A sérült hosszabbítókábelt tilos javítani.

Ha a hálózati kábel, illetve a hosszabbítókábel működés közben megsérül, azonnal húzzuk ki azokat a hálózati csatlakozóból. Soha ne érjünk hozzá a sérült hálózati kábelhez, illetve hosszabbítókábelhez.

Tilos a gépet sérült vagy elhasználdott vezetékekkel használni. Különösen a hálózati csatlakozóvezeték épségét és öregedését kell ellenőrizni.

A hálózati vezeték karbantartási és javítási munkáit csak speciális képzettségű szakember végezheti.

### **Áramütésveszély!**

Tilos sérült vezetéket az elektromos hálózathoz csatlakoztatni vagy megérinteni az elektromos hálózatról történő leválasztása előtt.

A vágóegységekhez (késekhez) csak akkor szabad hozzáérni, ha a gép le van választva a hálózatról.

Mindig ügyeljünk arra, hogy a használt hálózati vezetéseket megfelelő biztosíték védje.



Ne dolgozzunk esőben és nedves környezetben.

Kizárólag olyan, nedvesség ellen szigetelt, kültéri

hosszabbítókábelt használjunk, amely alkalmas a géppel történő használatra (⇒ 10.1).

A csatlakozóvezeték nem a vezeték húzásával, hanem a csatlakozó és az aljzat szétválasztásával kell kihúzni.

Ne hagyjuk az esőn a gépet letakarás nélkül.

Ha a gép áramfejlesztő berendezéshez van csatlakoztatva, szem előtt kell tartani, hogy az áramingadozások miatt megsérülhet.

A gép csak olyan tápellátáshoz csatlakoztatható, amely legfeljebb 30 mA-es kioldási áramú hibaáram-megszakítóval biztosított. Ezzel kapcsolatos további információk villanyszerelőtől kérhetők.

## 4.3 Ruházat és felszerelés



A munka során mindig erős, nem csúszó talpú lábbelit viseljük. Soha ne dolgozzunk mezítláb vagy például szandálban.



A munkavégzés és a karbantartási munkálatok során, valamint a kerti aprítógép szállításakor mindig viseljük

szűrős- és vágásálló anyagból készült, zárt mandzsettával ellátott, szoros védőkesztyűt a mechanikai kockázatok (például a szűrások és vágások) elkerülése érdekében. Ez csökkenti a kézsérülések kockázatát a hosszú vagy elágazó ágak behelyezésekor és a karbantartás során. A megfelelő védőkesztyűket az EN 388 szabvány vagy az adott ország előírásai szerint tesztelték, ezek a megfelelő jelöléssel ellátva, kereskedelmi forgalomban kaphatók.



A munka során mindig viseljük szorosan illeszkedő védőszemüveget.



A megfelelő védőszemüvegek mechanikai szilárdságát az EN 166 szabvány vagy az adott



ország előírásai szerint tesztelték, ezek a megfelelő jelöléssel ellátva, kereskedelmi forgalomban kaphatók.



A munka során mindig viseljünk hallásvédőt.



A megfelelő hallásvédőket az EN 352 szabvány vagy az adott ország előírásai szerint tesztelték, ezek a megfelelő jelöléssel ellátva, kereskedelmi forgalomban kaphatók.

Ezeket a védőeszközöket a gép teljes üzemideje alatt viselni kell.



A géppel történő munkavégzés közben a célnak megfelelő, szorosan a testhez simuló ruházatot kell viselni, pl. kezelőbást, nem külön kabátot. A géppel végzett munka során ne viseljünk sálát, nyakkendőt, ékszereket, szalagokat vagy a ruházaton zsinórokat, valamint egyéb elálló ruhadarabokat.

A hosszú hajat a gép teljes üzemideje alatt, valamint a gépen végzett minden munka során össze kell fogni és (fejkendővel, sapkával stb.) biztosítani kell.

#### 4.4 A gép szállítása

Az éles peremű vagy forró alkatrészek okozta sérülések elkerülése érdekében (⇒ 4.3) kizárólag védőkesztyűben dolgozzunk.

Tilos a gépet járó villanymotorral szállítani. Szállítás előtt kapcsoljuk ki a villanymotort, hagyjuk leállni a késeket, és húzzuk ki a hálózati csatlakozódugót.

A gépet csak lehűlt villanymotorral szabad szállítani.

A gépet csak előírászerűen felszerelt tölcserrel szabad szállítani.



#### Sérülésveszély!

A szabadon álló kések sérüléseket okozhatnak.

Ügyeljünk a gép súlyára, különösen a gép megdöntésekor.

Járműre helyezéshez használjunk megfelelő rakodási segédeszközt (rakodórampát, emelőszerkezetet).

A gépet a rakfelületen megfelelően méretezett rögzítőeszközökkel (hevederek, kötelek stb.) kell a jelen használati utasításban leírt rögzítési pontokon biztosítani. (⇒ 12.)

A gépet csak lépésben szabad húzni vagy tolni. Tilos vonatni!

A gép szállításakor be kell tartani a helyi jogszabályi előírásokat, különösen a rakományok biztonságára és a tárgyakkal rakodófelületeken történő szállítására vonatkozó előírásokat.

#### 4.5 Munkavégzés előtt

Biztosítani szükséges, hogy a géppel csak olyan személyek dolgozzanak, akik ismerik a használati útmutatót.

Be kell tartani a benzinmotoros, ill. villanymotoros kerti gépek használati idejére vonatkozó helyi rendeleteket.

A gép használata előtt ki kell cserélni a hibás, elhasználódott vagy sérült alkatrészeket. A gép olvashatatlaná vált vagy megsérült figyelmeztető és veszélyjelzéseit ki kell cserélni. A pótmatricák és minden további pótalkatrész beszerezhető a STIHL szakkereskedőknél.



#### Sérülésveszély!

A kopott vagy sérült alkatrészek (pl. tompa pengék) befolyásolhatják a készülék biztonságát, és sérülést okozhatnak a felhasználónak.

Az üzembe helyezés előtt a következőket kell ellenőrizni és biztosítani:

- A gép üzembiztos állapotban van. Ez azt jelenti, hogy a burkolatoknak és a védőberendezéseknek felszerelve, valamint kifogástalan állapotban kell lenniük.
  - A gép előírászerűen telepített dugaszolóaljzathoz van csatlakoztatva.
  - A csatlakozó- és hosszabbító vezeték, a csatlakozódugók és az aljzatok szigetelése kifogástalan állapotban van.
  - A teljes gép (a villanymotor háza, a védőberendezések, a rögzítőelemek, a kés, a késtengely, a késtárcsák stb.) nincs elhasználódva vagy megsérülve.
  - Ne legyen aprítandó anyag a gépben, a tölcser legyen üres.
  - Nem hiányzik egyetlen csavar, anya vagy más rögzítőelem sem, és mindegyik meg van húzva. A laza csavarokat és anyacsavarokat üzembe helyezés előtt meg kell húzni (tartsuk be a meghúzási nyomatékokat).
- A gépet a sérülésveszély és a dologi károk elkerülése érdekében csak a szabadban, faltól vagy más merev tárgytól távol szabad használni (a kezelőnek nincs helye kitérni, üvegtörés vagy autók megkarcolásának veszélye stb.).
- A gépet sík és szilárd talajra, stabilan kell felállítani.

Ne használjuk a gépet burkolt vagy kavicsal szórt felületen, mert ekkor a gép által kidobott vagy felperdített anyag sérüléseket okozhat.

A gép minden indítása előtt ellenőrizni kell a gép előírás szerinti lezártóságát. (⇒ 11.2)

Ismerkedjünk meg a be- / kikapcsoló használatával, hogy vész helyzetben gyorsan és megfelelően tudjunk cselekedni.

A tölcserén található fröccsenésvédőnek le kell takarnia az adagolónyílást, és sérülésmentesnek kell lennie – a sérült fröccsenésvédőt ki kell cserélni.



### Sérülésveszély!

A gépet csak előírás szerűen összeszerelt állapotban szabad üzembe helyezni. Ha a gépre nincsenek bizonyos alkatrészek (pl. a kerek) felszerelve, akkor nem tarthatók be az előírt biztonsági távolságok, és a gép stabilitása is csökkenhet.

**Üzembe helyezés előtt szemrevételezéssel ellenőrizni kell az előírás szerinti állapotot!**

Az előírás szerinti állapot azt jelenti, hogy a gép teljesen össze van szerelve, különös tekintettel a következőkre:

- a tölcser felső részét fel kell szerelni a tölcser alsó részére,
- fel kell szerelni az alapgépre a tölcser, és kézzel meg kell húzni mindkét rögzítőcsavart,
- teljesen fel kell szerelni a keréktartót,
- fel kell szerelni mindkét kereket,
- minden biztonsági szerkezetnek (kidobócsatorna, fröccsenésvédő stb.) felszerelve, működőképés állapotban kell lennie,

- fel kell szerelni a vágóegységet (késtárcsát),
- minden kést előírás szerűen fel kell szerelni.

Tilos a gyártó által a gépbe épített kapcsoló- és biztonsági berendezéseket eltávolítani vagy áthidalni.

Szemrevételezéssel ellenőrizni kell a késtárcsa épségét, valamint azt, nem deformálódott-e, és szükség esetén ki kell cserélni.

## 4.6 Munka közben



Soha ne dolgozzon, ha mások – különösen gyerekek – vagy állatok tartózkodnak a veszélyes területen.

Tilos a géppel dolgozni esőben, viharban, illetve különösen villámcsapás veszélye esetén.

Nedves talajon a csúszásveszély miatt fokozott balesetveszély áll fenn. Ekkor különösen óvatos munkavégzés szükséges az elcsúszás megakadályozása érdekében. Lehetőség szerint kerülni kell a gép nedves talajon történő használatát.

Csak napfény vagy megfelelő mesterséges megvilágítás mellett dolgozzunk.

A munkaterületet a gép teljes üzemideje alatt tisztán és rendben kell tartani. A botlásveszélyt jelentő tárgyakat (köveket, ágakat, kábeleket stb.) el kell távolítani.

A kezelő állófelülete ne legyen magasabban a gép állófelületénél.

## Indítás:

Indítás előtt állítsuk a gépet stabil, egyenes helyzetbe. Tilos a gépet fekvő helyzetben üzembe helyezni.

A gépet óvatosan, a „Gép üzembe helyezése” című fejezetben található utasítások szerint kell bekapcsolni. (⇒ 10.)

A benzinmotor beindítása, ill. a villanymotor bekapcsolása közben ne álljunk a kidobónyílás elé. Indításkor, ill. bekapcsoláskor a kerti aprítógépben nem szabad aprítandó anyagnak lennie. A gépből aprítandó anyag perdulhat ki, ami sérüléseket okozhat.

Tilos a gépet indításkor megdönteni.

A rövid időn belüli gyakori bekapcsolás, különösen a be- / kikapcsolóval való „játszadozás” kerülendő. A villanymotor túlmelegedhet!

A gép által az indítás során okozott feszültség ingadozás miatt kedvezőtlen hálózati viszonyok esetén zavar keletkezhet az ugyanarra az áramkörre kapcsolt más berendezésekben. Ebben az esetben meg kell tenni a megfelelő intézkedéseket (pl. más áramkörre csatlakozni, mint az érintett berendezés, vagy a gépet alacsonyabb impedanciájú áramkörön üzemeltetni).

## Munkavégzés:



### Sérülésveszély!

Soha ne tegyük kezünket vagy lábunkat forgó alkatrészekre vagy azok alá vagy fölé.

Működő gép mellett soha ne tartsuk az arcunkat vagy más testrészünket a tölcser fölé és a kidobónyílás elé. A test és a fej mindig legyen kellő távolságban az adagolónyílástól.



Soha nem szabad kézzel vagy más testrészrel vagy ruházattal a tölcserbe vagy a kidobócsatornába nyúlni. A szem, az arc, az ujjak, a kezek stb. súlyosan sérülhetnek.

Mindig ügyeljünk az egyensúlyunkra és arra, hogy stabilan álljunk. Ne dőljünk előre.

Tilos a fröccsenésvédőt a gép működése közben elállítani (eltávolítani, felhajtani, beszorítani, ütögetni stb.).

A felhasználónak betöltés közben a kezelő meghatározott munkaterületén belül kell állnia. A gép teljes üzemideje alatt mindig a munkaterületen belül kell tartózkodni, és tilos a kidobási területen belül elhelyezkedni. (⇒ 8.4)



### Sérülésveszély!

Üzem közben az aprítandó anyagot a gép felfelé visszacsaphatja. A felhasználó arca, szeme és keze súlyosan megsérülhet. Ezért viseljük védőszemüveget és védőkesztyűt (⇒ 4.3), valamint tartjuk távol a fejünket az adagolónyílástól.

Soha ne döntsük meg a gépet, ha még jár a benzinmotor, ill. a villanymotor.

Ha a gép üzemelés közben felborulna, azonnal ki kell kapcsolni a villanymotort, és ki kell húzni a hálózati csatlakozódugót.

Ügyeljünk arra, hogy ne torlódjon fel az aprítandó anyag a kidobócsatornában, mert ez az aprítási teljesítmény romlását okozhatja, illetve visszaütésekhez vezethet.

A kerti aprítógép megtöltésekor különösen ügyeljünk arra, hogy ne kerülhessenek idegen anyagok, például fémdarabok, kövek, műanyagok, üveg stb. az

aprítótérbe, mert ez meghibásodást és a tölcserben lévő anyag visszacsapódását okozhatja.



### Sérülésveszély!

A felhasználó súlyosan megsérülhet a visszapatlanó aprítóanyag és az idegen testek miatt. Tartsa távol az idegen tárgyakat a készüléktől, és azonnal távolítsa el a dugulásokat.



### Sérülésveszély!

A kerti aprítógép fás szárú anyagokkal történő megtöltésekor visszacsapódás fordulhat elő. A felhasználó súlyosan megsérülhet a visszapatlanó aprítandó anyagtól. Viseljen védőkesztyűt és védőszemüveget (⇒ 4.3)!



Vegyük figyelembe a vágóeszköz utánforgási idejét, ami a teljes leállásig néhány másodpercet vehet igénybe.

Kapcsoljuk ki a villanymotort, húzzuk ki a hálózati csatlakozódugót, és várjuk meg, amíg minden forgó eszköz megáll,

- ha magára hagyjuk a gépet, ill. a gép felügyelet nélkül marad,
- a gép áthelyezése, megemelése, hordozása, megdöntése, tolása vagy húzása előtt,
- a rögzítőcsavarok meglazítása és a gép felnyitása előtt,
- a gép szállítása előtt,
- mielőtt a vágóegységnél, a tölcserben vagy a kidobócsatornában kialakult szorulások vagy eltömődések megszüntetéséhez kezdünk,
- a késtárcsán végzett munkák előtt,

- mielőtt ellenőrizzük, tisztítjuk a gépet, vagy egyéb munkákat végzünk rajta.

Ha a vágóeszközbe idegen test kerül, a gép szokatlan hangokat hallat vagy szokatlanul vibrál, azonnal ki kell kapcsolni a villanymotort, és meg kell várni, amíg a gép leáll. Húzzuk ki a hálózati csatlakozódugót, vegyük le a tölcserét, és végezzük el a következő lépéseket:

- Ellenőrizzük a gép, különösen a vágóegység (kés, késtárcsa, késtartó, késrögzítő csavar, szorítógyűrű) épségét és elhasználódottságát, majd végeztessük el a szükséges javításokat és karbantartási munkálatokat szakemberrel a gép újraindítása és a további munkavégzés előtt.
- Ellenőrizzük a vágóegység minden alkatrészének rögzítettségét, szükség esetén húzzuk meg a csavarokat (ügyeljünk a meghúzási nyomatokokra).
- Cseréltsük ki vagy javíttassuk meg szakemberrel a sérült vagy elhasználódott alkatrészeket – ennek során az új alkatrészeknek a régiekkel egyenértékű tulajdonságokkal kell rendelkezniük.

## 4.7 Karbantartás és javítások



Karbantartási munkák (javítás, tisztítás stb.) megkezdése előtt ellenőrizze, nincs-e összehurkolódva vagy

megsérülve a csatlakozóvezeték, majd állítsa a gépet szilárd, sík talajra, kapcsolja ki a villanymotort, és húzza ki a hálózati csatlakozódugót.

Minden karbantartási munka előtt hagyja a gépet kb. 5 percre lehűlni.

A vágóeszköz karbantartásakor ügyeljünk arra, hogy a vágóeszköz a tápellátás kikapcsolását követően a késrögzítő szerkezet ellenére is tovább foroghat.

A hálózati csatlakozóvezetékét kizárólag hivatalos villanyszerelő javíthatja, ill. cserélheti ki.

#### Tisztítás:

Munka után a teljes gépet gondosan meg kell tisztítani. (⇒ 11.1)

Soha ne használjon nagynyomású tisztítógépet, és ne tisztítsa a gépet folyó víz alatt (pl. locsolótömlővel). Ne használjon agresszív tisztítószereket. Ezek a műanyag és fém alkatrészek sérülését okozhatják, ami hátrányosan befolyásolhatja a STIHL gép biztonságos működését.

#### Karbantartási munkák:

Csak a jelen használati utasításban leírt karbantartási munkákat végezheti el a felhasználó, minden más munkát szakszervizben kell elvégeztetni. Ha Ön nincs a szükséges ismeretek vagy segédeszközök birtokában, **mindig** forduljon szakszervizhez.

A STIHL azt javasolja, hogy a karbantartási és javítási munkákat csak STIHL szakszervizzel végeztesse el. A STIHL szakszervizek munkatársai oktatásokon vesznek részt, és rendelkezésükre állnak a cég által kiadott műszaki információk is.

Csak olyan szerszámokat, tartozékokat és kiegészítő berendezéseket használjon, amelyeket a STIHL az adott géphez jóváhagyott vagy azokkal műszakilag egyenértékűek, ellenkező esetben személyi sérüléssel vagy a gép károsodásával járó baleset veszélye következhet be. Kérdéseivel forduljon bizalommal valamelyik szakszervizhez.

A STIHL eredeti szerszámjai, tartozékai és a pótalkatrészek optimálisan az adott berendezéshez, és a kezelő igényeihez vannak hangolva. Az eredeti STIHL pótalkatrészek a STIHL alkatrészszámról, a STIHL feliratról és adott esetben a STIHL alkatrészszimbólumról ismerhetők fel. Kisméretű alkatrészeken szerepelhet a szimbólum magában is.

Mindig tartsa tisztán és olvashatóan a figyelmeztető és tájékoztató címkéket. A sérült vagy elvesztett címkéket a STIHL szaktereskedőknél beszerezhető eredeti címkékre kell kicserélni. Ha valamelyik alkatrészt újra cseréli ki, ügyeljen arra, hogy az új alkatrész ugyanolyan címkével legyen ellátva.

A vágóegységen végzett munkák csak védőkesztyűben, (⇒ 4.3) a legnagyobb óvatosság mellett végezhető.

A gép biztonságos üzemállapota érdekében valamennyi anyacsavar, csapszeg és csavar – különösen a vágóegység minden csavarja – mindig erősen legyen meghúzva.

Ellenőrizzük rendszeresen az egész gépet – különösen hosszabb tárolás, pl. téli szünet előtt – a kopásra és az alkatrészek épségére nézve. Biztonsági okokból azonnal ki kell cserélni az elhasználódott vagy sérült alkatrészeket, hogy a gép mindig biztonságos üzemállapotban legyen.

Ha a karbantartási munkákhoz alkatrészeket vagy védelmi eszközöket szereltünk le, a munka végeztével haladéktalanul, előírás szerint szereljük vissza őket.

---

#### 4.8 Tárolás hosszabb üzemszünet esetén

Hagyjuk a gépet kb. 5 percre lehűlni, mielőtt zárt helyiségben leállítjuk.

Gondoskodni szükséges arról, hogy a gép védve legyen illetéktelen (pl. gyermekek által történő) használatlalt szemben.

Tárolás (pl. téli leállítás) előtt a gépet alaposan meg kell tisztítani.

A gépet csak üzembiztos állapotban szabad tárolni.

A gépet úgy tárolja sík területen, hogy véletlenül ne gurulhasson el.



#### Sérülésveszély a szabadon álló kécek miatt!

A kerti aprítógépeket csak felszerelt tölcserrel szabad tárolni.

---

#### 4.9 Hulladékkezelés

A hulladékok károsíthatják az embereket, az állatokat és a környezetet, ezért hulladékkezelésüket szakszerűen kell végezni.

A hulladékok szakszerű ártalmatlanításával kapcsolatban forduljunk a helyi hulladék-újrahasznosító telephez vagy a szakszervizhez. A STIHL erre a célra a STIHL szakszervizeket ajánlja.

A már nem használt gép hulladékkezelését szakszerű módon kell végezni. Az ártalmatlanítás előtt a gépet működésképtelenné kell tenni. A balesetek megelőzése érdekében különösen a hálózati kábelt, ill. a villanymotorhoz vezető csatlakozóvezetékét kell eltávolítani.

## 5. A szimbólumok leírása



**Figyelem!**  
Üzembe helyezés előtt olvassa el a használati utasítást.



**Sérülésveszély!**  
Tartson távol másokat a veszélyes területtől.



**Sérülésveszély!**  
Forgó vágóeszközök!  
Ne tartsa kezét vagy lábát a nyílásokhoz, ha a gép jár.



**Sérülésveszély!**  
A vágóeszközön végzett munkák, a gép karbantartása vagy tisztítása, a csatlakozóvezeték összehurkolódásának és épségének ellenőrzése, valamint a gép magára hagyása előtt kapcsolja ki a villanymotort, és húzza ki a hálózati kábelt.



**Sérülésveszély!**  
A visszacsapódó ágak és az aprítandó anyag átszúrhatja kezét vagy ujjait.



Viseljünk hallásvédőt és védőszemüveget (⇒ 4.3).



Viseljen védőkesztyűt (⇒ 4.3).



A fás szárú anyagokat ferdén kell beadagolni a tölcsérbe, a felső rész bal oldala felől a jobb alsó rész felé, a nyírószerkezet irányában.



Ne dolgozzon esőben vagy nedves környezetben.



**Sérülésveszély!**  
A vágóeszköz még forog. Várjon, amíg a vágóeszköz megáll.



**Sérülésveszély!**  
Tilos felmászni a gépre.



**Sérülésveszély!**  
Soha nem szabad kézzel vagy más testrészsel vagy ruházattal a tölcsérbe vagy a kidobócsatornába nyúlni.



**Sérülésveszély!**  
Soha ne adagoljon be fás szárú anyagokat a leírtaktól eltérő módon.



**Sérülésveszély!**  
A fás szárú anyagokat ferdén kell bevezetni a tölcsérbe, a felső rész bal oldala felől a jobb alsó rész felé adagolja a nyírószerkezet irányában. Soha ne adagoljon be fás szárú anyagot a megjelölt területen.



A fás szárú anyagokat ferdén kell beadagolni a tölcsérbe, a felső rész bal oldala felől a jobb alsó rész felé, a nyírószerkezet irányában.

## 6. Szállítási terjedelem



Poz.	Megnevezés	db
A	Alapgép a tölcsér alsó részével	1
B	Keréktartó	1
C	Keréktengely	1
D	Kerékütköző	2
E	M6 x 55 csavar	2
F	Hatlapú csavaranya	2
H	Gyorsrögzítő	2
I	Kerék	2
J	Keréktárcsa	2
K	Négylapú anyacsavar	2
L	Alátét Ø 17 mm	4
M	M6 x 50 csavar	2
N	Kidobónyílás fedele	1
O	Kidobóhosszabbítás	1
P	Rögzítőlemez	1

Poz.	Megnevezés	db
Q	Csapszeg	2
R	Torx csavar P5 x 20	3
S	Tölcsér felső része	1
T	Biztonsági csavar	4
U	Torx csavar P5 x 10	2
V	Kombinált kulcs	1
•	Használati utasítás	1

## 7. A gép összeszerelése



### Sérülésveszély!

Tartsuk be „A biztonság érdekében” fejezetben foglalt biztonsági tudnivalókat. (⇒ 4.1)

### 7.1 A keréktengely és a kerekek felszerelése



- Szereljük a keréktengelyt (C) a kerékütközőkkel (D), a csavarokkal (E) és a hatlapú csavaranyákkal (F) a keréktartóra (B), és húzzuk meg a csavarokat a kombinált szerszámmal (V) (4 - 6 Nm).
- Toljuk a kerekeket (I) a felszerelt keréktengelyre.



A gyorsrögzítőket csak annyira toljuk fel a keréktengelyre, hogy a kerekek még könnyen forogjanak.

A gyorsrögzítők a kerekek leszerelése után nem használhatók fel újra.

- A gyorsrögzítőket (H) a domború oldalukkal kifelé toljuk fel a keréktengelyre.
- Nyomjuk a dísztárcsákat (J) a kerekre.

### 7.2 A futómű és a kidobócsatorna felszerelése



#### 1 A kidobóhosszabbítás felszerelése

- Helyezzük az alapgépet (A) az ábra szerint egy kb. 15-20 cm magas fadarabra.
- Helyezzük a kidobóhosszabbítást (O) a kampókkal (1) hátulról az alapgép (A) nyílásaiba (2), és hajtsuk lefelé úgy, hogy az alapgép elülső része pontosan a kidobóhosszabbítás nyílásába illeszkedjen.

- Csavarjuk be a csavarokat (U) a kampók (1) felső részébe (1 - 2 Nm).

#### 2 A futómű felszerelése

- Toljuk a négylapú csavaranyákat (K) és az alátéteket (L) az alapgép (3) erre a célra rendszeresített kikönyítéseibe.
- Toljuk a futóművet mindkét keréktartóval (4) ütközésig az alapgép (5) vezetőibe.
- Nyomjuk a keréktartó hajlított részét (6) a kidobóhosszabbítás (7) kikönyítésébe.
- Helyezzük a csavarokat (M) az alátétekkel (L) a keréktartók (8) nyílásaiba és húzzuk meg őket erősen a kombinált kulccsal (V) (4 - 6 Nm).

#### 3 A rögzítőlemez felszerelése



A keréktartó (6) ívelt részének pontosan a kidobóhosszabbítás (7) kikönyítéseihez kell elhelyezkednie.

- Helyezzük fel a rögzítőlemezt (P), és csavarjuk be a csavarokat (R) (1 - 2 Nm).

- Állítsuk fel a gépet.

### 4 A kidobónyílás fedelének felszerelése

- Akasszuk be a kidobónyílás fedelét (N), és nyomjuk be a csapszegeket (Q) (esetleg használjunk műanyag kalapácsot).  
A ráakasztás során ügyeljünk arra, hogy a fedelek belső oldalán balra és jobbra található bordák (9) pontosan a kidobóhosszabbítás (10) vezetőhornyába illeszkedjenek.

### 7.3 A kidobónyílás fedelének felnyitása és bezárása



#### A kidobónyílás fedelének felnyitása:

- Az aprításhoz hajtsuk fel a kidobónyílás fedelét (1), és pattintsuk a zárófület (2) a kidobóhosszabbításba.

#### A kidobónyílás fedelének lezárása:

- Szállításhoz vagy helytakarékos tároláshoz emeljük meg kissé a zárófület (2), és hajtsuk le a kidobónyílás fedelét (1).

### 7.4 A tölcser felső részének felszerelése



A tölcser csak szakkereskedő, speciális szerszámmal szerelhető fel. A STIHL cég erre a célra a STIHL szakszervizeket ajánlja.

- Illesszük a tölcser felső részét (S) a tölcser alsó részére (3) úgy, hogy a szimbólum (1) előre, a rögzítőcsavarok (2) irányába nézzen.



A fröccsenésvédő lecsúszásának megakadályozása érdekében a csavarok becsavarásakor érdemes a feltüntetett szerelési sorrendet követni.

- Az ábrán látható sorrendben **(1 2 3 4)** csavarjuk be a csavarokat (T).

## 8. Munkavégzési tanácsok

### 8.1 Milyen anyagok dolgozhatók fel?

– A kerti aprítógép megtöltése. (⇒ 8.8)

#### GHE 150, GHE 250 S, GHE 260 S:

Fa- és sövénynyesedék, valamint vastag és elágazó fás szárú anyagok.

#### GHE 250, GHE 260:

Szerves növényi hulladékok, pl. gyümölcs- és zöldségmaradékok, virágnyesedék, lomb, valamint fa- és sövénynyesedék, ill. vastag és elágazó fás szárú anyagok is.



#### Sérülésveszély!

A fa- és sövénynyesedéket célszerű frissen feldolgozni, mivel az aprítási teljesítmény jobb a friss aprítandó anyag esetén, mint a kiszáradtnál.

A száraz fás szárú anyag feldolgozása növeli a visszacsapódás veszélyét. A visszacsapódó ágak súlyosan megsebesíthetik a felhasználót.

### 8.2 Milyen anyagok nem dolgozhatók fel?

Köveknek, üvegnek, fém (drótok, szögek stb.) vagy műanyag daraboknak nem szabad a kerti aprítógépbe kerülniük.

### Alapszabály:

ne tegyünk a kerti aprítógépbe olyan anyagokat, amelyek nem komposztálhatók.

### 8.3 Maximális ágátmérő

Maximális ágátmérő  
GHE 150, GHE 250, GHE 250 S: **35 mm**  
GHE 260, GHE 260 S: **40 mm**



Több vékony ág egyidejű behelyezésekor az egyes ágak átmérőjének összege nem haladhatja meg a maximális ágátmérőt.

A legjobb aprítási teljesítmény a frissen vágott fa- és sövénynyesedékekkel érhető el.

### 8.4 A kezelő munkaterülete

- A kezelőnek biztonsági okokból, különösen a visszaperdülő anyagok okozta sérülések elkerülése érdekében a gép teljes üzemideje alatt (bekapcsolt villanymotor, ill. járó benzinmotor mellett) mindig a munkaterületen kell tartózkodnia (szürke színnel jelzett „X” terület).

Az aprítandó anyag betöltéséhez álljunk kissé oldalt a tölcser mellé.



#### Sérülésveszély!

A ferde helyzetű nyírószerkezet visszacsaphatja a fás szárú anyagokat! A felhasználó súlyosan megsérülhet a visszacsapódó fás szárú anyagoktól. A visszacsapódásból származó sérülések elkerülése érdekében soha ne álljunk közvetlenül a tölcser mögé.

### 8.5 A gép megfelelő terhelése

A kerti aprítógép villanymotorja, ill. benzinmotorja csak olyan mértékben terhelhető, hogy a fordulatszám ne csökkenjen jelentősen. A kerti aprítógépbe az anyagot mindig egyenletesen, folyamatosan kell betölteni. Ha a villanymotor fordulatszám a kerti aprítógéppel végzett munka során csökken, a villanymotor, ill. a benzinmotor tehermentesítése érdekében szüneteltetni kell új anyagok betöltését.



Csak akkor állítsuk le a villanymotort, ha már nincs aprítandó anyag a gépben, különben az újbóli elindításakor a késtárcsa megszorulhat.

### 8.6 Túlterhelés elleni védelem

Amennyiben munka közben a villanymotor túlterhelése fordulna elő, a beépített termikus túlterhelés elleni védelem automatikusan kikapcsolja a villanymotort.

**Kb. 10 perces** lehűlési idő után a kerti aprítógép ismét üzembe helyezhető. A túlterhelés elleni védelem gyakori bekapcsolódásának a következő okai lehetnek:

- nem megfelelő a csatlakozóvezeték (⇒ 10.1)
- a hálózat túlterhelt
- a gép a túl nagy aprítandó mennyiség vagy a tompa kések miatt túlterhelődött.

## 8.7 Ha a kerti aprítógép vágóegysége megszorul

Ha a kerti aprítógép vágóegysége aprítás közben megszorul, azonnal le kell állítani a villanymotort, és ki kell húzni a hálózati kábelt. Ezután le kell venni a tölcserét, és meg kell szüntetni a hiba okát.

## 8.8 A kerti aprítógép helyes töltése



### **Sérülésveszély!**

A ferde helyzetű nyírószerkezet visszacsaphatja az ágakat! A visszacsapódó ágak súlyosan megsebesíthetik a felhasználót. A visszacsapódásokból származó sérülések elkerülése érdekében a kerti aprítógépet előírászerűen kell betölteni.

### **Sérülésveszély!**

A kerti aprítógép feltöltése előtt olvassa el figyelmesen a „Az Ön biztonsága érdekében” című fejezetet (⇒ 4.), különösen a „Munka közben” (⇒ 4.6) alfejezetet, és tartsa be az összes biztonsági előírást. A kerti aprítógép megtöltését csak egy ember végezheti.



### **Sérülésveszély!**

Tilos kézzel az adagolónyílásokba nyúlni!

- A kerti aprítógép megtöltése előtt ügyeljünk a munkaterületre. (⇒ 8.4)
- Indítsuk be a kerti aprítógépet. (⇒ 10.3)

## Lágy anyagok:

- A szerves növényi maradványokat, például gyümölcs- és zöldség hulladékokat, virágnyesedéket, lombot, vékony ágakat stb. az adagolónyílásba (1) kell dobni.



A nyirkos vagy nedves lágy anyagok hamarabb a gép eltömődéséhez vezetnek. Ezért a kerti aprítógépet ilyen esetben lassabban kell tölteni, és különösen ügyelni kell a villanymotor fordulatszámára. A fordulatszám az anyagok adagolása során ne csökkenjen.

## Fás szárú anyagok:



A fás szárú anyagok betöltése során nem szabad túllépni a feltüntetett maximális ágátmérőt. Ritkítsuk ki az erősen elágazó ágakat, és távolítsuk el az oldalhajtásokat.

- A fás szárú anyagokat a (1) szimbólumnak megfelelően ferdén adagoljuk a tölcserbe, a felső rész bal oldala felől a jobb alsó rész felé, a nyírószerkezet irányában. A (2)-vel megjelölt részen nem szabad fás szárú anyagot beadagolni. Vezessük a fa- vagy sövénynyesedéket, valamint a fás szárú anyagokat lassan az adagolónyílásába (1). A fás szárú anyagokat a gép önműködően behúzza.



## Sérülésveszély!

A ferdén álló nyírószerkezet ágakat lökhet vissza!

A visszalökésből eredő sérülések elkerülése érdekében a kerti aprítógépbe megfelelő módon kell betölteni a fás szárú anyagokat:

A hosszabb ágakat enyhén ferdén helyezzük a tölcserhez, majd vezessük a tölcser jobb falán található szimbólum (2) szerint a nyírószerkezethez.



Ügyeljünk a villanymotor megfelelő terhelésére. (⇒ 8.5)

## 9. Biztonsági berendezések

### 9.1 Villanymotor újraindítás-gátlója

A gépet csak a kapcsolóval lehet üzembe helyezni, a csatlakozóvezeték csatlakoztatásával nem.

### 9.2 Biztonsági reteszelés

A villanymotort, ill. az aprítóeszközt csak megfelelően lezárt tölcser mellett szabad üzembe helyezni. A jobb oldali (a gépet előlről nézve) rögzítőcsavar üzem közbeni kicsavarása esetén a villanymotor magától kikapcsol, és az aprítóeszköz néhány másodperc múlva leáll.

### 9.3 A villanymotor késleállító fékje

A villanymotor késleállító fékje révén a motor leállítása és a kés megállása közötti késleállási idő néhány másodpercre rövidül.



## 9.4 Védőburkolatok

A kerti aprítógép a betöltési és a kidobási területen védőburkolatokkal rendelkezik. Ezek közé tartozik a teljes tölcser a tölcser felső részével és a fröccsenésvédővel, a kidobóhosszabbítás, valamint a kidobónyílás fedele.

A védőburkolatok az aprítás során biztonságos távolságot biztosítanak az aprítókésektől.

## 10. A gép üzembe helyezése

 A kerti aprítógép üzembe helyezése előtt gondosan el kell olvasni „A biztonság érdekében” című fejezetet (⇒ 4.1), és be kell tartani minden biztonsági figyelmeztetést.

- A villanymotort csak a kezelési útmutatóban leírt módon szabad bekapcsolni. (⇒ 10.3)

## 10.1 A kerti aprítógép elektromos csatlakoztatása

 **Sérülésveszély!** Be kell tartani a „Figyelem – elektromos sérülések veszélye” (⇒ 4.2) című fejezetben szereplő összes biztonsági figyelmeztetést.

A hálózati feszültségnek egyeznie kell az üzemi feszültséggel (lásd az adattáblát).

A hálózati csatlakozóvezetékét megfelelő biztosítóval kell ellátni az adott országban érvényben lévő mindenkor elektromos szerelési előírásokkal összhangban. (⇒ 17.)

Csatlakozóvezetéként csak olyan vezetékek használhatók, amelyek legalább a **H07 RN-F DIN/VDE 0282** gumitömles vezetékkel egyenértékűek.

A dugaszcsatlakozóknak fröccsenő víz ellen védettnek kell lenniük.

A nem megfelelő hosszabbítókábelek teljesítményvesztést okoznak, így károsíthatják a villanymotort.

A hálózati csatlakozóvezeték minimális keresztmetszetének **3 × 1,5 mm<sup>2</sup>**-nek kell lennie **25 m** hosszúságig, ill. **3 × 2,5 mm<sup>2</sup>**-nek **50 m** hosszúságig.

A vezeték csatlakozóinak gumi anyagúnak vagy gumibevonatúnak kell lenniük, és meg kell felelniük a **DIN/VDE 0620** szabványnak.

Ezt a gépet a következő rendszer-impedanciával működő áramellátó hálózaton történő üzemeltetésre tervezték:  $Z_{max}$  az átadási ponton (házcsatlakozás) legfeljebb **0,443 ohm (50 Hz frekvencia mellett)**.

A felhasználó köteles biztosítani, hogy a gépet csak a fenti követelményeket teljesítő áramellátó hálózaton helyezték üzembe. A rendszer-impedanciára vonatkozó információk szükség esetén a helyi áramszolgáltató vállalattól kérhetők.



A hálózati csatlakozással kapcsolatos bővebb információkért forduljon villanyszerelőhöz.

## 10.2 A hálózati kábel csatlakoztatása



A hálózati kábel kiválasztása során vegyük figyelembe a „Gép elektromos csatlakoztatása” (⇒ 10.1) című fejezetben található összes pontot.

### GHE 150, GHE 250, GHE 250 S:

- Emeljük fel a zárófedelelet (1).
- Csatlakoztassuk a hálózati kábel aljzatát.
- Engedjük vissza a zárófedelelet.

### GHE 260, GHE 260 S:

- Csatlakoztassuk a hálózati kábel aljzatát a gép ötpólusú hálózati csatlakozódugójához.

## 10.3 A kerti aprítógép bekapcsolása



A gépben nem szabad aprítandó anyagnak lennie, mert az bekapcsoláskor kirepülhet.

A késtárcsa késrögítő szerkezetét mindig ütközésig vissza kell hajtani. (⇒ 11.)

- Csatlakoztassuk a hálózati kábelt. (⇒ 10.2)
- Nyomjuk meg a kapcsolón lévő zöld gombot (1) (az ábrán a GHE 150, GHE 250 és GHE 250 S modell látható).

A kerti aprítógép működni kezd.



Az aprítandó anyag betöltését csak akkor szabad megkezdeni, ha a villanymotor elérte a maximális fordulatszámot (üresjárat fordulatszám).

## 10.4 A kerti aprítógép kikapcsolása



### Sérülésveszély!

Kikapcsoláskor tilos arra a területre lépni, ahová a gép az anyagot kidobja!

Kikapcsoláskor álljunk a gép mellé.

A villanymotor leállítása után vegyük figyelembe a munkaeszközök utánforgási idejét, ami a teljes leállásig több másodpercet vesz igénybe.

- Nyomjuk meg a kapcsolón lévő piros gombot (1) (az ábrán a GHE 150, GHE 250 és GHE 250 S modell látható).

A kerti aprítógép villanymotorja kikapcsol és automatikusan lefékeződik.



Csak akkor állítsuk le a villanymotort, ha már nincs aprítandó anyag a gépben, különben az újbóli elindításkor a késtárcsa megszorulhat.

## 10.5 A késtárcsák forgásirányának ellenőrzése



A GHE 260 és GHE 260 S modelleknél a munka megkezdése (az anyagok betöltése) előtt ellenőrizni kell a késtárcsa forgásirányát.



### Sérülésveszély!

Az ellenőrzési művelet során viseljünk védőszemüveget.

- Kapcsoljuk be a kerti aprítógépet. (⇒ 10.3)
- Kapcsoljuk ki a kerti aprítógépet. (⇒ 10.4)
- Nyomjuk befelé a fröccsenésvédőt, és felülről, az adagolónyíláson keresztül nézzünk rá a késtárcsára: Megfelelő forgásirány esetén a késtárcsának balra (az óramutató járásával ellenkező irányba) kell forognia.

## 10.6 A késtárcsák forgásirányának megváltoztatása



Ha késtárcsa nem megfelelő irányba (jobbra, az óramutató járásával megegyezően) forog, a GHE 260 és GHE 260 S modelleknél meg kell változtatni a forgásirányt.

A késtárcsák forgásiránya a hálózati csatlakozódugón található fázisfordító átkapcsolásával változtatható meg.

- Csavarhúzó (U) segítségével fordítsuk el a fázisfordítót (1) 180°-kal balra vagy jobbra, amíg a helyére nem pattan.

## 10.7 Aprítás

- Toljuk a kerti aprítógépet sík, szilárd talajra és állítsuk le biztonságosan.
- Vegyünk fel védőkesztyűt, védőszemüveget és hallásvédőt. (⇒ 4.3)

- Nyissuk ki a kidobónyílás fedelét. (⇒ 7.3)
- Csatlakoztassuk a kerti aprítógép hálózati kábelét.
- Indítsuk be a kerti aprítógépet. (⇒ 10.3)
- Várjuk meg, amíg a kerti aprítógép eléri a maximális fordulatszámot (üresjárat fordulatszám).
- Töltsünk a kerti aprítógépbe aprítandó anyagot az előírtak szerint. (⇒ 8.8)
- Kapcsoljuk ki a kerti aprítógépet. (⇒ 10.4)

# 11. Karbantartás



### Sérülésveszély!

A gépen végzendő minden karbantartás- vagy tisztítási munka előtt gondosan el kell olvasni „A biztonság érdekében” fejezetben (⇒ 4.), különösen a „Karbantartás és javítások” alfejezetben foglaltakat (⇒ 4.7), és pontosan be kell tartani minden biztonsági tudnivalót.



### Sérülésveszély!

A villanymotor véletlen bekapcsolásának elkerülése érdekében minden karbantartási és tisztítási munka, valamint a vágógépségen végzendő munkálatok előtt feltétlenül húzza ki a hálózati kábelét.





### Sérülésveszély!

Csak védőkesztyűben dolgozzon. (⇒ 4.3)  
Soha ne érjünk a késekhez, amíg meg nem álltak.



Ha nem vagyunk a szükséges ismeretek vagy segédeszközök birtokában, mindig forduljunk szakkereskedőhöz.

A STIHL azt javasolja, hogy a karbantartási és javítási munkákat csak STIHL szakszervizzel végeztessük el.

A STIHL cég eredeti STIHL pótalkatrészek használatát javasolja.

### 11.1 A gép tisztítása

#### Karbantartási gyakoriság: Minden használat után



Minden használat után alaposan tisztítsuk meg a gépet. A gondos kezelés megóvja a gépet a károsodástól, és meghosszabbítja élettartamát.

A villanymotorok fröccsenő víz ellen védettek.

Az aprítóeszközöket és az aprítókamrát a kereskedelemben kapható szerekekkel (pl. repceolajjal) védjük a korrózió ellen.

A gépet csak az ábrázolt helyzetben szabad tisztítani.

- Szereljük le a tölcserét. (⇒ 11.3)

A villanymotor megfelelő hűtése érdekében tisztítsuk meg a hűtőlevegő útját (beszívó rések) a villanymotor házában a szennyeződésektől.



### Soha ne irányítsunk

vízugarat a villanymotor, illetve a benzinmotor részeire, a tömítésekre, a csapágyakra és az elektromos

alkatrészekre, például a kapcsolókra. Ez költséges javításokat tehet szükségessé.



Ha a szennyeződések és a lerakódott maradványok kefével, nedves kendővel vagy fadarabbal nem távolíthatók el, a STIHL

speciális tisztítószer használatát javasolja (pl. STIHL speciális tisztítószer).

Ne használjunk agresszív tisztítószeret.

Rendszeresen tisztítsuk meg a késtárcsákat.

### 11.2 A tölcser felszerelése



#### Sérülésveszély!

Csak védőkesztyűben dolgozzon! (⇒ 4.3)



A rögzítőcsavarok elvesztés ellen védetten vannak csatlakoztatva a tölcserhez.

- Akassza a tölcserét (1) az alapgép (2) rögzítőkampóira és hajtsa előre.
- Húzzuk meg **egyszerre** mindkét rögzítőcsavart (3).



Az összeszerelés után ellenőrizze szemrevételezéssel, hogy a tölcser pontosan illeszkedik-e a rögzítőkampóhoz.

### 11.3 A tölcser leszerelése



#### Sérülésveszély!

A rögzítőcsavarok meglazítása előtt ki kell húzni a hálózati csatlakozódugót. Csak védőkesztyűben dolgozzon! (⇒ 4.3)

- Lazítsuk meg mindkét rögzítőcsavart (1), amíg szabadon nem forognak. A rögzítőcsavarok ebben az állapotban is a tölcseren maradnak.
- Hajtsa hátra és vegye le a tölcserét (2).

### 11.4 A késtárcsa rögzítése



#### Sérülésveszély!

Csak kesztyűben dolgozzunk!



Soha ne érjünk a késekhez, amíg meg nem álltak.

- Szereljük le a tölcserét. (⇒ 11.3)
- Fordítsuk el úgy a késtárcsát (1), hogy a kikönynyítés (2) a késrögzítő szerkezet (3) előtt legyen.
- Hajtsuk fel a késrögzítő szerkezetet (3).

### 11.5 A készlet leszerelése



#### Sérülésveszély!

Csak védőkesztyűben dolgozzon! (⇒ 4.3)



Soha ne érjen a késekhez, amíg azok meg nem álltak.

- Rögzítsük a késtárcsát (5). (⇒ 11.4)

- Lazítsuk meg a csavart (1) a kombinált kulccsal (V).
- Vegyük le a csavart (1), a biztosító alátétet (2), a szorítógyűrűt (3), a szárnyas kést (4), a második szárnyas kést (6, csak a GHE 250 és GHE 260 típusoknál) és a késtárcsát (5).
- Szereljük le a megfordítható kést. (⇒ 11.8)
- **GHE 250 és GHE 260 modellek:** Lazítsuk meg a csavarokat (7), és vegyük le azokat az anyacsavarokkal (9) együtt. Lefelé mozdítva vegyük le az előaprító kést (8).

## 11.6 A késkészlet felszerelése



### Sérülésveszély!

Csak védőkesztyűben dolgozzon! (⇒ 4.3)



A késkészlet behelyezése előtt szemrevételezéssel ellenőrizze, hogy a késtárcsa és az összes vágókés jó állapotban van-e, és nincsenek-e rajta csorba, repedés vagy lepattogzott részek.



Kötelező betartani a szerelési sorrendet és a megadott meghúzási nyomatékokat.

- Szereljük fel a megfordítható kést a késtárcsára. (⇒ 11.8)
- **GHE 250 és GHE 260 modellek:** Illesszük az előaprító kést (8) a késtárcsa (5) aljára, majd rögzítsük az anyacsavarok (9) és a csavarok (7) meghúzásával (**10 Nm**).

- Helyezzük be a házba és rögzítsük a késtárcsát (5). (⇒ 11.4)
- Szereljük fel a második szárnyas kést (6, csak a GHE 250 és GHE 260 típusoknál), a szárnyas kést (4), a szorítógyűrűt (3) és a biztosító alátétet (2), majd rögzítsük azokat a csavar (1) meghúzásával (**50 Nm**).
- Hajtsuk vissza a késrögzítő szerkezetet, hogy a késtárcsa ismét szabadon foroghasson. (⇒ 11.4)
- Szerelje fel a tölcserőt. (⇒ 11.2)

## 11.7 A kések karbantartása



### Sérülésveszély!

Csak erős kesztyűben dolgozzunk!



### Karbantartási gyakoriság: Minden használat előtt

- Szereljük le a tölcserőt. (⇒ 11.3)
- Rögzítsük a késtárcsát. (⇒ 11.4)
- Ellenőrizzük a kések épségét (barázdák, repedések), valamint kopását, és szükség esetén fordítsuk meg, ill. cseréljük ki őket.

### A kések kopáshatárai:



A feltüntetett kopáshatárok elérése előtt meg kell fordítani, illetve ki kell cserélni az érintett késeket. A STIHL cég erre a célra a STIHL szakszervizeket ajánlja.

### **I** Megfordítható kés

- Mérjük meg több ponton a késeken a furat és a kés éle közötti (A) távolságot. Minimális távolság:  
**A = 6 mm**

### **2** Szárnyas kés

- Mérjük meg a kés szélességét (B) a szárnyas kés felhajlított élénél. Minimális késszélesség:  
**B = 15 mm**

### **3** Szárnyas kés (GHE 250, GHE 260)

- Mérjük meg a kés szélességét (C) a szárnyas kés felhajlított élénél. Minimális késszélesség:  
**C = 19 mm**

### **4** Előaprító kés (GHE 250, GHE 260)

- Mérjük meg a kés szélességét (D) az előaprító kés felhajlított élénél. Minimális késszélesség:  
**D = 13 mm**

## 11.8 A kések megfordítása



A tompa megfordítható kések egy alkalommal megfordíthatók. Mindig mindkét kést meg kell fordítani!

- Szereljük le a késkészletet. (⇒ 11.5)
- Lazítsuk meg a csavarokat (1) és vegyük le őket az anyacsavarokkal (2) együtt.
- A késeket (3) felfelé kell kivenni.
- Tisztítsuk meg a késtárcsát.
- Fordítsuk meg a kést (3) és helyezzük az éles élével szabadon a késtárcsára, majd igazítsuk a furatokat egy vonalba.
- Helyezzük be a csavarokat (1) a furatokon keresztül, és csavarjuk fel az anyacsavarokat (2) **10 Nm** nyomatékkel.
- Szereljük a késkészletet. (⇒ 11.6)

## A kések élezése:



### Sérülésveszély!

Javasoljuk, hogy az összes aprítókés élezését kizárólag szakkereskedő végezze el. A tompa és helytelenül élezett kések (a rossz élezési szög, a nem egyenletesen élezett kések miatti kiegyensúlyozatlanság stb.) növelik a visszacsapódás veszélyét. A felhasználó súlyosan megsérülhet az aprítandó anyag visszacsapódása miatt. Ezenkívül a kerti aprítógép működése (az aprítandó anyag behúzása, a kések stabilitása stb.) is romolhat.

- Szereljük le a késeket az élezéshez.
- A késeket élezés közben hűteni kell (pl. vízzel). Nem léphet fel kék színű elszíneződés, különben csökken a kések élettartóssága.
- Egyenletesen élezzük a késeket, hogy elkerüljük a kiegyensúlyozatlanság miatti rezgéseket.
- Beszerelés előtt ellenőrizzük a kések épségét: Ki kell cserélni a késeket, ha kicsorbultak vagy repedések láthatók rajta, illetve ha elérték a kopáshatárt.
- A kések éleit **30°**-os szögben élezzük.
- A késeket éllel szemben kell élezni.
- Élezés után a vágóélen keletkezett sorját szükség esetén finom csiszolópapírral lehet eltávolítani.
- A kések felszerelése során be kell tartani „A kések megfordítása” szakaszban feltüntetett meghúzási nyomatékokat.

## 11.9 Villanymotor és kerekek

A villanymotor nem igényel karbantartást.

A kerekek csapágycsoportjai nem igényelnek karbantartást.

## 11.10 Tárolás és téli szünet

A kerti aprítógépet száraz, zárt, pormentes helyiségben kell tárolni. A gépet úgy kell tárolni, hogy gyermekek ne férhessenek hozzá.

A kerti aprítógépet csak üzembiztos állapotban, felszerelt tölcserrel szabad tárolni.

A kerti aprítógép hosszabb üzemen kívül helyezése (téli szünet) esetén vegyük figyelembe az alábbi pontokat:

- gondosan tisztítsuk meg a gép külső részeit,
- minden mozgó alkatrészt jól olajozunk, ill. zsírozzunk meg.

## 12. Szállítás



### Sérülésveszély!

Szállítás előtt gondosan el kell olvasni és be kell tartani „A biztonság érdekében” fejezetben, különösen „A gép szállítása” pontban foglaltakat. (⇒ 4.4)

## 12.1 A kerti aprítógép húzása vagy tolása



- Fogjuk meg erősen a kerti aprítógépet a tölcser felső részénél (1), majd döntjük hátra.

- Ezután a kerti aprítógép lassan (lépéstempóban) húzható vagy tolható.

## 12.2 A kerti aprítógép megemelése vagy hordozása



A gép megemeléséhez vagy szállításához minden esetben két ember szükséges.

Viseljünk olyan megfelelő védőruházatot, amely teljesen fedi az alsókarokat és a felsőttestet.

1. személy: Fogjuk meg a kerti aprítógépet a tölcser felső részénél (1).
  2. személy: Fogjuk meg a kerti aprítógépet a kidobóhosszabbítás (2) rögzítőlemeznél.
- A kerti aprítógépet egyszerre kell megemelni.

## 12.3 A kerti aprítógép szállítása rakfelületen



- A gépet megfelelő rögzítőeszközökkel kell elcsúsztatni ellen rögzíteni. A köteleket, ill. hevedereket a keréktartóhoz (1) vagy a tölcserhez (2) kell rögzíteni.

## 13. A kopás minimalizálása és a meghibásodások elkerülése

### Fontos karbantartási és tisztítási tudnivalók

#### Elektromos kerti aprítógép (STIHL GHE)

A kezelési útmutató biztonságra, kezelésre és karbantartásra vonatkozó előírásainak figyelmen kívül hagyása vagy a nem engedélyezett kiegészítő vagy pótalkatrészek használata miatt bekövetkezett személyi és vagyoni károkkal kapcsolatban a STIHL vállalat kizárja mindennemű felelősségét.

A STIHL gép sérülésének, ill. túlzott kopásának elkerülése érdekében feltétlenül tartsa be a következő fontos útmutatásokat.

#### 1. Kopó alkatrészek

A STIHL gépek egyes alkatrészei rendeltetésszerű használat mellett is normális kopásnak vannak kitéve, ezért a használat módjától és időtartamától függően időben ki kell cserélni őket.

Ilyen alkatrészek pl.:

- a kés
- a késtárcsa

#### 2. A jelen használati utasítás előírásainak betartása

A STIHL gép használata, karbantartása és tárolása olyan gondosan történjen, amint az a jelen használati útmutatóban szerepel. A biztonsági, kezelési és karbantartási utasítások figyelmen kívül hagyásából származó minden kárért a felhasználót terheli a felelősség.

Ez különösen érvényes az alábbi esetekre:

- nem megfelelően méretezett vezetékek (keresztmetszet),
- hibás elektromos csatlakoztatás (feszültség),
- a terméken a STIHL jóváhagyása nélkül végrehajtott változtatások,
- olyan szerszámok vagy tartozékok használata, amelyek nem megengedettek, nem alkalmasak vagy minőségileg nem megfelelők az adott géphez,
- a termék nem rendeltetésszerű használata,
- a termék sportrendezvényeken vagy versenyeken történő használata,
- a termék hibás alkatrészekkel történő használata miatt bekövetkező károk.

#### 3. Karbantartási munkák

A „Karbantartás” című fejezetben leírt összes munkát rendszeresen el kell végezni.

Amennyiben ezeket a karbantartási munkálatokat a felhasználó nem tudja maga elvégezni, azokkal egy szakszervizt kell megbízni.

A STIHL azt javasolja, hogy a karbantartási és javítási munkákat csak STIHL szakszervizzel végeztesse el.

A STIHL szakszervizek munkatársai oktatásokon vesznek részt, és rendelkezésükre állnak a cég által kiadott műszaki információk is.

Ezeknek a munkáknak az elmulasztása esetén olyan károk keletkezhetnek, amelyekért a felhasználó viseli a felelősséget.

Ide tartoznak többek között:

- a hűtőlevegő-vezetés (szívónyílások, hűtőbordák, ventilátorkerék) nem megfelelő tisztítása miatt a villanymotorban keletkezett károk,
- a szakszerűtlen tárolás következtében fellépő korróziós és egyéb károk,
- a gép sérülései minőségileg nem megfelelő pótalkatrészek használata miatt,
- a nem megfelelő időben vagy módon elvégzett, ill. olyan karbantartási vagy javítási munkákból adódó károk, amelyeket nem szakszervizben végeztek el.

## 14. Általános pótalkatrészek

Megfordítható kés:  
6008 702 0121

Szárnyas kés:  
6008 702 0300

**GHE 150, GHE 250 S, GHE 260 S**  
Komplett késtárcsa:  
6008 700 5120

**GHE 250, GHE 260**  
Komplett késtárcsa:  
6008 700 5117

Szárnyas kés:  
6008 702 0310

Előaprító kés:  
6008 702 0110

## 15. Környezetvédelem



Az apríték nem a szemétkosárba való, hanem komposztálni kell.

A csomagolások, a gép és a tartozékok újrahasznosítható anyagokból készültek, a hulladékkezelésüket ennek megfelelően kell végezni.

A hulladékanyagok szelektív, környezetbarát gyűjtése elősegíti a nyersanyagok újrahasznosíthatóságát. Ezért a gépet a szokásos élettartam elteltével hulladékhasznosító gyűjtőhelyre kell szállítani. A nem megfelelő hulladékkezelés káros lehet az egészségre és szennyezheti a környezetet.

## 16. A gyártó megfelelőségi nyilatkozata

### 16.1 A gyártó uniós megfelelőségi nyilatkozata – STIHL GHE 150.0, GHE 250.0, GHE 250.0 S, GHE 260.0, GHE 260.0 S kerti aprítógép

A STIHL Tirol GmbH  
Hans Peter Stihl-Straße 5  
6336 Langkampfen  
Ausztria

egyedüli felelősséggel kijelenti, hogy a következő adatokkal jellemzett gép:

- Kialakítás: elektromos kerti aprítógép
- Gyártó neve: STIHL
- Típus: GHE 150.0, GHE 250.0, GHE 250.0 S, GHE 260.0, GHE 260.0 S
- Teljesítmény GHE 150.0, GHE 250.0, GHE 250.0 S: 2500 W
- Teljesítmény GHE 150.0, GHE 250.0, GHE 250.0 S, GB/CH: 2000 W
- Teljesítmény GHE 260.0, GHE 260.0 S: 2900 W

– Sorozatazonosító: 6008  
megfelel a 2000/14/EC, a 2006/42/EC, a 2014/30/EU és a 2011/65/EU irányelv vonatkozó rendelkezéseinek, továbbá a termék kifejlesztése és gyártása a következő szabványok gyártás időpontjában érvényes változatával összhangban történt: EN 60335-1, EN 55014-1, EN 55014-2, valamint a következő esetekben:

- GHE 150.0, GHE 250.0, GHE 250.0 S: EN ISO 12100, EN 50434
- GHE 260.0, GHE 260.0 S: EN ISO 12100, hivatkozással az EN 50434 szabványra.

A mért és garantált zajteljesítményszintek meghatározása a 2000/14/EC irányelv V. mellékletének megfelelően történt.

#### GHE 150.0

- Mért zajteljesítményszint: 96,9 dB(A)
- Garantált zajteljesítményszint: 99 dB(A)

#### GHE 250.0

- Mért zajteljesítményszint: 100,8 dB(A)
- Garantált zajteljesítményszint: 103 dB(A)

#### GHE 250.0 S

- Mért zajteljesítményszint: 96,5 dB(A)
- Garantált zajteljesítményszint: 100 dB(A)

#### GHE 260.0

- Mért zajteljesítményszint: 98,4 dB(A)
- Garantált zajteljesítményszint: 102 dB(A)

#### GHE 260.0 S

- Mért zajteljesítményszint: 97,7 dB(A)

- Garantált zajteljesítményszint: 101 dB(A)

A műszaki dokumentáció a STIHL Tirol GmbH cégnél található.

A gyártás éve és a gépszám a kerti aprítógép adattábláján található.

Langkampfen, 2025.01.27.

A STIHL Tirol GmbH

képv.:

Matthias Fleischer, a kutatási-fejlesztési részleg vezetője

képv.:

Sven Zimmermann, a minőségbiztosítási részleg vezetője

## 17. Műszaki adatok

### GHE 150.0/GHE 250.0/GHE 250.0 S:

Teljesítmény (P <sub>1</sub> )	2500 W
GB	2000 W
CH	2000 W

**GHE 150.0/GHE 250.0/GHE 250.0 S:**

Névleges feszültség	230 V~
Frekvencia	50 Hz
Hálózati biztosító <sup>1</sup>	16 A 10 A (CH)
Érintésvédelmi osztály	I
Védettség	fröccsenő víz ellen védett (IP X4)
Üzemeltetés	P40 40 s terhelés, 60 s üresjárat

**GHE 150.0:**

A 2000/14/EC / S.I. 2001/1701 szerinti mérés:

Garantált zajteljesítményszint ( $L_{WA(d)}$ )	99 dB(A)
Mérési bizonytalanság ( $K_{WA}$ )	2,4 dB(A)

Az EN 50434 irányelv szerinti mérés:

Munkahelyi hangnyomásszint ( $L_{pA}$ )	89 dB(A)
Mérési bizonytalanság ( $K_{pA}$ )	2 dB(A)

A csavarok meghúzási nyomatékai:

késtárcsa	50 Nm
megfordítható kés	10 Nm
Tömeg (m)	28 kg 29 kg (GB)
H/SZ/M	95/48/114 cm

**GHE 250.0/GHE 250.0 S:**

A 2000/14/EC / S.I. 2001/1701 szerinti mérés:

**GHE 250.0/GHE 250.0 S:**

Garantált zajteljesítményszint ( $L_{WA(d)}$ )	103/100 dB(A)
GHE 250.0: Mérési bizonytalanság ( $K_{WA}$ )	2,7 dB(A)
GHE 250.0 S: Mérési bizonytalanság ( $K_{WA}$ )	2,4 dB(A)
GHE 250.0 S (GB): Mérési bizonytalanság ( $K_{WA}$ )	3,3 dB(A)
Az EN 50434 irányelv szerinti mérés:	
Munkahelyi hangnyomásszint ( $L_{pA}$ )	92/90 dB(A)
Mérési bizonytalanság ( $K_{pA}$ )	3 dB(A)
A csavarok meghúzási nyomatékai:	
késtárcsa	50 Nm
megfordítható kés	10 Nm
Előaprító kés <sup>2</sup>	10 Nm
Tömeg (m)	30/29 kg 30/30 kg (GB) 29 kg (CH)
H/SZ/M	107/48/143 cm

**GHE 260.0/GHE 260.0 S:**

Teljesítmény ( $P_1$ )	2900 W
Névleges feszültség	400 (3~) V~
Frekvencia	50 Hz
Hálózati biztosító	10 A
Érintésvédelmi osztály	I
Védettség	fröccsenő víz ellen védett (IP X4)

**GHE 260.0/GHE 260.0 S:**

Üzemeltetés	P40 40 s terhelés, 60 s üresjárat
A 2000/14/EC / S.I. 2001/1701 szerinti mérés:	
Garantált zajteljesítményszint ( $L_{WA(d)}$ )	102/101 dB(A)
GHE 260.0: Mérési bizonytalanság ( $K_{WA}$ )	3,2 dB(A)
GHE 260.0 S: Mérési bizonytalanság ( $K_{WA}$ )	3,3 dB(A)
Az EN 50434 irányelv szerinti mérés:	
Munkahelyi hangnyomásszint ( $L_{pA}$ )	89/91 dB(A)
Mérési bizonytalanság ( $K_{pA}$ )	3 dB(A)
A csavarok meghúzási nyomatékai:	
késtárcsa	50 Nm
megfordítható kés	10 Nm
Előaprító kés <sup>2</sup>	10 Nm
Tömeg (m)	30/30 kg
H/SZ/M	107/48/143 cm

**1) Figyelem!**

16 A alatti hálózati biztosító esetén indításkor, ill. a gép erős terhelésekor a hálózati biztosító gyakran kioldhat.

2) a GHE 250.0 és GHE 260.0 modelleknél



## 17.1 REACH

A REACH a vegyi anyagok regisztrálására, besorolására és engedélyezésére szolgáló EK-rendelet.

Az Európai Közösség 1907/2006 számú REACH-rendeletének való megfeleléssel kapcsolatos információk a [www.stihl.com/reach](http://www.stihl.com/reach) weboldalon található.

## 18. Hibakeresés

✂ Szükség esetén forduljon szakszervizhez, lehetőleg STIHL szakszervizhez.

### Hiba:

Nem indul a villanymotor.

### Lehetséges ok:

- Aktiválódott a villanymotor védelme.
- Nincs hálózati feszültség.
- Sérült a csatlakozókábel/dugó, ill. az aljzat vagy a kapcsoló.
- A tölcsér nincs megfelelően lezárva – bekapcsolt a biztonsági megszakító (motorleállítás).
- Megszorult a késtárcsa.
- Nincs visszaállítva a késrögzítő szerkezet.

### Megoldás:

- Hagyjuk lehűlni a gépet. (⇒ 8.6)
- Ellenőrizzük a hálózati kábelt és a biztosítót. ✂ (⇒ 10.1)
- Ellenőrizzük, ill. cseréljük ki a kábeleket, dugókat, csatlakozókat, ill. kapcsolókat (villanszerelő). ✂ (⇒ 10.1)
- Előírás szerint zárjuk le a tölcsért, és húzzuk meg a csavarokat. (⇒ 11.2)

- Szereljük le a tölcsért, és távolítsuk el a házból az aprítási maradékokat (figyelem: húzzuk ki a hálózati kábelt). (⇒ 11.3)
- Állítsuk vissza a késrögzítő szerkezetet. (⇒ 11.4)

### Hiba:

Csökkenő aprítási teljesítmény.

### Lehetséges ok:

- Tompák a kések.

### Megoldás:

- Fordítsuk meg, élézzük meg vagy cseréljük ki a késeket. ✂ (⇒ 11.7)

### Hiba:

A gép nem húzza be az aprítandó anyagot.

### Lehetséges ok:

- GHE 260: Nem megfelelő a késtárcsa forgásiránya.

### Megoldás:

- GHE 260: A késtárcsa forgásirányának megváltoztatása (⇒ 10.6)

## 19. Szervizelési időpontok

### 19.1 Az átadás igazolása

Modell: \_\_\_\_\_

Sorozatszám:

□	□	□	□	□	□	□	□	□	□
---	---	---	---	---	---	---	---	---	---

Dátum: □ □ □ □ □ □ □ □ □ □

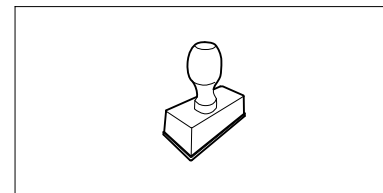

Következő szervizidőpont

Dátum: □ □ □ □ □ □ □ □ □ □

### 19.2 A szervizelés igazolása



Kérjük, karbantartási munkák esetén adja át a jelen használati utasítást a STIHL szakszerviznek. A szakszerviz a használati utasításban található előnyomatott helyeken igazolja a szervizelés elvégzését.

 Az elvégzett szervizelés időpontja

 A következő szervizelés időpontja



## Dragi korisniče,

raduje nas što ste se odlučili za STIHL. Naši proizvodi su koncipirani i izrađeni vrhunskim kvalitetom prema potrebama naših korisnika. Tako nastaju proizvodi visoke pouzdanosti takođe i pri ekstremnim opterećenjima.

STIHL garantuje vrhunski kvalitet takođe i kod usluga. Naša specijalizovana trgovinska mreža nudi stručne savete i uputstva kao i obimnu tehničku podršku.

Hvala Vam na poverenju; želimo Vam puno zadovoljstva uz Vaš proizvod STIHL.

Dr. Nikolas Stihl

**VAŽNO! PRE UPOTREBE PROČITATI I SAČUVATI ZA KASNIJU UPOTREBU.**

## 1. Sadržaj

<b>O ovom uputstvu za upotrebu</b>	<b>338</b>
Opšte napomene	338
Kako da čitate ovo uputstvo za upotrebu	338
Varijante za različite zemlje:	338
<b>Opis uređaja</b>	<b>339</b>
<b>Za vašu bezbednost</b>	<b>339</b>
Opšte napomene	339
Upozorenje – opasnost od strujnog udara	340
Odeća i oprema	340
Transport uređaja	341
Pre korišćenja	341
Tokom rada	342
Održavanje i popravke	343
Skladištenje u slučaju dužeg nekorišćenja	344
Odlaganje	344
<b>Opis simbola</b>	<b>344</b>
<b>Sadržaj paketa</b>	<b>345</b>
<b>Pripremanje uređaja za rad</b>	<b>345</b>
Montaža osovine točka i točkova	346
Montaža voznog mehanizma i otvora za izbacivanje	346
Otvaranje i zatvaranje poklopca za izbacivanje	346
Montaža gornjeg dela levka	346
<b>Uputstva za rad</b>	<b>347</b>
Koji materijal može da se obrađuje?	347
Koji materijal ne može da se obrađuje?	347
Maksimalan prečnik grane	347
Radna oblast korisnika	347
Pravilno opterećenje uređaja	347
Zaštita od preopterećenja	347
Ako se jedinica za sečenje baštenske seckalice blokira	347
Pravilno punjenje baštenskog usitnjivača	348
<b>Bezbednosni uređaji</b>	<b>348</b>
Blokada ponovnog pokretanja elektromotora	348
Sigurnosna blokada	348
Elektromotorna kočnica za skraćivanje vremena zaustavljanja noža	348
Zaštitni poklopci	348
<b>Puštanje uređaja u rad</b>	<b>349</b>
Električno priključivanje baštenske seckalice	349
Priključivanje mrežnog voda	349
Uključivanje baštenske seckalice	349
Isključivanje baštenske seckalice	349
Provera smera okretanja diskova sa noževima	350
Promena smera okretanja diskova sa noževima	350
Sitno seckanje	350
<b>Održavanje</b>	<b>350</b>
Čišćenje uređaja	350
Montaža levka za punjenje	351
Demontaža levka za punjenje	351
Fiksiranje diska sa noževima	351
Demontaža kompleta noževa	351
Montaža kompleta noževa	351
Održavanje noževa	352
Obrtanje noža	352
Elektromotor i točkovi	353
Skladištenje i zimska pauza	353
<b>Transport</b>	<b>353</b>
Vučna ili guranje baštenske seckalice	353

Podizanje ili nošenje baštenske seckalice	353
Transportovanje baštenske seckalice na utovarnoj površini	353
<b>Smanjivanje istrošenosti i izbegavanje oštećenja</b>	<b>353</b>
<b>Uobičajeni rezervni delovi</b>	<b>354</b>
<b>Zaštita životne sredine</b>	<b>354</b>
<b>Izjava proizvođača o usaglašenosti</b>	<b>354</b>
EC Izjava proizvođača o usaglašenosti za baštenske usitnjivače STIHL GHE 150.0, GHE 250.0, GHE 250.0 S, GHE 260.0, GHE 260.0 S	354
<b>Tehnički podaci</b>	<b>355</b>
REACH	356
<b>Traženje grešaka</b>	<b>356</b>
<b>Plan servisiranja</b>	<b>357</b>
Potvrda primopredaje	357
Potvrda servisiranja	357

## 2. O ovom uputstvu za upotrebu

### 2.1 Opšte napomene

Ovo uputstvo za upotrebu je **prevod originalnog uputstva za upotrebu** proizvođača u skladu sa EC direktivom 2006/42/EC.

STIHL stalno radi na daljem razvoju svoje palete proizvoda, te zato zadržavamo pravo na promene sadržaja isporuke u pogledu oblika, tehnike i opreme. Iz tog razloga se na osnovu podataka i slika u ovoj svesci ne mogu postavljati nikakvi zahtevi.

U ovom uputstvu za upotrebu su možda opisani modeli koji nisu dostupni u svakoj zemlji.

Ovo uputstvo za upotrebu je zaštićeno autorskim pravima. Zadržavaju se sva prava, a posebno pravo na umnožavanje, prevođenje i obradu u elektronskim sistemima.

### 2.2 Kako da čitate ovo uputstvo za upotrebu

Slike i tekstovi opisuju određene postupke rukovanja.

Ovo uputstvo za upotrebu sadrži objašnjenje svih simbola koji se nalaze na uređaju.

#### Smer posmatranja:

Smer posmatranja prilikom upotrebe termina **levo** i **desno** u uputstvu za upotrebu: Korisnik stoji iza uređaja (radni položaj).

#### Referenca na poglavlje:

Strelica predstavlja referencu na odgovarajuće poglavlje i potpoglavlje sa dodatnim objašnjenjem. Sledeći primer predstavlja referencu na jedno poglavlje: (⇒ 3.)

#### Označavanje delova teksta:

Opisana uputstva mogu biti označena kao u sledećim primerima.

Postupci rukovanja koji zahtevaju učešće korisnika:

- Odvijačem otpustite vijak (1), povucite polugu (2)...

Opšta nabranjanja:

- Korišćenje uređaja na sportskim ili takmičarskim manifestacijama

### Tekst sa dodatnim značenjem:

Tekst sa dodatnim značenjem označen je simbolima opisanim u nastavku kako bi bio posebno istaknut u ovom uputstvu za upotrebu.



#### Opasnost!

Opasnost od nesreće i teških telesnih povreda. Ponašanje na određeni način je neophodno ili nepoželjno.



#### Upozorenje!

Opasnost od povreda. Ponašanjem na određeni način sprečavaju se moguće ili verovatne povrede.



#### Oprez!

Ponašanjem na određeni način možete sprečiti lake povrede, odnosno nastanak materijalne štete.



#### Napomena

Informacije o efikasnijem korišćenju uređaja i sprečavanju mogućnosti pogrešnog rukovanja.

### Tekstovi sa referencama na slike:

Slike kojima se objašnjava upotreba uređaja pronaći ćete na samom početku uputstva za upotrebu.

Simbol fotoaparata služi za povezivanje slika na stranama sa slikama sa odgovarajućim delovima teksta u uputstvu za upotrebu.



### 2.3 Varijante za različite zemlje:

U zavisnosti od zemlje isporuke, kompanija STIHL isporučuje uređaje sa različitim utikačima i prekidačima.

Na slikama su predstavljeni uređaji sa evropskim utikačima, a priključivanje na mrežu uređaja sa drugačijim varijantama utikača vrši se na isti način.

### 3. Opis uređaja



- 1 Gornji deo levka
- 2 Donji deo levka
- 3 Navojni čepovi
- 4 Osnovni uređaj
- 5 Tunnel za izbacivanje
- 6 Prekidač za uključivanje/isključivanje sa mrežnim priključkom
- 7 Točkovi
- 8 Otisak točka
- 9 Pločica sa podacima o uređaju i brojem mašine

### 4. Za vašu bezbednost

#### 4.1 Opšte napomene



Prilikom korišćenja uređaja obavezno se pridržavajte propisa za zaštitu od povreda na radu.



Pre prvog pokretanja obavezno pažljivo pročitajte celo uputstvo za upotrebu. Pažljivo sačuvajte uputstvo za upotrebu kako biste mogli da ga koristite i kasnije.

Ove mere opreza su od ključnog značaja za vašu bezbednost. Međutim, ova lista nije kompletna. Uređaj koristite razumno i odgovorno i imajte na umu da su korisnici

mašine odgovorni za nesreće u kojima dođe do povreda drugih lica i oštećenja njihove imovine.

Upoznajte se sa delovima za rukovanje i načinom upotrebe uređaja.

Uređaj smeju da koriste samo osobe koje su pročitale uputstvo za upotrebu i upoznate su sa načinom rukovanja. Korisnik mora da se postara za to da dobije stručnu i praktičnu obuku pre prvog puštanja uređaja u rad. Korisnik treba da zatraži od prodavca ili nekog drugog stručnog lica da mu objasni kako se bezbedno koristi uređaj.

Prilikom ove obuke, korisniku posebno treba da bude skrenuta pažnja da su za korišćenje uređaja neophodne izuzetna pažnja i koncentracija.

Čak i ukoliko propisno rukujete uređajem, uvek može da postoji neki nepredviđeni rizik.



#### Opasnost po život usled gušenja!

Deci preti opasnost od gušenja ako se igraju ambalažom. Ambalažu držati daleko od dece.

Uređaj, uključujući i sve priključne delove, sme da se daje, odnosno pozajmljuje isključivo osobama koje su u suštini upoznate sa ovim modelom i načinom njegovog korišćenja. Uputstvo za upotrebu predstavlja deo uređaja i uvek se mora prosledivati zajedno s njim.

Proverite da li je korisnik fizički, senzorno i mentalno sposoban da rukuje uređajem i da radi sa njim. Ukoliko je korisnik sa ograničenim fizičkim, senzornim i mentalnim sposobnostima ipak sposoban za rukovanje uređajem, on sme da radi sa njim, ali isključivo pod nadzorom ili prema uputstvima odgovornog lica.

Proverite da li je korisnik punoletan ili da li je stručno osposobljen u skladu sa nacionalnim propisima i pod odgovarajućim nadzorom.

Uređaj koristite isključivo kada ste odmorni i u dobrom telesnom i psihičkom stanju. Ukoliko imate zdravstvene probleme, posavetujte se sa svojim lekarom o tome da li možete da koristite uređaj. Nakon konzumiranja alkohola, droge ili lekova koji utiču na smanjenje sposobnosti reagovanja, ne smete da koristite uređaj.

Uređaj je namenjen privatnoj upotrebi.

#### Pažnja – opasnost od nesreće!



STIHL baštenski usitnjivači pogodni su za usitnjavanje materijala od grana i ostataka biljaka. Korišćenje u druge svrhe nije dozvoljeno i može biti opasno ili dovesti do oštećenja uređaja.

Baštenski usitnjivač ne sme da se upotrebljava (nepotpun spisak):

- za druge materijale (npr. staklo, metal).
- za radove koji nisu navedeni u ovom uputstvu za upotrebu.
- za proizvodnju prehrambenih proizvoda (npr. za usitnjavanje leda, pripremu plodova za fermentaciju).

Iz bezbednosnih razloga zabranjene su sve izmene uređaja, osim stručne montaže dodatne opreme koju je odobrila kompanija STIHL. Takve izmene dovode do gubitka prava iz garancije. Informacije o dozvoljenoj dodatnoj opremi možete dobiti od ovlašćenog STIHL distributera.

Posebno je zabranjena svaka manipulacija uređajem kojom se menja njegova snaga ili broj obrtaja motora sa unutrašnjim sagorevanjem, odnosno elektromotora.

Uređajem se ne smeju transportovati predmeti, životinje ili osobe, a posebno ne deca.

Prilikom korišćenja na javnim površinama, u parkovima, na sportskim terenima, ulicama i u poljoprivrednim i šumarskim preduzećima potreban je poseban oprez.

Ostavite uređaj samo ako je na ravnoj površini, gde ne može da se otkotrlja sam od sebe.

## 4.2 Upozorenje – opasnost od strujnog udara



### Pažnja! Opasnost od strujnog udara!

Za bezbednost pri radu s električnom energijom posebno su važni strujni kabl, utikač za napajanje, prekidač za uključivanje i isključivanje i priključni kabl. Ne smeju se koristiti oštećeni kablovi, spojnice, utikači, kao i priključni kablovi koji ne odgovaraju propisima kako bi se sprečilo izlaganje opasnosti od strujnog udara.



Iz tog razloga je potrebna redovna provera da li je priključni kabl oštećen ili dotrajavao (krt).

Uređaj sme da se koristi samo sa odmotanim mrežnim kablom.

Ukoliko koristite motalicu za kabl, ona pre upotrebe uvek mora da se potpuno odmota.

Nikada ne koristite oštećeni produžni kabl. Oštećene kablove zamenite novim i nikada nemojte vršiti popravke na produžnim kablovima.

Ukoliko se mrežni vod odn. produžni kabl ošteti u toku rada, odmah isključite mrežni vod odn. produžni kabl sa mreže. Nikada ne dodirujte oštećeni mrežni vod odn. oštećeni produžni kabl.

Uređaj ne sme da se koristi kada su kablovi oštećeni ili istrošeni. Posebno treba proveriti da li je došlo do oštećenja ili dotrajalogosti priključnog mrežnog voda.

Radove na održavanju i popravci mrežnih vodova smeju da obavljaju isključivo posebno obučeni stručnjaci.



### Opasnost od strujnog udara!

Oštećeni vod ne sme se priključivati na električnu mrežu. Oštećeni vod smete da dodirujete tek nakon što ga odvojite od električne mreže.

Rezne jedinice (noževе) smete da dodirujete tek nakon što odvojite uređaj od električne mreže.

Uvek pazite na to da mrežni vodovi imaju dovoljnu zaštitu.



Nemojte raditi tokom kiše i u mokrom okruženju.

Za rad na otvorenom koristite isključivo produžne kablove sa izolacijom protiv vlage koji su podesni za korišćenje s uređajem (⇒ 10.1).

Priključni kabl odvajajte na spoju utikača i utičnice, a ne povlačenjem kabla.

Nemojte ostavljati uređaj na kiši bez zaštite.

Ako je uređaj priključen na strujni agregat, neophodno je da vodite računa o tome da ga oscilacije napona mogu oštetiti.

Uređaj priključujte isključivo na izvor napajanja koji je zaštićen zaštitnim uređajem diferencijalne struje sa strujom aktiviranja od najviše 30 mA. Bliže informacije možete dobiti od električara.

## 4.3 Odeća i oprema



Za vreme rada uvek nosite čvrstu obuću sa hrapavim đonom. Nikada nemojte raditi bosu ili npr. u sandalama.



Tokom rada, održavanja, transporta usitnjivača i otklanjanja kvarova, uvek nosite uske zaštitne rukavice od materijala otpornog na ubode i rezove sa zatvorenom lajsnom kako biste se zaštitili od mehaničkih rizika kao što su ubodi i posekotine. Ovo smanjuje rizik od povreda ruku pri postavljanju dugih ili višedelnih grana, kao i tokom održavanja. Odgovarajuće zaštitne rukavice su sve one koje su testirane u skladu sa standardom EN 388 ili sa nacionalnim propisima i odgovarajuće su označene u prodavnicama.



Tokom rada uvek nosite zaštitne naočare koje dobro prijanjaju.



Odgovarajuće zaštitne naočare su sve one čija je mehanička snaga testirana prema standardu EN 166 ili nacionalnim propisima i odgovarajuće su označene u prodavnicama.



Tokom rada uvek nosite sredstva za zaštitu sluha.



Odgovarajuća sredstva za zaštitu sluha su sva ona koja su testirana u skladu sa standardom EN 352 ili sa nacionalnim propisima i odgovarajuće su označena u prodavnicama.

Nosite obe zaštite tokom celokupnog trajanja radova.



Tokom rada s uređajem koristite prikladnu usku odeću, tj. kombinezon, a ne radni mantil. Tokom rada s uređajem

nemojte da nosite šal, kravatu, nakit, trake koje vise i odeću čiji delovi su odvojeni od tela.

Tokom celokupnog trajanja radova i tokom svih radova na uređaju, morate vezati dugu kosu i zaštititi je (maramom, kapom i sl.).

#### 4.4 Transport uređaja

Radite isključivo sa zaštitnim rukavicama (⇒ 4.3) da biste sprečili povrede na oštrim i vrelim delovima uređaja.

Ne transportujte uređaj dok radi elektromotor. Pre transporta isključite elektromotor, sačekajte da se nož zaustavi i izvucite mrežni utikač.

Uređaj transportujte tek kada se elektromotor ohladi.

Uređaj transportujte samo sa propisno montiranim levkom za punjenje.



#### Opasnost od povreda!

Korisnik može da se povredi na izloženim noževima.

Imajte u vidu težinu uređaja, naročito ako dođe do prevrtanja.

Koristite odgovarajuće pomoćne uređaje za utovar (rampe za utovar, sisteme za podizanje tereta).

Uređaj i delove koji se transportuju s njim na teretnoj platformi pravilno osigurajte dovoljno dimenzionisanim sredstvima za pričvršćivanje (kaiševima, sajlama itd.) na tačkama za pričvršćivanje koje su opisane u ovom uputstvu za upotrebu. (⇒ 12.)

Uređaj vucite ili gurajte samo brzinom hoda. Nemojte da vučete kosilicu!

Prilikom transporta uređaja vodite računa o lokalnim zakonskim propisima, a posebno onima koji se odnose na bezbednost tovara i transport predmeta na utovarnoj površini.

#### 4.5 Pre korišćenja

Neophodno je obezbediti da uređaj koriste isključivo osobe koje su upoznate sa sadržajem uputstva za upotrebu.

Molimo vas da vodite računa o lokalnim propisima o dozvoljenim terminima za korišćenje baštenskih uređaja sa motorom sa unutrašnjim sagorevanjem, odnosno elektromotorom.

Pre upotrebe uređaja neophodno je zameniti neispravne, istrošene i oštećene delove. Neophodno je da zamenite nečitka ili oštećena upozorenja na uređaju. Od svog ovlašćenog STIHL distributera možete da nabavite rezervne nalepnice i sve druge rezervne delove.



#### Opasnost od povrede!

Istrošeni ili oštećeni delovi (npr. tupi noževi) mogu ugroziti bezbednost uređaja i dovesti do povrede korisnika.

Pre puštanja u rad potrebno je proveriti i osigurati sledeće:

- Uređaj je u bezbednom radnom stanju. To znači da su poklopci i zaštitni elementi na mestu i da su u besprekornom stanju.
- Uređaj je priključen na struju preko propisno ugrađene utičnice.

- Izolacija priključka i priključnog kabla, utikač i kvačilo su u besprekornom stanju.
- Na kompletnom uređaju (kućište elektromotora, bezbednosni uređaji, elementi za pričvršćivanje, nož, vratilo sa noževima, disk sa noževima itd.) nema istrošenosti ili oštećenja.
- U uređaju se ne nalazi masa za seckanje i levak za punjenje je prazan.
- Svi zavrtnji, navrtke i drugi elementi za pričvršćivanje su prisutni odn. pritegnuti. Nezategnute zavrtnje i navrtke pritegnite pre puštanja u rad (obratite pažnju na momenat zatezanja).

Uređaj upotrebljavajte samo na otvorenom prostoru i ne u blizini zida ili nekog drugog krutog predmeta kako biste umanjili mogućnost povrede i nastanka materijalne štete (nemogućnost da se korisnik skloni, lom stakla, grebanje automobila itd.).

Uređaj treba postaviti u stabilan položaj, na ravnoj i čvrstoj podlozi.

Uređaj nemojte upotrebljavati na popločanoj ili površini pokrivenoj šljunkom jer izbačeni ili zavilani materijal može da izazove povrede.

Pre svakog pokretanja morate se uveriti da je uređaj propisno zatvoren. (⇒ 11.2)

Upoznajte se sa prekidačem za uključivanje /isključivanje da biste mogli da brzo i ispravno reagujete u slučaju nužde.

Zaštita od prskanja u levku za punjenje mora da pokrije otvor za punjenje i ne sme biti oštećena – zamenite neispravnu zaštitu od prskanja.



### **Opasnost od povreda!**

Uređaj puštajte u pogon samo u propisno montiranom stanju. Ukoliko na uređaju nedostaju delovi (npr. točkovi), nemoguće je pridržavati se predviđenih sigurnosnih rastojanja, a uređaj, osim toga, može da ima smanjenu stabilnost.

**Pre svakog puštanja u rad, vizuelnom kontrolom proverite da li je sve u ispravnom stanju!**

Pod propisnim stanjem se podrazumeva da je uređaj kompletno montiran, a to posebno znači:

- da je gornji deo levka montiran na donji deo levka,
- da je levak za punjenje montiran na osnovnom uređaju i da su oba navojna čepa ručno pritegnuta,
- da je otisak točkova kompletno montiran,
- da su montirana oba točka,
- da su prisutni svi zaštitni elementi (tunel za izbacivanje, zaštita od prskanja itd) i da su ispravni,
- da je montirana jedinica za sečenje (disk sa noževima),
- da su svi noževi propisno montirani.

Zabranjeno je skidanje i premošćavanje sistema prekidača i bezbednosnih elemenata koji se nalaze na uređaju.

Na disku sa noževima vizuelnom kontrolom proverite da li ima oštećenja i deformacija i po potrebi ih zamenite.

### **4.6 Tokom rada**



Nikada ne koristite uređaj dok se u zoni opasnosti nalaze životinje ili druge osobe, a posebno deca.

Ne koristite uređaj tokom padavina i nevremena, a posebno izbegavajte da ga koristite kada postoji opasnost od udara groma.

Ukoliko je podloga vlažna, usled smanjene stabilnosti povećava se opasnost od nesreće.

Neophodno je da budete posebno pažljivi pri radu kako biste izbegli proklizavanje. Ukoliko je moguće, izbegavajte korišćenje uređaja kada je podloga vlažna.

Radite isključivo po dnevnom svetlu ili uz dobro veštačko osvetljenje.

Tokom kompletnog vremena rada, radna oblast se mora održavati čistom i urednom. Uklonite predmete o koje možete da se sapletete poput kamenja, grana, kablova itd.

Položaj rukovaoca ne sme biti viši od položaja uređaja.

#### **Pokretanje:**

Pre pokretanja, uređaj postavite u stabilan položaj i postavite ga uspravno. Ni u kom slučaju ne sme da se pušta u rad dok je položen.

Oprezno uključite uređaj prema uputstvima iz poglavlja „Puštanje uređaja u rad“. (⇒ 10.)

Prilikom pokretanja motora sa unutrašnjim sagorevanjem odn. elektromotora nemojte stajati ispred otvora za izbacivanje trave. Pri pokretanju, u baštenskoj seckalici se

ne sme nalaziti materijal za seckanje. Materijal za seckanje može izleteti napolje i prouzrokovati povrede.

Uređaj se prilikom pokretanja ne sme naginjati.

Treba izbegavati često uključivanje i isključivanje u kratkom roku, pogotovo „igranje“ sa prekidačem za uključivanje /isključivanje.

Opasnost od pregrevanja elektromotora!

Uслед oscilacija napona u toku rada ovog uređaja, pri nepovoljnim mrežnim uslovima može doći do smetnji u radu uređaja priključenih na isto strujno kolo. U tom slučaju, potrebno je preduzeti odgovarajuće mere (npr. priključivanje na drugo strujno kolo kao element, pogon uređaja na strujno kolo sa niskom impedansom).

#### **Primena:**



### **Opasnost od povreda!**

Nikada ne postavljajte ruke ili noge na rotirajuće delove, iznad ili ispod njih.

Kad uređaj radi, nikada nemojte zadržavati lice ili druge delove tela iznad levka za punjenje i ispred otvora za izbacivanje trave. Glavu i telo držite uvek na odstojanju od otvora za punjenje.



Nikada nemojte pružati ruke, druge delove tela ili odeću u levak za punjenje ili vratanca za izbacivanje. Postoji velika opasnost od povrede očiju, lica i prstiju.

Uvek vodite računa o ravnoteži i stabilnosti. Nemojte se naginjati.

Zaštitom od prskanja se ne sme rukovati tokom rada (npr. ne sme se uklanjati, rasklapati, pritezati ili oštetiti).



Tokom punjenja, korisnik mora da stoji u opisanom radnom području za rukovaoca. Iz sigurnosnih razloga, tokom kompletnog vremena rada morate biti u radnoj oblasti ni u kom slučaju u zoni izbacivanja. (⇒ 8.4)

**! Opasnost od povreda!** Tokom rada materijal za seckanje može da se razleti. Korisnik je može teško da povredi lice, oči i ruke. Zbog toga nosite zaštitne naočare i zaštitne rukavice i (⇒ 4.3) držite glavu udaljenu od otvora za punjenje.

Nikada nemojte naginjati uređaj dok radi motor sa unutrašnjim sagorevanjem odn. elektromotor.

Ukoliko se uređaj prevrne tokom rada, odmah isključite elektromotor i izvucite mrežni utikač.

Pazite da se u tunelu za izbacivanje ne nagomila materijal za seckanje jer to za posledicu može imati loš rezultat seckanja ili iznenadno izletanje materijala.

Prilikom punjenja baštenskog usitnjivača treba posebno paziti da u komoru za seckanje ne dospeju strana tela poput metalnih predmeta, kamenja, plastike, stakla itd., jer to može izazvati oštećenja i iznenadno izletanje iz levka za punjenje.

**! Opasnost od povreda!** Korisnik se može ozbiljno povrediti trzajem mase za seckanje i stranih tela. Držite strana tela dalje od uređaja i odmah ukloniti začepjenja.

**! Opasnost od povreda!** Pri punjenju baštenskog usitnjivača materijalom od grana, može doći do njihovog iznenadnog izletanja. Korisnik može ozbiljno da se povredi trzajem mase za seckanje. Nosite zaštitne rukavice i zaštitne naočare (⇒ 4.3)!



Vodite računa o inercionom hodu noževa zbog kojeg je za njihovo zaustavljanje potrebno nekoliko sekundi.

Isključite elektromotor, izvucite mrežni utikač i sačekajte da se rotirajući alati zaustave:

- pre nego što napustite uređaj, odnosno kada je uređaj bez nadzora,
- pre nego što uređaj premestite, podignete, nosite, kipujete, gurate ili vučete,
- pre nego što otpustite zavrtnje za zatvaranje i otvorite uređaj,
- pre transporta uređaja,
- pre otpuštanja blokada ili uklanjanja začepjenja u jedinici za sečenje, u levku za punjenje ili u kanalu za izbacivanje trave,
- pre obavljanja radova na disku sa noževima,
- pre nego što započnete proveru ili čišćenje uređaja i pre drugih radova na njemu.

Ukoliko u rezni alat dospeju strana tela, uređaj proizvodi neuobičajene šumove i vibrira na neuobičajen način, odmah isključite elektromotor i sačekajte da se uređaj zaustavi. Izvucite mrežni utikač, uklonite levak za punjenje i izvršite sledeće korake:

- Proverite da li ima oštećenja ili istrošenosti na uređaju, a posebno na reznoj jedinici (nož, disk sa noževima, elementi za fiksiranje nož, zavrtnj za nož, stezni prsten) i dajte stručnjaku da obavi neophodne popravke i radove na održavanju pre nego što ponovo pokrenete uređaj i koristite ga.
- Proverite da li svi delovi rezne jedinice čvrsto naležu, po potrebi pritegnite zavrtnje (obratite pažnju na momente zatezanja).
- Ostavite da stručnjak zameni oštećene i istrošene delove ili da ih popravi, pri čemu novi delovi moraju imati iste karakteristike.

#### 4.7 Održavanje i popravke



Pre radova na održavanju (čišćenje, popravka itd.) i pre provere da li je priključni kabl zapetljan ili oštećen, uređaj odložite na čvrstu, ravnu podlogu, isključite elektromotor i izvucite mrežni utikač.

Pre radova na održavanju, uređaj ostavite da se ohladi oko 5 minuta.

Pre održavanja reznog alata, vodite računa o tome da rezni alat uprkos sistemu zatvaranja može i dalje da se okreće, iako je napajanje strujom isključeno.

Priključni mrežni vod smeju da servisiraju tj. zamenjuju samo ovlašćeni električari.

#### Čišćenje:

Neophodno je da čitav uređaj pažljivo očistite nakon korišćenja. (⇒ 11.1)

Nipošto nemojte da koristite perač pod visokim pritiskom i uređaj nemojte da čistite tekućom vodom (npr. crevom za zalivanje).

Ne koristite agresivna sredstva za čišćenje. Ona mogu da oštete plastiku ili metal, što može da ugrozi bezbedan rad vašeg STIHL uređaja.

#### Radovi na održavanju:

Korisnik sme da obavlja isključivo radove na održavanju koji su opisani u ovom uputstvu za upotrebu. Sve druge radove na održavanju treba da poveri ovlašćenom distributeru.

Ukoliko Vam nedostaje neophodno znanje ili su vam potrebna pomoćna sredstva, **uvek** se obratite distributeru.

Kompanija STIHL preporučuje da radove na održavanju i popravke obavljate kod ovlašćenog STIHL distributera.

Ovlašćenim STIHL distributerima redovno se nude obuke i dostavljaju tehničke informacije.

Koristite isključivo alat, pribor i priključne uređaje koje je kompanija STIHL odobrila za korišćenje sa ovim uređajem ili tehnički identične delove. U suprotnom može doći do rizika od nesreća koje izazivaju telesne povrede ili oštećenje uređaja. Ukoliko imate pitanja, obratite se ovlašćenom distributeru.

STIHL originalni alat, dodatna oprema i rezervni delovi imaju svojstva koja su optimalno prilagođena uređaju i zahtevima korisnika. STIHL originalni rezervni delovi prepoznatljivi su po STIHL broju rezervnog dela, po natpisu STIHL i eventualno po STIHL oznaci rezervnog dela. Na malim delovima znak može da stoji i sam.

Nalepnice sa upozorenjima i uputstvima uvek treba da budu čiste i čitljive. Oštećene ili izgubljene nalepnice

zamenite novim koje možete dobiti od ovlašćenog STIHL prodavca. Ukoliko se neki sklop zameni novim, vodite računa da za novi sklop dobijete istu nalepnicu.

Radite na reznoj jedinici isključivo sa zaštitnim rukavicama (⇒ 4.3) i to uz najveći mogući oprez.

Pazite da sve navrtke i klinovi, a posebno zavrtnji za pritezanje noževa budu čvrsto zategnuti kako bi uređaj bio u stanju bezbednom za rad.

Redovno proveravajte istrošenost čitavog uređaja i oštećenja, a posebno pre skladištenja (npr. pre zimske pauze). Odmah zamenite istrošene ili oštećene delove iz bezbednosnih razloga, kako bi uređaj uvek bio u stanju bezbednom za rad.

Ukoliko zbog radova na održavanju dođe do demontiranja pojedinih delova ili zaštitnih sistema, njih treba odmah i propisno ponovo montirati.

#### 4.8 Skladištenje u slučaju dužeg nekorišćenja

Sačekajte oko 5 minuta da se uređaj ohladi, pre nego što ga odložite u zatvorenom prostoru.

Osigurajte da uređaj bude zaštićen od neovlašćenog korišćenja (npr. od dece).

Temeljno očistite uređaj pre nego što ga uskladištite (npr. zbog zimske pauze).

Uređaj skladištite u bezbednom stanju.

Čuvajte uređaj na ravnoj površini, tako da ne može slučajno da se otkotrlja.



#### Postoji opasnost od povređivanja slobodnim nožem!

Baštensku seckalicu skladištite isključivo sa montiranim levkom za punjenje.

#### 4.9 Odlaganje

Otpadni proizvodi mogu naškoditi ljudima, životinjama i životnoj sredini i zato moraju biti odloženi na otpad na stručan način.

Obratite se centru za recikliranje ili ovlašćenom distributeru za dodatne informacije o ispravnom odlaganju otpadnih proizvoda. STIHL preporučuje ovlašćenog STIHL distributera.

Osigurajte da neupotrebljiv uređaj bude odložen na pravilan način. Onesposobite uređaj pre odlaganja na otpad. Kako biste sprečili nesreće, uklonite posebno mrežni kabl odn. priključni kabl ka elektromotoru.

### 5. Opis simbola



#### Pažnja!

Pre puštanja u rad pročitajte uputstvo za upotrebu.



#### Opasnost od povreda!

Vodite računa da se druge osobe ne nalaze u zoni opasnosti.



**Opasnost od povreda!**  
Rotirajući alati!  
Ruke i noge ne držati u otvorima dok uređaj radi.



**Opasnost od povreda!**  
Pre rada sa reznim alatom, pre radova na održavanju i čišćenju, pre provere da li je priključni kabl zapetljan ili oštećen i pre napuštanja uređaja, ugasisite elektromotor i izvucite mrežni kabl iz uređaja.



**Opasnost od povreda!**  
Odbačene grane i masa za seckanje mogu da ubodu ruke i prste.



Nosite opremu za zaštitu sluha i zaštitne naočare (⇒ 4.3).



Nosite zaštitne rukavice (⇒ 4.3).



Ubacite tvrdi materijal u levak za punjenje pod uglom, od gornjeg levog ugla prema donjem desnom, do mehanizma sa noževima.



Nemojte raditi tokom kiše i u mokrom okruženju.



**Opasnost od povreda!**  
Rezni alat nastavlja da radi neko vreme. Sačekajte da se rezni alat zaustavi.



**Opasnost od povreda!**  
Nemojte se penjati na uređaj.



**Opasnost od povreda!**  
Nikada nemojte pružati ruke, druge delove tela ili odeću u levak za punjenje ili otvor za izbacivanje.



**Opasnost od povreda!**  
Nikada nemojte ubacivati tvrdi materijal na način koji je drugačiji od opisanog.



**Opasnost od povrede!**  
Ubacite tvrdi materijal u levak za punjenje pod uglom, od gornjeg levog ugla prema donjem desnom, do mehanizma sa noževima. Nikada nemojte da ubacujete tvrdi materijal u označeno područje.



Ubacite tvrdi materijal u levak za punjenje pod uglom, od gornjeg levog ugla prema donjem desnom, do mehanizma sa noževima.

## 6. Sadržaj paketa



Poz.	Oznaka	Kom.
A	Osnovni uređaj sa donjim delom levka	1
B	Otisak točka	1
C	Osovina točka	1
D	Graničnik točka	2
E	Zavrtnanj M6 x 55	2
F	Šestougona navrtka	2
H	Element za brzo pričvršćivanje	2
I	Točak	2
J	Kapa točka	2
K	Četvorougona navrtka	2
L	Podloška Ø 17 mm	4
M	Zavrtnanj M6 x 50	2
N	Poklopac za izbacivanje	1
O	Produžetak za izbacivanje	1
P	Letvica	1
Q	Klin	2
R	Zvezdasti zavrtnanj P5 x 20	3
S	Gornji deo levka	1
T	Sigurnosni zavrtnanj	4
U	Zvezdasti zavrtnanj P5 x 10	2
V	Kombinovani ključ	1
•	Uputstvo za upotrebu	1

## 7. Pripremanje uređaja za rad



**Opasnost od povreda!**  
Vodite računa o bezbednosnim upozorenjima iz poglavlja „Za vašu bezbednost“. (⇒ 4.1)

## 7.1 Montaža osovine točka i točkova



- Montirajte osovinu točka (C) sa graničnicima točka (D), zavrtnjima (E) i šestougaonim navrtkama (F) na otisak točka (B) i pritegnite je kombinovanim ključem (V) (4 - 6 Nm).
- Gurnite točkove (I) na montiranu osovinu točka.



Element za brzo pričvršćivanje gurnite na osovinu točka tako da točkovi nakon montaže i dalje mogu lagano da se okreću.

Element za pričvršćivanje ne može da se ponovo upotrebljava nakon demontaže.

- Element za brzo pričvršćivanje (H) sa zaobljenom stranom okrenutom spolja nagurajte na osovinu točka.
- Kape za točkove (J) stavite na točkove i pritisnite.

## 7.2 Montaža voznog mehanizma i otvora za izbacivanje



### 1 Montaža produžetka za izbacivanje

- Osnovni uređaj (A) postavite na komad drveta visine od oko 15-20 cm, kao na slici.
- Produžetak za izbacivanje (O) okačite pomoću kuke (1) otpozadi na otvore (2) osnovnog uređaja (A) i okrenite ih nadole tako da prednji deo osnovnog uređaja bude tačno na otvoru produžetka za izbacivanje.
- Zavrnite zavrtnje (1) u ležište kuke (1) (1 - 2 Nm).

## 2 Montaža voznog mehanizma

- Četvorougaoone navrtke (K) i podloške (L) gurnite u za to predviđena udubljenja na osnovnom uređaju (3).
- Vozni mehanizam sa oba otiska točka (4) gurnite do kraja u vođice na osnovnom uređaju (5).
- Otisak točka sa zavojem (6) utisnite u udubljenje na produžetku za izbacivanje (7).
- Zavrtnje (M) sa podloškama (L) ubacite kroz otvore na otiscima točka (8) i pomoću kombinovanog ključa (V) pritegnite (4 - 6 Nm).

## 3 Montaža letvice



Zavoj otiska točka (6) mora da leži tačno u udubljenjima produžetka za izbacivanje (7).

- Položite letvicu (P) i pritegnite zavrtnje (R) (1 - 2 Nm).
- Uspravite uređaj.

## 4 Montaža poklopca za izbacivanje

- Okačite poklopac za izbacivanje (N) i utisnite klinove (Q) (ako je potrebno upotrebite plastični čekić). Pri kačenju, pazite na to da rebra (9) levo i desno na unutrašnjoj strani poklopca za izbacivanje precizno naležu na vodeći žleb produžetka za izbacivanje (10).

## 7.3 Otvaranje i zatvaranje poklopca za izbacivanje



### Otvoravanje poklopca za izbacivanje:

- Za seckanje, poklopac za izbacivanje (1) rasklopite nagore i pustite da umetak poklopca (2) dođe u svoje ležište na produžetku za izbacivanje.

### Zatvaranje poklopca za izbacivanje:

- Radi transportovanja i skladištenja na manjem prostoru, umetak poklopca (2) lagano izdignite i sklopite poklopac za izbacivanje (1) povlačenjem nadole.

## 7.4 Montaža gornjeg dela levka



Levak može da montira samo ovlašćeni serviser pomoću specijalnog alata. STIHL preporučuje ovlašćenog STIHL distributera.

- Postavite gornji deo levka (S) na donji deo levka (3) tako da simbol (1) bude okrenut ka napred u pravcu navojnih čepova (2).



Kako biste prilikom pritezanja zavrtnja sprečili klizanje zaštite od prskanja, preporučujemo vam da se pridržavate opisanog redosleda operacija pri montaži.

- Pritegnite zavrtnje (T) prateći redosled prikazan na slici (1 2 3 4).

## 8. Uputstva za rad

### 8.1 Koji materijal može da se obrađuje?

- Punjenje baštenskog usitnjivača.  
(⇒ 8.8)

#### GHE 150, GHE 250 S, GHE 260 S:

Odrezani delovi stabla i žive ograde, kao i čvrst i razgranat materijal od grana.

#### GHE 250, GHE 260:

Organski biljni ostaci te otpaci od voća i povrća, odrezano cveće, lišće, ali i odrezani delovi stabala i živice te deblji materijal i materijal od razgranatih grana.



#### Opasnost od povreda!

Delove stabla i žive ograde treba obrađivati dok su sveži jer je učinak seckanja sveže mase za seckanje veći nego učinak kod isušenog materijala.

Obrada suvog tvrdog materijala povećava opasnost od povratnog udara. Korisnik može biti ozbiljno povređen udarcima grana.

### 8.2 Koji materijal ne može da se obrađuje?

Kamenje, staklo, metalni delovi (žice, ekseri...) ili plastični predmeti nikako ne smeju da dospeju u baštensku seckalicu.

#### Osnovno pravilo:

Materijali koji nisu predviđeni za kompostiranje ne smeju se obrađivati baštenskom seckalicom.

### 8.3 Maksimalan prečnik grane

Maksimalan prečnik grane  
GHE 150, GHE 250, GHE 250 S: **35 mm**  
GHE 260, GHE 260 S: **40 mm**



Prilikom umetanja više tankih grana istovremeno, zbir pojedinačnih prečnika grana ne sme da premaši maksimalni prečnik grane.

Najbolje performanse seckanja se postižu sveže posećenim drvetom i isečcima živice.

### 8.4 Radna oblast korisnika



- Tokom celokupnog trajanja rada (dok je uključen elektromotor odn. motor sa unutrašnjim sagorevanjem), iz bezbednosnih razloga korisnik se uvek mora zadržavati u radnoj oblasti (siva površina X) kako ne bi bio povređen od materijala koji se razleće.

Za punjenje materijala za seckanje, stanite blago sa strane levka za punjenje.



#### Opasnost od povreda!

Koso postavljen mehanizam sa noževima može da vrati tvrdi materijal! Korisnik može ozbiljno da se povredi usled povratnog udara tvrdog materijala. Da biste izbegli povrede izazvane neuspesima, nikada ne stanite direktno iza Levka za punjenje.

### 8.5 Pravilno opterećenje uređaja

Elektromotor odn. motor sa unutrašnjim sagorevanjem baštenskog usitnjivača sme da se optereti u meri koja ne dovodi do značajnog smanjenja broja obrtaja.

Baštenski usitnjivač uvek puniti ravnomerno i kontinuirano. Ukoliko se tokom rada sa baštenskim usitnjivačem smanji broj obrtaja, zaustavite dalje punjenje da biste rasteretili elektromotor odn. motor sa unutrašnjim sagorevanjem.



Isključite elektromotor, tek kad u uređaju više nema materijala za seckanje. U suprotnom, može da dođe do blokade diska sa noževima pri ponovnom pokretanju uređaja.

### 8.6 Zaštita od preopterećenja

Ukoliko pri radu dođe do preopterećenja elektromotora, ugrađena zaštita od preopterećenja će automatski isključiti elektromotor.

Nakon vremena hlađenja od **oko 10 minuta**, baštenska seckalica se ponovo može pustiti u pogon. Uzroci čestog aktiviranja zaštite od preopterećenja mogu biti sledeći:

- Priključni mrežni vod nije odgovarajući (⇒ 10.1)
- Mrežno preopterećenje
- Uređaj je preopterećen zbog prevelike količine mase za seckanje ili zbog tupih noževa

### 8.7 Ako se jedinica za sečenje baštenske seckalice blokira

Ako se jedinica za sečenje baštenske seckalice blokira pri sitnom seckanju, odmah isključite elektromotor i izvucite mrežni kabl. Zatim skinite levak za punjenje i otklonite uzrok smetnje.

## 8.8 Pravilno punjenje baštenskog usitnjivača



### Opasnost od povreda!

Koso postavljen mehanizam sa noževima može da vrati grane unazad! Korisnik može biti ozbiljno povređen udarcima grana. Kako biste izbegli povrede usled iznenadnog izbacivanja, pravilno puniti baštenski usitnjivač.



### Opasnost od povreda!

Pre punjenja baštenskog usitnjivača, pažljivo pročitajte poglavlje „Za vašu bezbednost“ (⇒ 4.), a naročito odeljak „U toku rada“ (⇒ 4.6), i sledite sve sigurnosne napomene. Punjenje baštenskog usitnjivača sme da obavlja samo jedna osoba.



### Opasnost od povreda!

Nikada ne posežite rukom u otvor za punjenje!

- Prilikom punjenja baštenskog usitnjivača obratite pažnju na radnu oblast. (⇒ 8.4)
- Pokrenite baštenski usitnjivač. (⇒ 10.3)

### Meki materijal:

- Organske biljne ostatke, kao što su otpaci od voća i povrća, isečeno cveće, lišće, tanke grane itd, ubacite u otvor za punjenje (1).



Vlažan ili moker meki materijal brže dovodi do začepljenja uređaja. Zato polako puniti baštenski usitnjivač i pri tom naročito pazite na broj obrtaja elektromotora. On ne sme da padne prilikom punjenja.

### Tvrđi materijal:



Prilikom punjenja tvrdim materijalom, obratite pažnju na navedeni maksimalni prečnik grana. Proredite grane sa jakim grananjem i uklonite bočne mladice.

- Ubacite tvrdi materijal u levak za punjenje pod uglom, od gornjeg levog ugla prema donjem desnom, do mehanizma sa noževima u skladu sa simbolom (1). Tvrd materijal ne sme biti umetnut u označenu oblast (2). Delove stabla i žive ograde, kao i materijal od grana lagano uvedite u otvor za punjenje (1). Uređaj pri tom samostalno uvlači tvrdi materijal.



### Opasnost od povreda!

Koso postavljen mehanizam sa noževima može da vrati materijal od grana unazad!

Kako biste izbegli povrede usled iznenadnog izbacivanja, baštenski usitnjivač puniti pravilno tvrdim materijalom.

Duže grane postavite blago ukoso i u skladu sa simbolom (2) dovedite do mehanizma sa noževima duž desne strane levka.



Obratite pažnju na pravilno opterećenje električnog motora. (⇒ 8.5)

## 9. Bezbednosni uređaji

### 9.1 Blokada ponovnog pokretanja elektromotora

Uređaj se može pokrenuti samo preko prekidača, a ne uključivanjem priključnog kabla u utičnicu.

### 9.2 Sigurnosna blokada

Elektromotor odn. alat seckalice sme da se pokrene samo ako je levak za punjenje ispravno zatvoren. Ako se desni navojni čep olabavi (gledano sprema na uređaj) tokom rada, elektromotor se automatski gasi i alat seckalice se zaustavlja nakon nekoliko sekundi.

### 9.3 Elektromotorna kočnica za skraćivanje vremena zaustavljanja noža

Elektromotorna kočnica za zaustavljanje vremena zaustavljanja noža skraćuje vreme zaustavljanja noža na nekoliko sekundi.

### 9.4 Zaštitni poklopci

Baštenska seckalica je opremljena zaštitnim poklopcima u području za punjenje i izbacivanje. U to se ubraja celokupni levak za punjenje sa gornjim delom i zaštitom od prskanja, produžetak za izbacivanje kao i poklopac za izbacivanje.

Zaštitni poklopci pri sitnom seckanju garantuju bezbedno odstojanje od noževa za sitno seckanje.

## 10. Puštanje uređaja u rad

 Pre puštanja u rad baštenskog usitnjivača, pažljivo pročitajte poglavlje „Za vašu bezbednost“ (⇒ 4.1) i obratite pažnju na sve sigurnosne napomene.

- Uključite elektromotor samo onako kako je opisano u uputstvu za upotrebu. (⇒ 10.3)

### 10.1 Električno priključivanje baštenske seckalice

 **Opasnost od povrede!** Pridrđavajte se bezbednosnih napomena iz poglavlja „Upozorenje – opasnost od strujnog udara“ (⇒ 4.2).

Napon mreže i radni napon moraju da se podudaraju (vidi pločicu sa podacima o uređaju).

Priključni mrežni vod mora da ima dovoljnu zaštitu, u skladu sa odgovarajućim nacionalnim propisima za izvođenje električnih instalacija. (⇒ 17.)

Kao priključni kablovi smeju se koristiti samo kablovi koji nisu lakši od gumenih creva **H07 RN-F DIN/VDE 0282**.

Utične veze moraju biti zaštićene od prskanja vode.

Neodgovarajući produžni kablovi uzrokuju gubitak snage i mogu izazvati oštećenja elektromotora.

Minimalni poprečni presek priključnog mrežnog voda mora da bude **3 x 1,5 mm<sup>2</sup>** pri dužini do **25 m** odn. **3 x 2,5 mm<sup>2</sup>** pri dužini do **50 m**.

Spojnice na priključnom kablu moraju biti izrađene od gume ili presvučene gumom i moraju odgovarati standardu **DIN/VDE 0620**.

Uređaj je predviđen za rad na električnoj mreži sa impedansom sistema  $Z_{max}$  na predajnom mestu (kućni priključak) od najviše **0,443 oma (na frekvenciji od 50 Hz)**.

Korisnik mora da se postara da se uređaj koristi samo na strujnoj mreži koja ispunjava ove zahteve. Ukoliko je potrebno, od lokalnog distributera električne energije možete da potražite informacije o impedansi sistema.

 Bliže informacije o priključivanju na mrežu možete da dobijete od električara.

### 10.2 Priključivanje mrežnog voda



 Prilikom izbora mrežnog voda imajte u vidu sve stavke iz poglavlja „Priključenje uređaja na električnu mrežu“ (⇒ 10.1).

#### GHE 150, GHE 250, GHE 250 S:

- Podignite stezaljku (1).
- Priključite kvačilo mrežnog kabla.
- Pustite stezaljku.

#### GHE 260, GHE 260 S:

- Priključite kvačilo mrežnog kabla na 5-polni mrežni utikač uređaja.

### 10.3 Uključivanje baštenske seckalice



 U uređaju ne sme da bude materijala za seckanje, jer bi uključivanjem uređaja mogao da izleti napolje.

Sistem zatvaranja diska sa noževima uvek mora da bude nagnut unazad na graničnik. (⇒ 11.)

- Priključite mrežni vod. (⇒ 10.2)
- Pritisnite zeleni taster (1) na prekidaču. (sl. prikazuje GHE 150, GHE 250, GHE 250 S).

Baštenska seckalica je puštena u pogon.

 Elektromotor mora da dostigne maksimalni broj obrtaja (broj obrtaja u praznom hodu) pre početka unosa materijala za seckanje.

### 10.4 Isključivanje baštenske seckalice



 **Opasnost od povrede!** Prilikom isključivanja ne ulazite u područje izbacivanja!

Prilikom isključivanja uvek se pozicionirajte bočno u odnosu na uređaj.

Nakon isključenja elektromotora, pazite na inercioni hod radnog alata, zbog koga može da prođe nekoliko sekundi do potpunog zaustavljanja uređaja.

- Pritisnite crveni taster (1) na prekidaču. (sl. prikazuje GHE 150, GHE 250, GHE 250 S).

Elektromotor baštenske seckalice se isključuje i automatski koči.

-  Isključite elektromotor, tek kad u uređaju više nema materijala za seckanje. U suprotnom, može da dođe do blokade diska sa noževima pri ponovnom pokretanju uređaja.

## 10.5 Provera smera okretanja diskova sa noževima

-  Za modele GHE 260 und GHE 260 S neophodna je provera smera okretanja diska sa noževima pre početka rada (punjenja).

-  **Opasnost od povrede!** Tokom procesa provere, uvek nosite zaštitne naočare.

- Uključite baštensku seckalicu. (⇒ 10.3)
- Isključite baštensku seckalicu. (⇒ 10.4)
- Pritisnite zaštitu od prskanja ka unutra i pogledajte odozgo, kroz otvor za punjenje na disk sa noževima: Ukoliko je smer okretanja pravilan, disk sa noževima se okreće ulevo (suprotno od smera kretanja kazaljke na satu).

## 10.6 Promena smera okretanja diskova sa noževima



-  U slučaju kada je smer okretanja diska sa noževima pogrešan (udesno, u smeru kretanja kazaljke na satu), kod modela GHE 260 i GHE 260 S morate da promenite smer okretanja.

Smer okretanja diska sa noževima menja se promenom polariteta faznog invertera na mrežnom utikaču.



- Fazni inverter (1) pomoću odvijača (U) okrećite ulevo ili udesno za 180°, sve dok ne uđe u ležište.



## 10.7 Sitno seckanje

- Baštenski usitnjivač postavite na čvrstu podlogu i bezbedno ga odložite.
- Stavite zaštitne rukavice, zaštitne naočare i sredstva za zaštitu sluha. (⇒ 4.3)
- Otvorite poklopac za izbacivanje. (⇒ 7.3)
- Priključite mrežni vod baštenske seckalice.
- Pokrenite baštensku seckalicu. (⇒ 10.3)
- Sačekajte dok baštenska seckalica ne postigne maksimalan broj obrtaja (broj obrtaja u praznom hodu).
- Baštensku seckalicu ispravno napunite masom za seckanje. (⇒ 8.8)
- Isključite baštensku seckalicu. (⇒ 10.4)

## 11. Održavanje

-  **Opasnost od povreda!** Pre svih radova na održavanju- ili čišćenju uređaja, pažljivo pročitajte poglavlje „O vašoj bezbednosti“ (⇒ 4.), naročito odlomak „Održavanje i popravke“ (⇒ 4.7), i strogo se pridržavajte svih bezbednosnih napomena.

-  **Opasnost od povreda!** Da bi se sprečilo slučajno uključivanje elektromotora, neophodno je isključiti kabl za napajanje pre svih radova na održavanju i čišćenju i pre radova na jedinici za sečenje. 

-  **Opasnost od povreda!** Radite isključivo sa zaštitnim rukavicama.  (⇒ 4.3) Nikada ne dodirujte noževe dok se ne zaustave.

Ukoliko vam nedostaje neophodno znanje ili su vam potrebna pomoćna sredstva, uvek se obratite distributeru.

Kompanija STIHL preporučuje da radove na održavanju i popravke obavljate kod ovlašćenog STIHL distributera.

STIHL vam preporučuje da koristite originalne STIHL rezervne delove.

## 11.1 Čišćenje uređaja

### Interval održavanja: Nakon svakog korišćenja



Nakon svakog korišćenja temeljno čistiti uređaj. Temeljno održavanje štiti uređaj od oštećenja i produžuje vek trajanja.

Elektromotori su otporni na prskanje vode.

Alate za usitnjavanje uklj. komoru za usitnjavanje zaštitite uobičajenim sredstvima za zaštitu od korozije (npr. ulje uljane repice).

Uređaj sme da se čisti samo u prikazanom položaju.



- Demontirajte levak za punjenje.  
(⇒ 11.3)

Otvore za vazdušno hlađenje (usisne otvore) na kućištu elektromotora očistite od prljavštine da bi se obezbedilo dovoljno hlađenje elektromotora.



**Nikada nemojte usmeravati mlaz vode** na delove elektromotora odn. motora sa unutrašnjim sagorevanjem, zaptivke, ležajeve i električne

delove kao što su prekidači. To može prouzrokovati skupe popravke.



Ukoliko ne možete da četkom, vlažnom krpom ili drvenim štapom uklonite prljavštinu i naslage, STIHL preporučuje upotrebu

specijalnog sredstva za čišćenje (npr. STIHL specijalno sredstvo za čišćenje).

Ne koristite agresivna sredstva za čišćenje.

Redovno čistite diskove sa noževima.

## 11.2 Montaža levka za punjenje



### **Opasnost od povreda!**

Radite isključivo sa zaštitnim rukavicama!  
(⇒ 4.3)



**i** Navojni čepovi su povezani sa levkom za punjenje da ih ne biste izgubili.

- Levak za punjenje (1) okačite na pričvrstne kuke na osnovnom uređaju (2) i okrenite ga prema napred.
- Pritegnite oba navojna čepa (3) **istovremeno**.



Nakon montaže proverite vizuelnom kontrolom da li je levak za punjenje pravilno postavljen na pričvrstne kuke.

## 11.3 Demontaža levka za punjenje



### **Opasnost od povreda!**

Pre otvaranja navojnog čepa isključite mrežni utikač. Radite isključivo sa zaštitnim rukavicama!  
(⇒ 4.3)

- Otpustite oba navojna čepa (1) toliko, da mogu da se slobodno okreću. Oni ostaju na levku za punjenje
- Levak za punjenje (2) zakrenite unazad i skinite ga.

## 11.4 Fiksiranje diska sa noževima



### **Opasnost od povrede!**

Radite samo sa čvrstim rukavicama!



Nikada ne dodirujte noževe, dok se ne zaustave.

- Demontirajte levak za punjenje.  
(⇒ 11.3)
- Okrećite disk sa noževima (1) sve dok se udubljenje (2) ne nađe ispred sistema zatvaranja (3).
- Otklopite sistem zatvaranja (3).

## 11.5 Demontaža kompleta noževa



### **Opasnost od povreda!**

Radite isključivo sa zaštitnim rukavicama!  
(⇒ 4.3)



Nikada ne dodirujte noževe dok se ne zaustave.

- Fiksirajte disk sa noževima (5).  
(⇒ 11.4)
- Otpustite zavrtanj (1) pomoću kombinovanog ključa (V).
- Skinite zavrtanj (1), sigurnosnu podlošku (2), stezni prsten (3), nož sa krilcima (4), nož sa krilcima (6, samo kod GHE 250 und GHE 260) i disk sa noževima (5).
- Demontirajte obrtni nož. (⇒ 11.8)
- **GHE 250 i GHE 260:** Odrvnite zavrtanje (7) i skinite ih sa navrtkama (9). Skinite nož za seckanje i kidanje (8) povlačenjem nadole.

## 11.6 Montaža kompleta noževa



### **Opasnost od povreda!**

Radite isključivo sa zaštitnim rukavicama!  
(⇒ 4.3)



Pre umetanja kompleta noževa vizuelnom kontrolom proverite da li su disk sa noževima i svi noževi za sečenje ispravni, i da nemaju ureze, pukotine ili slomljena mesta.



Morate obavezno da se pridržavate redosleda pri montaži, kao i navedenih momenata zatezanja.

- Montirajte obrtni nož na disk sa noževima. (⇒ 11.8)
- **GHE 250 i GHE 260:** Postavite nož za seckanje i kidanje (8) na donju stranu diska sa noževima (5) i pritegnite ga navrtkama (9) i zavrtnjima (7) (**10 Nm**).
- Postavite disk sa noževima (5) u kućište i fiksirajte ga. (⇒ 11.4)
- Montirajte nož sa krilcima (6, samo kod GHE 250 i GHE 260), nož sa krilcima (4), stezni prsten (3) i sigurnosnu podlošku (2) i pritegnite zavrtnjem (1) (**50 Nm**).
- Sistem zatvaranja zaklopite nazad da bi disk sa noževima mogao slobodno da se okreće. (⇒ 11.4)
- Montirajte levak za punjenje. (⇒ 11.2)

## 11.7 Održavanje noževa



**Opasnost od povrede!**  
Radite samo sa čvrstim rukavicama!



### Interval održavanja: Pre svake upotrebe

- Demontirajte levak za punjenje. (⇒ 11.3)
- Pričvrstite disk sa noževima. (⇒ 11.4)
- Proverite da li na noževima ima oštećenja (pukotina ili zarez) i da li su istrošeni i po potrebi ih obrnite odn. zamenite.

## Granice istrošenosti noževa:



Pre postizanja navedenih granica istrošenosti, noževa je potrebno obrtati odn. zameniti. STIHL preporučuje ovlašćenog STIHL distributera.

### 1 Obrtni nož

- Na noževima izmerite rastojanje (A) od otvora do ivice noža na više mesta. Najmanje rastojanje:  
**A = 6 mm**

### 2 Nož sa krilcima

- Izmerite širinu noža (B) na podignutoj ivici noža sa krilcima. Minimalna širina noža:  
**B = 15 mm**

### 3 Nož sa krilcima (GHE 250, GHE 260)

- Izmerite širinu noža (C) na podignutoj ivici noža sa krilcima. Minimalna širina noža:  
**C = 19 mm**

### 4 Nož za seckanje i kidanje (GHE 250, GHE 260)

- Izmerite širinu noža (D) na podignutoj ivici noža za seckanje i kidanje. Minimalna širina noža:  
**D = 13 mm**

## 11.8 Obrtanje noža



Tupi obrtni noževi mogu samo jednom da se obrnu. Uvek obrnite oba noža!

- Demontaža kompleta noževa. (⇒ 11.5)
- Odvrnite zavrtnje (1) i skinite ih sa navrtkama (2).
- Povucite nož (3) nagore i skinite ga.

- Očistite disk sa noževima.
- Obrnite noževa (3) i postavite ih sa slobodnom oštrm ivicom na disk sa noževima, a otvore postavite u jednu ravan.
- Zavrtnje (1) provucite kroz otvore i zavrtnje navrtke (2). Pritegnite navrtke (2) sa **10 Nm**.
- Montirajte komplet noževa. (⇒ 11.6)

## Oštrenje noževa:



### Opasnost od povreda!

Preporučuje se da oštrenje svih noževa za ustinjavanje sprovodi isključivo ovlašćeni distributer. Tupi i nepravilno brušeni noževi (pogrešan ugao oštrenja, neravnoteža usled nejednako izbrušenih noževa itd.) povećavaju rizik od povratnog udara. Korisnik može ozbiljno da se povredi usled povratnog udara mase za seckanje. Pored toga, može doći do pogoršanja funkcije baštenskog usitnjivača (uvlačenje materijala za seckanje, stabilnost sečiva i sl.).

- Demontirajte nož radi oštrenja.
- Prilikom oštrenja hladite noževa, npr. vodom. Ne sme se pojaviti plava boja jer je ona znak smanjene postojanosti sečiva.
- Ravnomerno oštrite noževa kako biste izbegli vibracije zbog neravnoteže.
- Pre ponovne ugradnje, proverite da li na nožu ima oštećenja: Noževa treba zameniti ako su vidljiva užljebljenja ili napuknuća, ili ako je dostignuta granica istrošenosti.
- Sečiva noža oštrite pod uglom od **30°**.
- Nož oštrite kod sečiva.

- Nakon postupka oštrenja, nastale strugotine od brušenja na ivicama sečiva uklonite finim papirom za brušenje.
- Prilikom montaže noževa, obratite pažnju na obrtne momente navedene u odeljku „Obrtanje noževa“.

### 11.9 Elektromotor i točkovi

Nije potrebno održavanje elektromotora.

Nije potrebno održavanje kugličnih ležajeva točkova.

### 11.10 Skladištenje i zimska pauza

Baštensku seckalicu čuvajte u suvoj, zatvorenoj prostoriji, u kojoj nema puno prašine. Osigurajte da uređaj bude izvan dometa dece.

Baštensku seckalicu skladištite u bezbednom pogonskom stanju i sa montiranim levkom za punjenje.

U slučaju dužeg perioda nekorisćenja baštenske seckalice (zimski pauza) treba obratiti pažnju na sledeće stavke:

- Pažljivo očistite sve spoljne delove uređaja.
- Dobro nauljite, tj. podmažite sve pokretne delove.

## 12. Transport



### Opasnost od povreda!

Pre transporta pažljivo pročitajte i pridržavajte se uputstava iz poglavlja „Za Vašu bezbednost“, a posebno iz poglavlja „Transport uređaja“. (⇒ 4.4)

### 12.1 Vuča ili guranje baštenske seckalice



- Baštensku seckalicu čvrsto držite za gornji deo levka (1) i nagnite unazad.
- Baštensku seckalicu možete da vučete ili gurate lagano (brzinom hoda).

### 12.2 Podizanje ili nošenje baštenske seckalice



Za podizanje i nošenje uređaja potrebne su uvek najmanje 2 osobe.

Nosite odgovarajuću zaštitnu odeću i potpuno pokrijte podlaktice i gornji deo tela.

- 1. osoba: Baštensku seckalicu uhvatite za ručice na gornjem delu levka (1).
- 2. osoba: Baštensku seckalicu uhvatite za letvicu produžetka za izbacivanje (2).
- Istovremeno podignite baštensku seckalicu.

### 12.3 Transportovanje baštenske seckalice na utovarnoj površini



- Osigurajte uređaj od klizanja odgovarajućim sredstvima za pričvršćivanje. Pričvrstite užad odn. pojaseve na otisku točka (1) ili na levku za punjenje (2).

## 13. Smanjivanje istrošenosti i izbegavanje oštećenja

### Važne napomene za održavanje i negu grupe proizvoda

#### Električne baštenske seckalice (STIHL GHE)

Kompanija STIHL ne preuzima bilo kakvu odgovornost za materijalnu štetu i povrede osoba koje nastanu usled nepoštovanja napomena u uputstvu za rukovanje, a posebno onih koje se odnose na bezbednost, rukovanje i održavanje ili usled korišćenja nedozvoljenih ugradnih uređaja ili rezervnih delova.

Molimo vas da se obavezno pridržavate sledećih važnih napomena radi izbegavanja nastanka štete ili prekomernog habanja vašeg STIHL uređaja:

#### 1. Potrošni delovi

Pojedini delovi STIHL uređaja se troše i tokom pravilne upotrebe i, u zavisnosti od vrste korišćenja i njegovog trajanja, moraju da se pravovremeno zamene.

Tu, između ostalog, spadaju i:

- nož
- disk sa noževima

#### 2. Pridržavanje uputstava iz ovog uputstva za upotrebu

Korišćenje, održavanje i skladištenje STIHL uređaja mora da se vrši pažljivo, na način koji je naveden u uputstvu za upotrebu. Korisnik će biti odgovoran za sve štete koje nastanu usled nepoštovanja bezbednosnih uputstava, kao i uputstava za rukovanje i održavanje.

To se posebno odnosi na:

- nedovoljne dimenzije dovodnog voda (poprečni presek),
- neodgovarajući električni priključak (napon),
- izvršene izmene na uređaju, koje nije odobrila kompanija STIHL,
- upotrebu alata ili dodatnog pribora koji nisu dozvoljeni za uređaj, nisu prikladni ili su lošeg kvaliteta,
- nenamensku upotrebu proizvoda,
- upotrebu uređaja na sportskim ili takmičarskim manifestacijama,
- oštećenja koja su nastala kao posledica nastavka korišćenja uređaja sa neispravnim delovima.

### 3. Radovi na održavanju

Svi radovi navedeni u odeljku „Održavanje“ moraju se redovno sprovoditi.

Ukoliko korisnik nije u stanju da samostalno obavi radove na održavanju, treba da za to zaduži ovlašćenog distributera.

Kompanija STIHL preporučuje da radove na održavanju i popravke obavljate kod ovlašćenog STIHL distributera.

Ovlašćenim STIHL distributerima redovno se nude obuke i dostavljaju tehničke informacije.

Korisnik će biti odgovoran za oštećenja do kojih može doći ukoliko se ovi radovi ne obave.

U to se, između ostalog, ubrajaju:

- oštećenja elektromotora usled nedovoljnog čišćenja otvora za rashladni vazduh (usisni otvori, rashladna rebra, točak ventilatora),

- korozija i druga oštećenja usled neadekvatnog skladištenja,
- štete na uređaju zbog upotrebe rezervnih delova lošijeg kvaliteta,
- štete nastale usled neblagovremenog ili nedovoljnog održavanja, odnosno štete uzrokovane radovima na održavanju i popravkama u neovlašćenim servisnim radionicama.

## 14. Uobičajeni rezervni delovi

Obrtni nož:  
6008 702 0121

Nož sa krilcima:  
6008 702 0300

**GHE 150, GHE 250 S, GHE 260 S**  
Kompletan disk sa noževima:  
6008 700 5120

**GHE 250, GHE 260**  
Kompletan disk sa noževima:  
6008 700 5117  
Nož sa krilcima:  
6008 702 0310  
Nož za seckanje i kidanje:  
6008 702 0110

## 15. Zaštita životne sredine



Masa za seckanje se ne baca u otpad nego se kompostira.

Ambalaža, uređaj i dodatni pribor proizvedeni su od materijala koji se može reciklirati i treba ih odlagati u skladu sa tim.

Odvojeno i ekološki prihvatljivo odlaganje ostataka materijala povećava mogućnost ponovne upotrebe sirovina. Iz tog razloga, nakon isteka uobičajenog veka upotrebe,

uređaj treba odneti na mesto za prikupljanje sekundarnih sirovina. Nepravilno odlaganje može ugroziti zdravlje i zagaditi životnu sredinu.

## 16. Izjava proizvođača o usaglašenosti

### 16.1 EC Izjava proizvođača o usaglašenosti za baštenske usitnjivače STIHL GHE 150.0, GHE 250.0, GHE 250.0 S, GHE 260.0, GHE 260.0 S

STIHL Tirol GmbH  
Hans Peter Stihl-Straße 5  
6336 Langkampfen  
Austrija

izjavljuje pod isključivom odgovornošću da je proizvod

- model: električni baštenski usitnjivač
- fabrička marka: STIHL
- tip: GHE 150.0, GHE 250.0, GHE 250.0 S, GHE 260.0, GHE 260.0 S
- snaga GHE 150.0, GHE 250.0, GHE 250.0 S: 2500 W
- snaga GHE 150.0, GHE 250.0, GHE 250.0 S, GB/CH: 2000 W
- snaga GHE 260.0, GHE 260.0 S: 2900 W
- serijski broj: 6008

u skladu sa relevantnim odredbama direktiva 2000/14/EC, 2006/42/EC, 2014/30/EU i 2011/65/EU, kao i da je dizajniran i proizveden u skladu sa verzijama sledećih standarda koji važe na datum proizvodnje: EN 60335-1, EN 55014-1, EN 55014-2 kao i za

- GHE 150.0, GHE 250.0, GHE 250.0 S:  
EN ISO 12100, EN 50434
- GHE 260.0, GHE 260.0 S:  
EN ISO 12100 sa referencom na  
EN 50434.

Utvrđivanje izmerenog i garantovanog nivoa zvučne snage izvršeno je prema direktivi 2000/14/EC, aneks V.

#### GHE 150.0

- Izmereni nivo zvučne snage:  
96,9 dB(A)
- Garantovani nivo zvučne snage:  
99 dB(A)

#### GHE 250.0

- Izmereni nivo zvučne snage:  
100,8 dB(A)
- Garantovani nivo zvučne snage:  
103 dB(A)

#### GHE 250.0 S

- Izmereni nivo zvučne snage:  
96,5 dB(A)
- Garantovani nivo zvučne snage:  
100 dB(A)

#### GHE 260.0

- Izmereni nivo zvučne snage:  
98,4 dB(A)
- Garantovani nivo zvučne snage:  
102 dB(A)

#### GHE 260.0 S

- Izmereni nivo zvučne snage:  
97,7 dB(A)
- Garantovani nivo zvučne snage:  
101 dB(A)

Tehničku dokumentaciju čuva kompanija STIHL Tirol GmbH.

Godina proizvodnje i broj mašine navedeni su na baštenskom usitnjivaču.

Langkampfen, 27.01.2025.

STIHL Tirol GmbH

Ovlašćeni predstavnik



Matthias Fleischer, direktor sektora za istraživanje i razvoj

Ovlašćeni predstavnik



Sven Zimmermann, šef sektora za kvalitet

## 17. Tehnički podaci

#### GHE 150.0/GHE 250.0/GHE 250.0 S:

Snaga (P <sub>1</sub> )	2500 W
GB	2000 W
CH	2000 W
Nominalni napon	230 V~
Frekvencija	50 Hz
Mrežni osigurač <sup>1</sup>	16 A
	10 A (CH)

#### GHE 150.0/GHE 250.0/GHE 250.0 S:

Klasa zaštite	I
Vrsta zaštite	zaštićeno od prskanja vode (IP X4)
Vrsta pogona	P40
	40 s trajanje opterećenja
	60 s prazan hod

#### GHE 150.0:

Mereni prema 2000/14/EC / S.I. 2001/1701:

Garantovani nivo zvučne snage L<sub>WA</sub>d 99 dB(A)

Odstupanje K<sub>WA</sub> 2,4 dB(A)

Mereni prema EN 50434:

Nivo zvučnog pritiska na radnom mestu 89 dB(A)

L<sub>pA</sub> Odstupanje K<sub>pA</sub> 2 dB(A)

Momenti zatezanja zavrtnja:

Disk sa noževima 50 Nm

Obrtni nož 10 Nm

Težina (m) 28 kg

D/Š/V 29 kg (GB) 95/48/114 cm

#### GHE 250.0/GHE 250.0 S:

Mereni prema 2000/14/EC / S.I. 2001/1701:

Garantovani nivo zvučne snage L<sub>WA</sub>d 103/100 dB(A)

GHE 250.0: 2,7 dB(A)

Odstupanje K<sub>WA</sub> GHE 250.0 S: 2,4 dB(A)

Odstupanje K<sub>WA</sub> GHE 250.0 S (GB): 3,3 dB(A)

Odstupanje K<sub>WA</sub>

### GHE 250.0/GHE 250.0 S:

Mereno prema EN 50434:

Nivo zvučnog pritiska na radnom mestu	92/90 dB(A)
$L_{pA}$	
Odstupanje $K_{pA}$	3 dB(A)
Momenti zatezanja zavrtnja:	
Disk sa noževima	50 Nm
Obrtni nož	10 Nm
Nož za seckanje i kidanje <sup>2</sup>	10 Nm
Težina (m)	30/29 kg
	30/30 kg (GB)
	29 kg (CH)
D/Š/V	107/48/143 cm

### GHE 260.0/GHE 260.0 S:

Snaga ( $P_1$ )	2900 W
Nominalni napon	400 (3~) V~
Frekvencija	50 Hz
Mrežni osigurač	10 A
Klasa zaštite	I
Vrsta zaštite	zaštićeno od prskanja vode (IP X4)
Vrsta pogona	P40
	40 s trajanje opterećenja
	60 s prazan hod

Mereno prema 2000/14/EC / S.I.  
2001/1701:

Garantovani nivo zvučne snage $L_{WA}$	102/101 dB(A)
GHE 260.0:	3,2 dB(A)
Odstupanje $K_{WA}$	
GHE 260.0 S:	3,3 dB(A)
Odstupanje $K_{WA}$	

Mereno prema EN 50434:

### GHE 260.0/GHE 260.0 S:

Nivo zvučnog pritiska na radnom mestu	89/91 dB(A)
$L_{pA}$	
Odstupanje $K_{pA}$	3 dB(A)
Momenti zatezanja zavrtnja:	
Disk sa noževima	50 Nm
Obrtni nož	10 Nm
Nož za seckanje i kidanje <sup>2</sup>	10 Nm
Težina (m)	30/30 kg
D/Š/V	107/48/143 cm

#### 1) **Pažnja!**

Ako je mrežni osigurač slabiji od 16 A, prilikom pokretanja, tj. jakog opterećenja uređaja može doći do čestog izbacivanja osigurača.

#### 2) za modele GHE 250.0 i GHE 260.0

### 17.1 REACH

REACH predstavlja uredbu EZ koja uređuje pitanja registracije, evaluacije, autorizacije i restrikcije u upotrebi hemikalija.

Informacije o ispunjavanju REACH uredbe (EZ) br. 1907/2006 su navedene pod [www.stihl.com/reach](http://www.stihl.com/reach).

## 18. Traženje grešaka

- ✖ Po potrebi potražite distributera. Kompanija STIHL vam preporučuje ovlašćenog STIHL distributera.

### Smetnja:

Elektromotor se ne pokreće

### Mogući uzrok:

- Aktivirana zaštita elektromotora
- Nema mrežnog napona
- Neispravan priključni kabl/utikač odnosno utična spojnica ili prekidač
- Levak za punjenje nije propisno zatvoren – sigurnosni razdvojni prekidač je u funkciji (zaustavljanje motora)
- Blokiran je disk sa noževima
- Sistem zatvaranja nije vraćen u početno stanje

### Rešenje:

- Ostavite uređaj da se ohladi (⇒ 8.6)
- Proverite mrežne kablove i osigurač ✖ (⇒ 10.1)
- Proverite kabl, utikač, kvačilo odn. prekidač odn. izvršite zamenu (stručni električar) ✖ (⇒ 10.1)
- Propisno zatvorite levak za punjenje i pritegnite ga (⇒ 11.2)
- Demontirajte levak za punjenje i ostatke od usitnjavanja u kućištu (Pažnja: izvucite mrežni kabl) (⇒ 11.3)
- Sistem zatvaranja vratite u početno stanje (⇒ 11.4)

### Smetnja:

Smanjena snaga sečenja

### Mogući uzrok:

- Tupi noževi

### Rešenje:

- Okretanje noževa, naknadno oštrenje ili zamena ✖ (⇒ 11.7)

### Smetnja:

Masa za seckanje se ne uvlači

### Mogući uzrok:

- GHE 260: Pogrešan smer okretanja diska sa noževima

### Rešenje:

- GHE 260: Promena smer okretanja diska sa noževima (⇒ 10.6)

 Servisiranje obavljeno na dan

 Datum sledećeg servisiranja

## 19. Plan servisiranja

### 19.1 Potvrda primopredaje

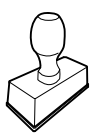
Model:	_____
Serjski broj:	
	<input type="text"/> <input type="text"/> <input type="text"/> <input type="text"/> <input type="text"/> <input type="text"/> <input type="text"/> <input type="text"/> <input type="text"/>
Datum:	<input type="text"/> <input type="text"/> <input type="text"/> <input type="text"/> <input type="text"/> <input type="text"/>
	
Sledeći servis	
Datum:	<input type="text"/> <input type="text"/> <input type="text"/> <input type="text"/> <input type="text"/> <input type="text"/>

### 19.2 Potvrda servisiranja



Ovo uputstvo za upotrebu prilikom radova na održavanju dostavite ovlašćenom STIHL distributeru.

On će u odštampanim poljima potvrditi da su servisni radovi izvršeni.





## Cijenjeni kupci!

hvala vam što ste se odlučili za proizvod tvrtke STIHL. Mi razvijamo i proizvodimo svoje proizvode prema vrhunskim standardima kvalitete, u skladu s potrebama naših klijenata. Tako nastaju vrhunski pouzdani proizvodi prikladni i za najzahtjevnije radove.

STIHL znači i vrhunsku kvalitetu servisa. Naše ovlaštene trgovine jamče stručno savjetovanje i upute, kao i sveobuhvatnu tehničku pomoć.

Zahvaljujemo vam na povjerenju i želimo vam puno zadovoljstva pri radu s proizvodom STIHL.



Dr. Nikolas Stihl

## VAŽNO! PRIJE UPOTREBE PROČITATI I POHRANITI.

# 1. Sadržaj

<b>O ovim uputama za uporabu</b>	<b>360</b>
Općenito	360
Naputci uz čitanje ovih uputa za uporabu	360
Lokalne varijante	360
<b>Opis uređaja</b>	<b>361</b>
<b>Za vašu sigurnost</b>	<b>361</b>
Općenito	361
Upozorenje – opasnosti od električne struje	362
Odjeća i oprema	362
Transport uređaja	363
Prije rada	363
Za vrijeme rada	364
Održavanje i popravci	365
Skladištenje kod duljeg nekorištenja	366
Odlaganje	366
<b>Opis simbola</b>	<b>366</b>
<b>Opseg isporuke</b>	<b>367</b>
<b>Priprema uređaja za rad</b>	<b>367</b>
Montaža osovine kotača i kotača	367
Montaža podvozja i tunela za izbacivanje	367
Otvorite i zatvorite zaklopku za izbacivanje	368
Montaža gornjeg dijela lijevka	368
<b>Napomene uz rad</b>	<b>368</b>
Koji se materijal može obrađivati?	368
Koji materijal se ne može prerađivati?	368
Maksimalni promjer grana	368
Radno područje rukovatelja	369
Ispravno opterećenje uređaja	369
Zaštita od preopterećenja	369
Kada se rezna jedinica vrtno sjeckalice blokira	369
Pravilno punjenje vrtno sjeckalice	369
<b>Sigurnosne naprave</b>	<b>370</b>
Zaštita od ponovnog pokretanja elektromotora	370
Sigurnosna blokada	370
Usporna kočnica elektromotora	370
Zaštitni poklopci	370
<b>Pokretanje uređaja</b>	<b>370</b>
Priključivanje vrtno sjeckalice na električnu mrežu	370
Spajanje mrežnog kabela	371
Uključivanje vrtno sjeckalice	371
Isključivanje vrtno sjeckalice	371
Provjera smjera vrtno diska noža	371
Promjena smjera vrtno diska noža	371
Sjeckanje	371
<b>Održavanje</b>	<b>372</b>
Čišćenje uređaja	372
Montaža lijevka za punjenje	372
Demontaža lijevka za punjenje	372
Pričvršćivanje diska noža	373
Demontaža seta noževa	373
Montaža seta noževa	373
Održavanje noža	373
Okretanje noža	374
Elektromotor i kotači	374
Skladištenje i zimska pauza	374
<b>Transport</b>	<b>374</b>
Vučna ili guranje vrtno sjeckalice	374
Podizanje ili nošenje vrtno sjeckalice	374
Transportiranje vrtno sjeckalice na utovarnoj površini	375

<b>Minimaliziranje trošenja i izbjegavanje šteta</b>	<b>375</b>
<b>Uobičajeni rezervni dijelovi</b>	<b>375</b>
<b>Zaštita okoliša</b>	<b>376</b>
<b>Izjava o usklađenosti</b>	<b>376</b>
EU izjava o usklađenosti za vrtnu sjeckalicu STIHL GHE 150.0, GHE 250.0, GHE 250.0 S, GHE 260.0, GHE 260.0 S	376
Servisa - Rezervni dijelovi	376
Adresa glavne uprave tvrtke STIHL	377
Adrese distributera STIHL	377
Adrese uvoznika STIHL	377
<b>Tehnički podaci</b>	<b>377</b>
REACH	378
<b>Traženje pogrešaka</b>	<b>378</b>
<b>Servisni plan</b>	<b>379</b>
Potvrda predaje	379
Potvrda servisa	379

## 2. O ovim uputama za uporabu

### 2.1 Općenito

Ove upute za uporabu prijevod su **originalnih uputa za uporabu** proizvođača u skladu s EC Direktivom 2006/42/EC.

STIHL konstantno radi na daljnjem razvoju svoje palete proizvoda; zato moramo pridržati pravo na izmjene opsega isporuke u pogledu oblika, tehnike i opreme.

Stoga se na temelju podataka i slika iz ovih uputa ne mogu postavljati nikakvi zahtjevi.

U ovim uputama za uporabu mogu biti opisani modeli koji nisu dostupni u svakoj državi.

Ove upute za uporabu zaštićene su zakonom o autorskim pravima. Sva su prava pridržana, osobito pravo na umnožavanje, prijevod i obrađivanje elektroničkim sustavima.

### 2.2 Naputci uz čitanje ovih uputa za uporabu

Slike i tekstovi opisuju određene korake rukovanja.

U ovim uputama za uporabu objašnjeni su svi slikovni simboli koji se nalaze na uređaju.

#### Smjer gledanja:

Smjer gledanja s obzirom na uporabu pojmova **lijevo** i **desno** u ovim uputama: Korisnik stoji iza uređaja (radni položaj).

#### Referenca na poglavlja:

Na odgovarajuća poglavlja i potpoglavlja za daljnja objašnjenja upućuje se strelicom. Sljedeći primjer prikazuje referencu na poglavlje: (⇒ 3.)

#### Označavanje tekstualnih odlomaka:

Opisane upute mogu biti označene kao u sljedećim primjerima.

Postupci koji od korisnika zahtijevaju određeni zahvat:

- Otpustite vijak (1) odvijačem, aktivirajte polugu (2) ...

Opća nabranjanja:

- Uporaba proizvoda u sportske ili natjecateljske svrhe

#### Tekstovi s dodatnim značenjem:

Kako bi se tekstualni odlomci s dodatnim značenjem posebno istaknuli u ovim uputama za uporabu, označeni su jednim od dolje opisanih simbola.



#### Opasnost!

Opasnost od nezgoda i teških ozljeda. Potrebno je određeno ponašanje ili obustava rada.



#### Upozorenje!

Opasnost od ozljeda. Određeno ponašanje sprječava moguće ili vjerojatne ozljede.



#### Oprez!

Lake ozljede, odn. materijalne štete koje se mogu spriječiti određenim ponašanjem.



#### Napomena

Informacija za bolju uporabu uređaja te za izbjegavanje mogućih pogrešaka u uporabi.

#### Tekstovi povezani sa slikom:

Slike koje objašnjavaju uporabu uređaja možete pronaći na samom početku ovih uputa za uporabu.

Simbol kamere služi za povezivanje slika na stranicama sa slikama i dotičnog dijela teksta u uputama za uporabu.



### 2.3 Lokalne varijante

STIHL isporučuje uređaje s različitim utikačima i prekidačima ovisno o zemlji isporuke.

Na slikama su prikazani uređaji s europskim utikačima, mrežni priključak uređaja s drugim utikačima odvija se na isti način.

### 3. Opis uređaja



- 1 Gornji dio lijevka
- 2 Donji dio lijevka
- 3 Zaporni vijci
- 4 Osnovni uređaj
- 5 Tunnel za izbacivanje
- 6 Prekidač za uključivanje / isključivanje s mrežnim priključkom
- 7 Kotači
- 8 Noga kotača
- 9 Natpisna pločica sa serijskim brojem stroja

### 4. Za vašu sigurnost

#### 4.1 Općenito



Pri radu s uređajem morate se bezuvjetno pridržavati ovih propisa za zaštitu od nezgode.



Prije prvog puštanja u rad pažljivo pročitajte upute za uporabu. Upute za uporabu čuvajte na sigurnom mjestu za kasniju uporabu.

Ove mjere opreza nužne su za vašu sigurnost, ali popis svih mjera nije konačan. Uvijek rabite uređaj razumno i odgovorno te imajte na umu da je korisnik odgovoran za nezgode koje uzrokuju ozljede osoba ili materijalne štete.

Upoznajte se s upravljačkim dijelovima i uporabom uređaja.

Uređajem smiju koristiti samo osobe koje su pročitale upute za uporabu i koje su upoznate s rukovanjem uređajem. Prije prvog puštanja u rad korisnik se mora potruditi za stručnu i praktičnu obuku. Prodavač ili druga stručna osoba treba objasniti korisniku rukovanje uređajem.

Tijekom obuke korisniku treba posebice staviti do znanja da je za rad s uređajem nužna osobita pozornost i koncentracija.

Čak i ako propisno upotrebljavate uređaj, uvijek ostaju preostale opasnosti.



#### Opasnost od gušenja!

Ako se djeca igraju s materijalom za pakiranje, prijeti opasnost od gušenja. Materijal za pakiranje obavezno držite podalje od djece.

Uređaj, uključujući sve priključke, smijete dati na korištenje odnosno iznajmljivati samo osobama koje su upoznate s ovim modelom i njegovim rukovanjem. Upute za uporabu dio su uređaja i uvijek moraju biti priložene.

Osigurajte da je korisnik tjelesno, osjetilno i duševno sposoban upravljati i raditi s uređajem. Ako je korisnik tjelesno, osjetilno ili duševno ograničen za obavljanje tog zadatka, smije raditi s uređajem samo pod nadzorom ili prema uputama odgovorne osobe.

Osigurajte da je korisnik punoljetan ili da se obučava uz nadzor u skladu s državnim propisima.

Upotrebljavajte uređaj samo kad ste odmorni i u dobroj psiho-fizičkoj kondiciji. Ako ste narušenog zdravlja, trebali biste se konzultirati s liječnikom je li rad s uređajem moguć. Strojem se ne smije rukovati nakon uzimanja alkohola, droga ili lijekova koji ograničavaju sposobnost reagiranja.

Uređaj je dizajniran za privatnu uporabu.

#### Pozor – opasnost od nezgode!



STIHL vrtno sječkalice pogodne su za usitnjavanje odrezanih ostataka granja i biljnih ostataka. Druga primjena nije dopuštena i može biti opasna ili prouzročiti štete na uređaju.

Vrtna sječkalica ne smije se upotrebljavati (nepotpuno nabranje):

- za druge materijale (npr. staklo, metal),
- za radove koji nisu opisani u ovim uputama za uporabu,
- za proizvodnju živežnih namirnica (npr. usitnjavanje leda, tiještenje).

Iz sigurnosnih je razloga svaka promjena na uređaju, izuzev stručne nadogradnje pribora koju je dopustio STIHL, zabranjena i to dovodi do ukidanja prava na jamstvo. Informaciju o odobrenom priboru možete dobiti kod STIHL prodavača.

Svaka je manipulacija na uređaju koja povećava snagu ili broj okretaja motora s unutarnjim izgaranjem odnosno elektromotora zabranjena.

S uređajem se ne smiju transportirati predmeti, životinje ili osobe, posebice djeca.

Kod uporabe na javnim mjestima, parkovima, sportskim igralištima, ulici i u poljoprivrednim i šumarskim pogonima potreban je poseban oprez.

Uređaj pustite tek onda kada se nalazi na ravnoj površini i kada se ne može sam otkotrljati.

## 4.2 Upozorenje – opasnosti od električne struje

### **Pozor!** **Opasnost od strujnog udara!**

Za električnu sigurnost posebno su važni mrežni kabel, mrežni utikač, prekidač za uključivanje / isključivanje i priključni kabel. Kako se ne biste izložili opasnosti od strujnog udara, ne smijete koristiti oštećene kabele, spojke i utikače ili priključne kabele koji ne odgovaraju propisima.



Stoga redovito provjeravajte ima li na priključnom kabelu znakova oštećenja ili starosti (lomljivost).

Uređaj pokrećite samo uz odmotan mrežni kabel.

U slučaju upotrebe kablenskog bubnja, prije upotrebe morate ga potpuno odmotati.

Nipošto nemojte koristiti oštećeni produžni kabel. Zamijenite neispravne kabele novima i nemojte provoditi popravke na produžnim kabelima.

Ako se mrežni kabel odnosno produžni kabel ošteti tijekom rada, odmah se mora isključiti iz opskrbe strujom. Nikada nemojte dodirivati oštećeni mrežni kabel odnosno oštećeni produžni kabel.

Uređaj se ne smije koristiti ako su kabeli oštećeni ili istrošeni. Posebice provjerite mrežni priključni kabel, ima li na njemu znakova oštećenja i starosti.

Radove na održavanju i popravke na mrežnim kabelima smiju provoditi samo školovani električari.

 **Opasnost od strujnog udara!**  
Nemojte priključivati oštećeni kabel na električnu mrežu. Oštećeni kabel smijete dirati tek nakon što ste ga razdvojili od električne mreže.

Rezne jedinice (noževe) dodirujte tek nakon što odspojite uređaj iz mreže.

Uvijek vodite računa da upotrijebljeni kabeli budu odgovarajuće zaštićeni.



Nemojte raditi po kiši i u vlažnoj okolini.

Koristite isključivo produžne kabele za vanjsku uporabu sa zaštitnom izolacijom od vlage koji su prikladni za uređaj (⇒ 10.1).

Razdvojite priključni kabel na utikaču i utičnici, a ne povlačenjem kabela.

Nemojte ostavljati uređaj na kiši ako nije zaštićen.

Ako se uređaj priključuje na strujni agregat, treba voditi računa da kolebanja struje mogu dovesti do njegovog oštećenja.

Uređaj priključite samo na opskrbu strujom koja je zaštićena nadstrujnom zaštitnom napravom s okidnom strujom od maksimalno 30 mA. Detaljnije informacije dobit ćete od elektroinstalatera.

## 4.3 Odjeća i oprema



Tijekom rada uvijek nosite čvrste cipele sa stabilnim đonom. Nikada nemojte raditi bosi ili, primjerice, u sandalama.



Tijekom rada, održavanja, transporta sjeckalice i otklanjanja kvarova uvijek nosite uske zaštitne rukavice od

materijala otpornog na probijanje i posjekotine sa zatvorenom manžetom za zaštitu od mehaničkih rizika kao što su ubodi i posjekotine. Tako smanjujete rizik od ozljeda ruku tijekom umetanja dugih ili višedijelnih grana i tijekom održavanja. Prikladne zaštitne rukavice ispitane su u skladu sa standardom EN 388 ili nacionalnim propisima i komercijalno su dostupne s odgovarajućom oznakom.



Tijekom rada uvijek nosite zaštitne naočale koje pristanaju na lice.



Mehanička izdržljivost prikladnih zaštitnih naočala ispitana je u skladu s normom EN 166 ili nacionalnim propisima te su naočale dostupne u prodaji s odgovarajućom oznakom.



Tijekom rada uvijek nosite štitnik za uši.



Prikladan štitnik za uši ispitan je u skladu s normom EN 352 ili nacionalnim propisima te je dostupan u prodaji s odgovarajućom oznakom.

Zaštitne naočale i štitnik za uši nosite tijekom cijelog procesa rada uređaja.



Pri radu s uređajem nosite prikladnu i pripijenu odjeću, tj. kombinezon, a ne radnu kutu. Tijekom rada s uređajem nemojte nositi šal, kravatu, nakit, obješene trake ili vrpce i slične odjevne predmete koji ne pristanaju uz tijelo.

Tijekom rada i svih radova na uređaju duga kosa mora biti vezana i pokrivena (marama, kapa itd.).

#### 4.4 Transport uređaja

Radite samo u zaštitnim rukavicama (⇒ 4.3) kako biste spriječili ozljede na oštrim rubovima i vrućim dijelovima uređaja.

Nemojte transportirati uređaj dok elektromotor radi. Prije transporta isključite elektromotor, pričekajte da se noževi zaustave i izvucite mrežni utikač.

Uređaj transportirajte samo s ohlađenim elektromotorom.

Uređaj transportirajte samo s propisno montiranim lijevkom za punjenje.



##### **Opasnost od ozljeda!**

Izloženi noževi mogu ozlijediti korisnika.

Pazite na težinu uređaja, posebice prilikom prevrtanja.

Koristite odgovarajuća pomagala za pretovar (utovarne rampe, podizne naprave).

Uređaj na tovarnoj površini osigurajte s dovoljno dimenzioniranim pričvrsnim sredstvima (remenje, užad itd.) na pričvrsnim točkama opisanima u ovim uputama. (⇒ 12.)

Uređaj vući ili gurati samo brzinom koraka. Ne vući vozilom!

Prilikom transporta uređaja poštuju lokalne zakonske propise, posebice one koji se odnose na sigurnost tereta kao i transport predmeta na utovarnoj površini.

#### 4.5 Prije rada

Treba osigurati da s uređajem rade samo osobe koje poznaju upute za uporabu.

Vodite računa o lokalno propisanim vremenima korištenja vrtnih uređaja s motorom s unutarnjim izgaranjem odnosno elektromotorom.

Prije uporabe uređaja zamijenite sve neispravne kao i potrošene ili oštećene dijelove. Nečitke ili oštećene naljepnice s napomenama o opasnostima i upozorenjima na uređaju morate zamijeniti novima. Rezervne naljepnice i sve druge rezervne dijelove možete nabaviti kod ovlaštenog STIHL trgovca.



##### **Opasnost od ozljeda!**

Istrošeni ili oštećeni dijelovi (npr. tupi noževi) mogu narušiti sigurnost uređaja i dovesti do ozljeda korisnika.

Prije stavljanja u pogon potrebno je provjeriti i osigurati sljedeće:

- nalazi li se uređaj u stanju sigurnom za rad. To znači da se pokrovi i sigurnosne naprave nalaze na svom mjestu i da su u besprijekornom stanju.
- je li uređaj priključen samo na propisno montiranu utičnicu.
- je li izolacija priključnog kabela i produžnog kabela, utikača i spojke u besprijekornom stanju.
- stanje cijelog uređaja (kućište elektromotora, zaštitne naprave, pričvrсни elementi, noževi, vratilo noža, diskovi noža, itd.), istrošenost ili oštećenost.
- U uređaju se ne nalazi materijal za sjeckanje i lijevak za punjenje je prazan.

- Prisutni su svi vijci, matice i drugi pričvrсни elementi odn. stegnuti su. Stegnite labave vijke i matice prije stavljanja u pogon (vodite računa o momentu pritezanja).

Uređaj koristite samo na otvorenom i ne u blizini zida ili nekog drugog nepomičnog predmeta kako bi se smanjila opasnost od nezgode i opasnost od materijalne štete (manjak mogućnosti za bijeg, lom stakla na prozorima, ogrebotine na automobilima itd.)

Uređaj treba postaviti u stabilan položaj na ravnoj i čvrstoj podlozi.

Uređaj nemojte upotrebljavati na popločenoj ili šljunkom posutoj površini jer izbačeni materijal može uzrokovati ozljede.

Prije svakog pokretanja morate se uvjeriti da je uređaj propisno zatvoren. (⇒ 11.2)

Isprobajte prekidač za uključivanje i isključivanje kako biste u slučaju nužde mogli reagirati brzo i ispravno.

Zaštita od prskanja u lijevku za punjenje mora pokrivati otvor za punjenje i ne smije biti oštećena – zamijenite neispravnu zaštitu od prskanja.



##### **Opasnost od ozljeda!**

Uređaj pokrećite samo u propisno montiranom stanju. Ako na uređaju nedostaju dijelovi (npr. kotači), više se ne poštuju propisani sigurnosni razmaci, a uređaj može imati smanjenu stabilnost.

**Ispravno stanje mora se provjeriti vizualnom provjerom prije puštanja u pogon.**

To znači da je uređaj u potpunosti sastavljen, što se posebice odnosi na sljedeće:

- gornji dio lijevka montiran je na donji dio lijevka,
- lijevak za punjenje montiran je na osnovni uređaj, a oba zaporna vijka čvrsto su stegnuta,
- noga kotača potpuno je montirana,
- oba kotača su montirana,
- sve zaštitne naprave (tunel za izbacivanje, zaštita od prskanja itd.) moraju biti prisutne i ispravne,
- rezna jedinica (disk noža) je montirana,
- svi noževi propisno su montirani.

Sklopne i sigurnosne naprave montirane na uređaju ne smiju se skidati ili premošćivati.

Vizualno provjerite je li disk noža oštećen i deformiran i po potrebi ga zamijenite.

#### 4.6 Za vrijeme rada



Ni u kojem slučaju nemojte raditi s uređajem dok se u području opasnosti nalaze životinje ili osobe, naročito

djeca.

Ne radite s uređajem na kiši, nevremenu i posebice ako postoji opasnost od udara munje!

Zbog smanjene stabilnosti postoji povećana opasnost od nezgode. Treba raditi posebice oprezno da se ne biste poskliznuli. Ako je moguće, izbjegavajte uporabu uređaja na vlažnoj podlozi.

Radite samo pri danjem svjetlu ili dobroj umjetnoj rasvjeti.

Tijekom rada uređaja radno područje mora biti čisto i uredno. Uklonite predmete preko kojih biste se mogli spotaknuti poput kamenja, granja, kabela itd.

Položaj rukovatelja ne smije biti viši od položaja uređaja.

#### Pokretanje:

Prije pokretanja uređaj dovesti u stabilnu poziciju i uspravno postaviti. Uređaj se nikada ne smije pokretati u ležećem položaju.

Uređaj pokrećite s oprezom slijedeći napomene u poglavlju „Pokretanje uređaja“. (⇒ 10.)

Kod paljenja motora s unutarnjim izgaranjem odnosno elektromotora nemojte stajati ispred otvora za izbacivanje. U vrtnoj sjeckalici se prilikom pokretanja odnosno uključivanja ne smije se nalaziti materijal za sjeckanje. Materijal za sjeckanje može biti izbačen vani i uzrokovati ozljede.

Pri pokretanju uređaj ne smije biti nagnut.

Treba izbjegavati česta uključivanja u kratkim razmacima, posebice „igranje“ sklopkom za uključivanje / isključivanje. Opasnost od pregrijavanja elektromotora!

Promjene napona prouzročene radom uređaja na punoj snazi mogu, pri nepovoljnim uvjetima u mreži, izazvati smetnje kod drugih uređaja priključenih na isti strujni krug.

U tom slučaju potrebno je poduzeti odgovarajuće mjere (npr. priključivanje uređaja na drugi strujni krug ili pogon uređaja u strujnom krugu niže impedancije).

#### Primjena:



#### Opasnost od ozljeda!

Ruke i noge nikada nemojte stavljati iznad ili ispod rotirajućih dijelova ili na njih.

Dok uređaj radi nikada nemojte držati lice ili druge dijelove tijela iznad lijevka za punjenje i ispred otvora za izbacivanje. Uvijek držite razmak glavom i tijelom od otvora za punjenje.



Nikada nemojte rukama, drugim dijelovima tijela ili odjećom posezati u lijevak za punjenje ili okno za izbacivanje. Postoji velika opasnost od ozljeda očiju, lica, prstiju, ruku itd.

Uvijek pazite na ravnotežu i stabilan položaj. Nemojte se istezati prema naprijed.

Zaštita od prskanja se tijekom rada ne smije dirati (npr. uklanjati, podizati, uklještit, oštetiti).

Korisnik radi punjenja mora stajati u opisanom radnom području korisnika. Dok god uređaj radi budite u radnom području, a ni u kom slučaju u zoni izbacivanja. (⇒ 8.4)



#### Opasnost od ozljeda!

Tijekom rada materijal za sjeckanje može biti izbačen natrag. Korisnik može pretrpjeti ozljede u području lica, očiju i ruku. Zato nosite zaštitne naočale i zaštitne rukavice (⇒ 4.3) te odmaknite glavu od otvora za punjenje.

Nipošto nemojte nagninjati uređaj dok motor s unutarnjim izgaranjem odnosno elektromotor radi.

Ako se uređaj tijekom rada prevrne, odmah ugasite elektromotor i izvucite mrežni utikač.

Pazite da se u oknu za izbacivanje ne gomila materijal za sjeckanje, jer to može dovesti do lošeg rezultata sjeckanja ili do nenadanog izlijetanja materijala natrag.

Tijekom punjenja vrtno sjeckalice treba naročito paziti da u komoru za sjeckanje ne dospiju strana tijela poput metalnih predmeta, kamenja, plastike, stakla itd., jer to može dovesti do oštećenja i izlijetanja materijala iz lijevka za punjenje.



#### Opasnost od ozljeda!

Materijal za sjeckanje i strana tijela koji se izbacuju unatrag mogu teško ozlijediti korisnika. Držite strana tijela podalje od uređaja, a začepljenja odmah uklonite.



#### Opasnost od ozljeda!

Tijekom punjenja vrtno sjeckalice s odrezanim ostacima granja može doći do povratnih udara. Materijal za sjeckanje koji se izbacuje unatrag može teško ozlijediti korisnika. Nosite zaštitne rukavice i zaštitne naočale (⇒ 4.3)!



Pazite na inercijski hod reznog alata nakon isključenja, čije zaustavljanje može potrajati i nekoliko sekundi.

Isključite elektromotor, izvucite mrežni utikač i pričekajte da se zaustave svi rotirajući alati,

- prije napuštanja uređaja odnosno kada uređaj ostavljate bez nadzora,
- prije premještanja, podizanja, nošenja, nakretanja, guranja ili povlačenja uređaja,

- prije otpuštanja zapornih vijaka i otvaranja uređaja,
- prije transporta uređaja,
- prije uklanjanja blokada ili začepljenja na reznoj jedinici, u lijevku za punjenje ili u kanalu za izbacivanje,
- prije provođenja radova na diskovima noža,
- prije provjere ili čišćenja uređaja ili prije ostalih radova na uređaju.

Ako u rezni alat dospiju strana tijela, ako uređaj proizvodi neuobičajene zvukove ili neuobičajeno vibrira, odmah isključite elektromotor i pustite da se uređaj zaustavi. Izvucite mrežni utikač, skinite lijevak za punjenje i provedite sljedeće korake:

- Provjerite uređaj, posebno je li rezna jedinica (nož, disk noža, prihvat noža, vijak noža, stezni prsten) oštećena ili istrošena, a prije ponovnog pokretanja i rada s uređajem potrebno je da stručnjak provede potrebne popravke i radove na održavanju.
- Provjerite čvrst dosjed svih dijelova rezne jedinice, po potrebi stegnite vijke (obratite pažnju na momente pritezanja).
- Zamjenu ili popravak oštećenih ili istrošenih dijelova prepustite stručnoj osobi, pri čemu upotrijebljeni dijelovi moraju imati istovrsna svojstva.

#### 4.7 Održavanje i popravci



Prije početka radova na održavanju (čišćenje, popravak itd.), prije provjere je li priključni

kabel zapetljan ili oštećen, odložite uređaj na čvrstu, stabilnu podlogu, ugasite elektromotor i izvucite mrežni utikač.

Prije svih radova na održavanju pustite uređaj da se hladi oko 5 minuta.

Prije održavanja reznog alata pripremite na to da se rezni alat unatoč fiksnoj napravi i dalje može okretati, čak i ako je opskrba strujom isključena.

Mrežni priključni kabel smije servisirati, odn. zamijeniti isključivo ovlašteni električar.

#### Čišćenje:

Cijeli se uređaj mora temeljito očistiti nakon svake primjene. (⇒ 11.1)

Nikada nemojte koristiti visokotlačni čistač i prati uređaj pod tekućom vodom (npr. crijevom za zalijevanje vrta). Nemojte koristiti agresivna sredstva za čišćenje. Ona mogu oštetiti plastične i metalne dijelove, što može negativno utjecati na siguran rad uređaja STIHL.

#### Radovi na održavanju:

Smiju se provoditi samo radovi održavanja opisani u ovim uputama za uporabu; sve ostale radove povjeriti ovlaštenom trgovcu.

Ako vam nedostaju potrebna znanje i potrebna pomoćna sredstva, obratite se **uvijek** svom ovlaštenom trgovcu. STIHL preporučuje obavljanje radova održavanja i popravaka samo od ovlaštenih STIHL trgovaca. Ovlašteni STIHL trgovci redovito se školuju i raspoložu tehničkim informacijama.

Koristite samo alate, pribor ili priključne uređaje koje je STIHL odobrio za ovaj uređaj ili tehnički ekvivalentne dijelove. U protivnom postoji opasnost od nesretnih

slučajeva koje mogu rezultirati ozljedama ili štetom na uređaju. U slučaju pitanja obratite se ovlaštenom trgovcu.

STIHL originalni alati, pribor i rezervni dijelovi zbog svojih su svojstava optimalni za uređaj i zahtjeve korisnika. Originalni rezervni dijelovi STIHL mogu se prepoznati po broju rezervnog dijela STIHL, po natpisu STIHL i eventualno po oznaci rezervnog dijela STIHL. Na sitnim dijelovima znak može stajati i sam.

Održavajte naljepnice s upozorenjima i napomenama uvijek čistima i čitljivima. Oštećene ili izgubljene naljepnice treba zamijeniti novim originalnim znakovima koje možete nabaviti kod ovlaštenog STIHL trgovca. Ako se neki dio zamjenjuje novim dijelom, pazite da novi dio sadrži iste naljepnice.

Radove na reznoj jedinici poduzimajte samo ako nosite zaštitne rukavice (⇒ 4.3) i uz najveći oprez.

Sve matice, svornjaci i vijci, posebice svi vijci rezne jedinice moraju biti čvrsto pritegnuti, kako bi za vrijeme rada uređaj bio siguran.

Redovito provjeravajte cijeli uređaj na trošenje i oštećenja, osobito prije skladištenja (npr. prije zimske pauze). Iz sigurnosnih razloga odmah zamijenite istrošene ili oštećene dijelove, tako da uređaj uvijek bude siguran za rad.

Ako su zbog održavanja skinuti dijelovi ili zaštitne naprave, treba ih odmah i propisno ponovno ugraditi.

#### 4.8 Skladištenje kod duljeg nekorištenja

Prije odlaganja u zatvoreni prostor, pustite uređaj da se hladi oko 5 minuta.

Osigurajte da je uređaj zaštićen od neovlaštene uporabe (npr. djeca).

Uređaj temeljito očistite prije skladištenja (npr. zimska pauza).

Uređaj skladištite u pogonski sigurnom stanju.

Uređaj spremite na ravnoj površini tako da se ne može nehotečno otkotrljati.



#### Opasnost od ozljeda zbog izloženih noževa!

Skladištite vrtnu sjeckalicu samo s montiranim lijevkom za punjenje.

#### 4.9 Odlaganje

Bačeni proizvodi mogu biti štetni za ljude, životinje i okoliš te se stoga moraju stručno zbrinuti.

Za informacije o pravilnom odlaganju proizvoda u otpad obratite se centru za reciklažu ili svom ovlaštenom serviseru. STIHL preporučuje ovlaštenog STIHL trgovca.

Uređaj koji je odradio svoj radni vijek mora biti propisno zbrinut. Onesposobite uređaj prije zbrinjavanja. Radi sprječavanja nezgoda svakako skinite mrežni kabel, odn. priključni kabel prema elektromotoru.

### 5. Opis simbola



#### Pozor!

Prije pokretanja uređaja pročitajte upute za uporabu.



#### Opasnost od ozljeda!

Udaljite treće osobe iz opasnog područja.



#### Opasnost od ozljeda!

Rotirajući alati!

Ruke i noge ne držati u otvorima tijekom rada uređaja.



#### Opasnost od ozljeda!

Prije radova na reznom alatu, prije radova na održavanju i čišćenja, prije provjere je li priključni kabel zapetljan ili oštećen te prije napuštanja uređaja, isključite elektromotor i izvucite mrežni kabel iz uređaja.



#### Opasnost od ozljeda!

Odbačene grane i materijal za sjeckanje mogu probušiti ruke ili prste.



Nosite štitnik za uši i zaštitne naočale (⇒ 4.3).



Nosite zaštitne rukavice (⇒ 4.3).





Umetnite tvrdi materijal u lijevak za punjenje koso s lijeve gornje strane prema desnoj donjoj strani do mehanizma noža.



Nemojte raditi po kiši i u vlažnoj okolini.



### Opasnost od ozljeda!

Rezni se alat okreće neko vreme nakon isključivanja uređaja. Pričekajte da se rezni alat zaustavi.



### Opasnost od ozljeda!

Ne penjite se na uređaj.



### Opasnost od ozljeda!

Nikada nemojte rukama, drugim dijelovima tijela ili odjećom posezati u lijevak za punjenje ili okno za izbacivanje.



### Opasnost od ozljeda!

Nikada nemojte umetati tvrdi materijal na drukčiji način od opisanog.



### Opasnost od ozljeda!

Umetnite tvrdi materijal u lijevak za punjenje koso s lijeve gornje strane prema desnoj donjoj strani do mehanizma noža. Nikada nemojte umetati tvrdi materijal u označeno područje.



Umetnite tvrdi materijal u lijevak za punjenje koso s lijeve gornje strane prema desnoj donjoj strani do mehanizma noža.

## 6. Opseg isporuke

Poz.	Opis	kom.
A	Osnovni uređaj s donjim dijelom lijevka	1
B	Noga kotača	1
C	Osovina kotača	1
D	Graničnik kotača	2
E	Vijak M6 x 55	2
F	Šesterostrana matica	2
H	Element za brzo pričvršćivanje	2
I	Kotač	2
J	Kapa kotača	2
K	Četverostrana matica	2
L	Podložak Ø 17 mm	4
M	Vijak M6 x 50	2
N	Zaklopka za izbacivanje	1
O	Produžetak kanala za izbacivanje	1
P	Letvica	1
Q	Klin	2
R	Torx-vijak P5 x 20	3
S	Gornji dio lijevka	1
T	Sigurnosni vijak	4
U	Torx-vijak P5 x 10	2
V	Kombinirani ključ	1
•	Upute za uporabu	1

## 7. Priprema uređaja za rad



### Opasnost od ozljeda!

Obratite pozornost na sigurnosne napomene u poglavlju „Za vašu sigurnost“. (⇒ 4.1)



### 7.1 Montaža osovine kotača i kotača



- Osovinu kotača (C) s graničnicima kotača (D), vijcima (E) i šesterostranim maticama (F) montirajte na nogu kotača (B) i pričvrstite kombiniranim ključem (V) (4 - 6 Nm).
- Gurnite kotače (I) na montiranu osovinu kotača.



Brzi pričvršćivač gurnite samo toliko na osovinu kotača da se kotači lagano okreću.

Brzi pričvršćivači ne mogu se ponovno koristiti nakon demontaže.

- Brzi pričvršćivač (H) gurnuti sa zaobljenom stranom prema van na osovinu kotača.
- Kape za glavčine kotača (J) staviti na kotače.

### 7.2 Montaža podvozja i tunela za izbacivanje



#### 1 Montaža produžetka kanala za izbacivanje

- Osnovni uređaj (A) kako i prikazano postaviti na komad drveta debljine ca. 15-20 cm.

- Produžetak kanala za izbacivanje (O) objesite pomoću kuke (1) otraga na otvore (2) na osnovnom uređaju (A) te okrenite prema dolje, tako da se prednji dio osnovnog uređaja nađe točno u otvoru produžetka kanala za izbacivanje.
- Vijke (U) umetnite u otvore za kuke (1) (1 - 2 Nm).

### 2 Montaža podvozja

- Četverostrane matice (K) i podloške (L) umetnite u za to predviđena udubljenja na osnovnom uređaju (3).
- Podvozje s objema nogama kotača (4) gurnite do graničnika u vodilice na osnovnom uređaju (5).
- Nogu kotača sa zaobljenim dijelom (6) umetnite u udubljenje u produžetku kanala za izbacivanje (7).
- Vijke (M) s podlošcima (L) umetnite kroz otvore u noge kotača (8) i stegnite kombiniranim ključem (V) (4 - 6 Nm).

### 3 Montaža letvice

-  Zaobljeni dio noge kotača (6) mora se nalaziti točno u udubljenju produžetka kanala za izbacivanje (7).
- Postavite letvicu (P) i stegnite vijke (R) (1 - 2 Nm).
  - Postavite uređaj.

### 4 Montaža zaklopke za izbacivanje

- Postavite zaklopku za izbacivanje (N) i umetnite klin (Q) (po mogućnosti upotrebljavajte plastični čekić). Prilikom postavljanja pazite da se rebra (9) s lijeve i desne strane u unutrašnjosti zaklopke za izbacivanje nalaze točno u utoru vodilice produžetka kanala za izbacivanje (10).

## 7.3 Otvorite i zatvorite zaklopku za izbacivanje



### Otvorite zaklopku za izbacivanje:

- U svrhu sjeckanja otklopite zaklopku za izbacivanje (1) prema gore i uklopite zapornu ušicu (1) u produžetak za izbacivanje.

### Zatvorite zaklopku za izbacivanje:

- Za transport ili skladištenje uz uštedu prostora lagano podignite zapornu ušicu (2) i otklopite (1) zaklopku za izbacivanje prema dolje.

## 7.4 Montaža gornjeg dijela lijevka



 Lijevak može montirati samo ovlašteni serviser pomoću posebnog alata. STIHL preporučuje ovlaštenog STIHL trgovca.

- Gornji dio lijevka (S) sa simbolom (1) postavite prema naprijed u smjeru zapornih vijaka (2) na donji dio lijevka (3).

 Kako biste prilikom zavrtnja vijaka spriječili proklizavanje zaštite od prskanja, preporučujemo da se pridržavate opisanog redoslijeda montaže.

- Vijke (T) zavrtnite redoslijedom prikazanom na slici (1 2 3 4).

## 8. Napomene uz rad

### 8.1 Koji se materijal može obrađivati?

- Punjenje vrtno sjeckalice. (⇒ 8.8)

### GHE 150, GHE 250 S, GHE 260 S:

Obrezani- dijelovi stabala i živice, kao i odrezani ostaci debelog i razgranatog granja.

### GHE 250, GHE 260:

Organski biljni ostaci te otpadci od voća- i povrća, odrezani ostaci cvijeća, lišće, ali i obrezani -ostaci stabala i živice te odrezani ostaci debelog i razgranatog granja.

 **Opasnost od ozljeda!** Dijelove stabala i obrezane ostatke živice treba obrađivati dok su sveži jer je snaga sjeckanja svježeg materijala za sjeckanje veća nego isušenog i mokrog. Obradom suhog materijala za sjeckanje povećava se opasnost od povratnog udara. Grane koje se izbacuju unatrag mogu teško ozlijediti korisnika.

### 8.2 Koji materijal se ne može prerađivati?

Kamenje, staklo, metalni predmeti (žice, čavli...) ili plastični predmeti ne smiju dospjeti u vrtnu sjeckalicu.

### Osnovno pravilo:

Materijali koji nisu predviđeni za kompostiranje ne smiju se prerađivati vrtnom sjeckalicom.

### 8.3 Maksimalni promjer grana

Maksimalni promjer grane  
GHE 150, GHE 250, GHE 250 S: **35 mm**  
GHE 260, GHE 260 S: **40 mm**

 Kod umetanja nekoliko tankih grana istovremeno, zbroj pojedinačnih promjera grana ne smije premašiti najveći promjer grana.

Najbolji učinak sjeckanja postiže se svježim odrezanim ostacima stabala i obrezanim ostacima živice.

#### 8.4 Radno područje rukovatelja



- Rukovatelj se tijekom rada (elektromotor odnosno motor s unutarnjim izgaranjem uključen) zbog sigurnosnih razloga, posebice kako ga ne bi ozlijedio materijal koje se izbaci natrag, uvijek mora nalaziti u radnom području (siva površina X).

Za punjenje materijala za sjeckanje, stanite malo sa strane lijevka za punjenje.

 **Opasnost od ozljeda!** Nakošeni mehanizam noža može unatrag izbaciti tvrdi materijal! Tvrdi materijal koji se izbaci unatrag može teško ozlijediti korisnika. Kako biste spriječili ozljede uslijed povratnih trzaja, nikada nemojte stajati izravno iza lijevka za punjenje.

#### 8.5 Ispravno opterećenje uređaja

Elektromotor odnosno motor s unutarnjim izgaranjem vrtno sjeckalice uvijek treba opteretiti toliko da pri tome ne dođe do bitnog smanjenja broja okretaja motora. Vrtno sjeckalice uvijek punite kontinuirano i ravnomjerno. Ako se smanji broj okretaja tijekom rada s vrtnom sjeckalicom, prekinite daljnje punjenje te tako rasteretite elektromotor odnosno motor s unutarnjim izgaranjem.



Elektromotor zaustavite tek kad u uređaju više nema materijala za sjeckanje. U protivnom može nastati blokada diska noža pri ponovnom pokretanju uređaja.

#### 8.6 Zaštita od preopterećenja

Ako kod rada dođe do preopterećenja elektromotora, ugrađena termička zaštita od preopterećenja samostalno gasi elektromotor.

Nakon perioda hlađenja od **oko 10 minuta** vrtna sjeckalica se može ponovno pokrenuti. Često aktiviranje zaštite od preopterećenja može imati sljedeće uzroke:

- Neodgovarajući priključni kabel (⇒ 10.1)
- Preopterećenje mreže
- Uređaj je preopterećen prevelikom količinom mase za sjeckanje ili tupim noževima

#### 8.7 Kada se rezna jedinica vrtno sjeckalice blokira

Ako prilikom sjeckanja dođe do blokiranja rezne jedinice vrtno sjeckalice, odmah ugasite elektromotor i izvucite mrežni utikač. Zatim skinite lijevak za punjenje i uklonite uzrok smetnje.

#### 8.8 Pravilno punjenje vrtno sjeckalice



##### **Opasnost od ozljeda!**

Nakošeni mehanizam noža može unatrag izbaciti grane! Grane koje se izbacuju unatrag mogu teško ozlijediti korisnika. Kako bi se spriječile ozljede uzrokovane izbacivanjem unatrag, pravilno napunite vrtno sjeckalicu.



##### **Opasnost od ozljeda!**

Prije punjenja vrtno sjeckalice pažljivo pročitajte poglavlje „Za vašu sigurnost“ (⇒ 4.), posebice podpoglavljje „Tijekom rada“ (⇒ 4.6), i pridržavajte se sigurnosnih napomena. Punjenje vrtno sjeckalice smije obavljati samo jedna osoba.



##### **Opasnost od ozljeda!**

Nikada ne stavljajte ruku u otvor za punjenje!

- Pri punjenju vrtno sjeckalice vodite računa o radnom području. (⇒ 8.4)
- Pokrenite vrtno sjeckalicu. (⇒ 10.3)

##### **Meki materijal:**

- Organske ostatke biljaka poput otpadnog voća i povrća, odrezanih ostataka cvijeća, lišće, tanke grane itd. ubacite u otvor za punjenje (1).



Vlažan ili moker meki materijal brzo dovodi do začepljenja uređaja. Zato vrtno sjeckalicu treba puniti polaganije i posebno paziti na broj okretaja elektromotora. On prilikom punjenja ne bi trebao pasti.

## Tvrđi materijal:



Tijekom punjenja tvrdim materijalom poštujujte navedeni maksimalni promjer grana.

Razgranate grane prorijedite i uklonite bočne izbojke.

- Umetnite tvrdi materijal prema simbolu (1) u lijevak za punjenje koso s lijeve gornje strane prema desnoj donjoj strani do mehanizma noža. Tvrđi materijal ne smije se unositi u označeno područje (2). Obrezane ostatke stabla ili živice te odrezane ostatke granja lagano uvodite u otvor za punjenje (1). Pritom uređaj sam uvlači tvrdi materijal.



### Opasnost od ozljeda!

Nakošeni mehanizam noža može odbaciti odrezane ostatke granja unatrag!

Kako biste izbjegli ozljede od povratnih udaraca, vrtna sjeckalica mora biti pravilno napunjena tvrdim materijalom:

Duže grane umetnite blago nakošeno i vodite do mehanizma noževa u skladu sa simbolom (2) duž desne strane lijevka.



Obratite pozornost na pravilno opterećenje elektromotora. (⇒ 8.5)

## 9. Sigurnosne naprave

### 9.1 Zaštita od ponovnog pokretanja elektromotora

Uređaj se može pokrenuti samo prekidačem, a ne umetanjem utikača priključnog kabela u utičnicu.

### 9.2 Sigurnosna blokada

Elektromotor tj. alat sjeckalice smijete pokretati samo ako je lijevak za punjenje pravilno zatvoren. Ako se desni zaporni vijak tijekom rada olabavi (gledano s prijedra na uređaj), elektromotor se samostalno gasi i alat sjeckalice zaustavlja se nakon nekoliko minuta.

### 9.3 Usporna kočnica elektromotora

Usporna kočnica elektromotora skraćuje zaustavno vrijeme od gašenja do zaustavljanja noževa na nekoliko sekundi.

### 9.4 Zaštitni poklopci

Vrtna sjeckalica opremljena je zaštitnim poklopcima u području punjenja i izbacivanja. U to se ubrajaju kompletan lijevak za punjenje s gornjim dijelom lijevka i zaštitom od prskanja, produžetak za izbacivanje te zaklopka za izbacivanje.

Zaštitni poklopci jamče tijekom sjeckanja siguran razmak od noževa za sjeckanje.

## 10. Pokretanje uređaja



Prije pokretanja vrtno sjeckalice pažljivo pročitajte poglavlje „Za vašu sigurnost“ (⇒ 4.1) i poštujujte sve sigurnosne napomene.

- Uključite elektromotor samo kako je opisano u uputama za uporabu. (⇒ 10.3)

### 10.1 Priključivanje vrtno sjeckalice na električnu mrežu



#### Opasnost od ozljeda!

Poštujte sve sigurnosne napomene iz poglavlja „Upozorenje – opasnosti od električne struje“ (⇒ 4.2).

Napon mreže i radni napon moraju se podudarati (pogledajte natpisanu pločicu).

Mrežni priključni kabel mora imati odgovarajući osigurač, u skladu s odgovarajućim nacionalnim propisima za električne instalacije. (⇒ 17.)

Za priključivanje smiju se koristiti samo kabeli koji nisu lakši od gumenih crijeva **H07 RN-F DIN/VDE 0282**.

Utični spojevi moraju biti zaštićeni od prskanja vode.

Neodgovarajući produžni kabeli uzrokuju gubitke snage i mogu izazvati oštećenja elektromotora.

Minimalni poprečni presjek mrežnog priključnog kabela mora iznositi **3 x 1,5 mm<sup>2</sup>** kod duljine do **25 m**, odn. **3 x 2,5 mm<sup>2</sup>** kod duljine do **50 m**.

Spojke priključnog kabela moraju biti izrađene od gume ili presvučene gumom te odgovarati normi **DIN/VDE 0620**.

Ovaj uređaj predviđen je za rad na električnoj mreži koja ima sistemsku impedanciju  $Z_{maks}$  na predajnoj točki (kućni priključak) od maksimalno **0,443 oma (kod 50 Hz)**.

Korisnik mora provjeriti odgovara li električna mreža ovdje navedenim zahtjevima. Ako je potrebno, podaci o sistemskoj impedanciji mogu se saznati od lokalnog poduzeća za opskrbu električnom energijom.

 Detaljnije informacije o mrežnom priključku dobit ćete od elektroinstalatera.

## 10.2 Spajanje mrežnog kabela



 Pri odabiru mrežnog kabela pridržavajte se svih točaka poglavlja „Priklučivanje uređaja na električnu mrežu” (⇒ 10.1).

### GHE 150, GHE 250, GHE 250 S:

- Podignite stezaljku (1).
- Spojite spojku mrežnoga kabela.
- Otpustite stezaljku.

### GHE 260, GHE 260 S:

- Spojite spojku mrežnog kabela na 5-polni mrežni utikač uređaja.

## 10.3 Uključivanje vrtno sjeckalice



 U uređaju se ne smije nalaziti materijal za sjeckanje jer bi prilikom uključivanja mogao izletjeti van.

Fiksna naprava diska noža uvijek mora biti nakrenuta prema natrag na graničnik. (⇒ 11.)

- Spojite mrežni kabel. (⇒ 10.2)
- Pritisnite zeleni gumb (1) na prekidaču (na slici GHE 150, GHE 250, GHE 250 S).

Vrtna sjeckalica se pokreće.

 Elektromotor mora dosegnuti maksimalan broj okretaja (broj okretaja praznoga hoda) prije nego što počnete ubacivati materijal za sjeckanje.

## 10.4 Isključivanje vrtno sjeckalice



### Opasnost od ozljeda!

Prilikom isključivanja nemojte ulaziti u područje izbacivanja!

Uređaj isključujte tako da stojite bočno od njega.

Nakon zaustavljanja elektromotora pazite na inercijski hod radnih alata koji do zaustavljanja iznosi nekoliko sekundi.

- Pritisnite crveni gumb (1) na prekidaču (na slici GHE 150, GHE 250, GHE 250 S).

Elektromotor vrtno sjeckalice isključuje se i automatski usporava.



Elektromotor zaustavite tek kad u uređaju više nema materijala za sjeckanje. U protivnom može nastati blokada diska noža pri ponovnom pokretanju uređaja,

## 10.5 Provjera smjera vrtno diska noža



Za modele GHE 260 i GHE 260 S potrebno je provjeriti smjer vrtno diska noža prije početka rada (punjenja)



### Opasnost od ozljeda!

Za vrijeme provjere nosite zaštitne naočale.

- Uključite vrtnu sjeckalicu. (⇒ 10.3)
- Isključite vrtnu sjeckalicu. (⇒ 10.4)

- Zaštitu od prskanja pritisnite prema unutra i kroz otvor za punjenje pogledajte disk noža: Pravilan smjer vrtno diska noža je prema lijevo (suprotno od kazaljke na satu).

## 10.6 Promjena smjera vrtno diska noža



 U slučaju pogrešnog smjera vrtno diska noža (desno, u smjeru kazaljke na satu) diska noža potrebno je promijeniti smjer vrtno za modele GHE 260 i GHE 260 S.

Smjer vrtno diskova noža mijenja se promjenom pola faznog invertera na mrežnom utikaču.

- Fazni inverter (1) okrenite odvijačem (U) za 180° prema lijevo ili desno, dok se ne uglati.

## 10.7 Sjeckanje

- Dogurajte vrtnu sjeckalicu na ravnu i čvrstu podlogu i postavite je u stabilan položaj.
- Obucite zaštitne rukavice, stavite zaštitne naočale i štitnik za uši. (⇒ 4.3)
- Otvorite zaklopku za izbacivanje. (⇒ 7.3)
- Spojite mrežni kabel vrtno sjeckalice.
- Pokrenite vrtnu sjeckalicu. (⇒ 10.3)
- Pričekajte dok vrtna sjeckalica ne dosegne maksimalan broj okretaja (broj okretaja praznog hoda).
- Pravilno napunite vrtnu sjeckalicu materijalom za sjeckanje. (⇒ 8.8)

- Isključite vrtnu sječkalicu. (⇒ 10.4)

## 11. Održavanje

**! Opasnost od ozljeda!**  
Prije svih radova na održavanju- ili čišćenju uređaja pažljivo pročitate poglavlje „Za vašu sigurnost“ (⇒ 4.), a posebice potpoglavlje „Održavanje i popravci“ (⇒ 4.7) i točno se pridržavajte svih sigurnosnih napomena.

**! Opasnost od ozljeda!**  
Radi sprječavanja nehotičnog uključivanja elektromotora obavezno izvucite mrežni kabel prije svih radova na održavanju i čišćenja te prije radova na reznoj jedinici.

**! Opasnost od ozljeda!**  
Radite samo u zaštitnim rukavicama. (⇒ 4.3)  
Nikada nemojte dodirivati noževe dok se nisu u potpunosti zaustavili.

Ako vam nedostaju potrebna znanja ili pomoćna sredstva, svakako se obratite svom ovlaštenom serviseru.

STIHL preporučuje obavljanje radova na održavanju i popravaka samo kod ovlaštenih STIHL trgovaca.

STIHL preporučuje uporabu originalnih rezervnih dijelova STIHL.



### 11.1 Čišćenje uređaja

**Interval održavanja:  
Nakon svake uporabe**



Temeljito očistite uređaj nakon svake uporabe. Temeljita njega štiti uređaj od oštećenja i produžuje vijek trajanja.

Elektromotori su otporni na prskanje vode.

Zaštitite alate za usitnjavanje te komoru sječkalice uobičajenim sredstvima za zaštitu od korozije (np r. ulje repice).

Uređaj se smije čistiti samo u prikazanom položaju.

- Demontirajte lijevak za punjenje. (⇒ 11.3)

Očistite dovod rashladnog zraka (usisne proreze) na kućištu elektromotora od nečistoće kako biste osigurali dovoljno hlađenje elektromotora.



**Nipošto nemojte usmjeravati mlaz vode na dijelove elektromotora odnosno motora s unutarnjim izgaranjem, brtve, ležajna**

mjesta i električne komponente poput prekidač. Posljedica toga bit će skupi popravci.



Ukoliko onečišćenja i naslage ne uspijete ukloniti četkom, vlažnom krpom ili drvenim štapom, STIHL preporučuje uporabu specijalnog sredstva

za čišćenje (npr. STIHL specijalno sredstvo za čišćenje).

Nemojte koristiti agresivna sredstva za čišćenje.

Redovito čistite diskove noža.

### 11.2 Montaža lijevka za punjenje



**! Opasnost od ozljeda!**  
Radite samo u zaštitnim rukavicama! (⇒ 4.3)



**i** Zaporni su vijci spojeni s lijevkom za punjenje radi zaštite od gubitka.

- Objesite lijevak za punjenje (1) u pričvrzne kuke na osnovnom uređaju (2) i zakrenite ga prema naprijed.
- Oba zaporna vijka (3) **stegnite istodobno.**

**i** Nakon montaže vizualno provjerite je li lijevak za punjenje pravilno obješen u pričvrzne kuke.

### 11.3 Demontaža lijevka za punjenje



**! Opasnost od ozljeda!**  
Prije otvaranja zapornih vijaka izvucite mrežni utikač. Radite samo u zaštitnim rukavicama! (⇒ 4.3)

- Otpustite oba zaporna vijka (1) dok se ne mogu slobodno okretati. Oni ostaju na lijevku za punjenje
- Lijevak za punjenje (2) zakrenite unatrag i skinite ga.

## 11.4 Pričvršćivanje diska noža



**Opasnost od ozljeda!**  
Radite samo u zaštitnim rukavicama!



Nikada nemojte dodirivati noževе dok se nisu u potpunosti zaustavili.

- Demontirajte lijevak za punjenje. (⇒ 11.3)
- Disk noža (1) okrenite tako da se udubljenje (2) nalazi ispred fiksirne naprave (3).
- Podignite fiksirnu napravo (3).

## 11.5 Demontaža seta noževa



**Opasnost od ozljeda!**  
Radite samo u zaštitnim rukavicama!  
(⇒ 4.3)



Nikada nemojte dodirivati noževе dok se nisu u potpunosti zaustavili.

- Pričvršćivanje diska noža (5). (⇒ 11.4)
- Otpustite vijak (1) kombiniranim ključem (V).
- Skinite vijak (1), sigurnosni podložak (2), stezni prsten (3), nož s krilcima (4), nož s krilcima (6, samo za modele GHE 250 i GHE 260) te disk noža (5).
- Demontirajte dvostrani nož. (⇒ 11.8)
- **GHE 250 i GHE 260:** Otpustite vijke (7) i skinite ih s maticama (9). Nož za kidanje (8) povucite prema dolje i skinite ga.

## 11.6 Montaža seta noževa



**Opasnost od ozljeda!**  
Radite samo u zaštitnim rukavicama!  
(⇒ 4.3)



Prije umetanja seta noževa vizualno provjerite jesu li disk noža i svi noževi za sjeckanje ispravni te da na njima nema ureza, napuknuća ili odlomljenih mjesta.



Obavezno se pridržavajte redosljeda montaže i navedenih momenta pritezanja.

- Dvostrani nož montirajte na disk noža. (⇒ 11.8)
- **GHE 250 i GHE 260:** Nož za kidanje (8) postavite na unutarnju stranu diska noža (5) te stegnite maticama (9) i vijcima (7) (**10 Nm**).
- Disk noža (5) umetnite u kućište i pričvrstite. (⇒ 11.4)
- Montirajte nož s krilcima (6, samo za GHE 250 i GHE 260), nož s krilcima (4), stezni prsten (3) u sigurnosni podložak (2) te stegnite vijkom (1) (**50 Nm**).
- Fiksirnu napravo preklopite prema natrag kako bi se disk noža ponovno mogao slobodno okretati. (⇒ 11.4)
- Montirajte lijevak za punjenje. (⇒ 11.2)

## 11.7 Održavanje noža



**Opasnost od ozljeda!**  
Radite samo u čvrstim rukavicama!



## Interval održavanja: Prije svake upotrebe

- Demontirajte lijevak za punjenje. (⇒ 11.3)
- Pričvrstite disk noža. (⇒ 11.4)
- Provjerite je li nož oštećen (urezi ili pukotine) i istrošen te ga po potrebi okrenite odnosno zamijenite.

## Granice istrošenosti noža:



Dotične noževе treba obrnuti, odn. zamijeniti prije dostizanja navedenih granica istrošenosti. STIHL preporučuje ovlaštenog STIHL trgovca.

### 1 Dvostrani nož

- Na noževima izmjerite razmak (A) od provrta do ruba na više mjesta. Minimalni razmak:  
**A = 6 mm**

### 2 Nož s krilcima

- Širinu noža (B) izmjerite na visokosavijenom rubu noža s krilcima. Minimalna širina noževa:  
**B = 15 mm**

### 3 Nož s krilcima (GHE 250, GHE 260)

- Širinu noža (C) izmjerite na visokosavijenom rubu noža s krilcima. Minimalna širina noževa:  
**C = 19 mm**

### 4 Nož za kidanje (GHE 250, GHE 260)

- Širinu noža (D) izmjerite na visokosavijenom rubu noža za kidanje. Minimalna širina noževa:  
**D = 13 mm**

## 11.8 Okretanje noža



 Tupe dvostrane noževe moguće je jednom okrenuti. Uvijek okretati oba noža!

- Demontirajte set noževa. (⇒ 11.5)
- Otpustite vijke (1) i skinite ih s maticama (2).
- Izvadite nož (3) prema gore.
- Čišćenje diska noža.
- Okrenite nož (3) i položite ga na disk noža tako da oštri rub bude slobodan te poravnajte provrte.
- Umetnite vijke (1) kroz provrte i uvrnite matice (2). Stegnite matice (2) sa **10 Nm**.
- Montirajte set noževa. (⇒ 11.6)

### Oštrenje noževa:



#### Opasnost od ozljeda!

Preporučujemo da oštrenje svih noževa za sjeckanje obavi isključivo stručnjak. U slučaju tupih i pogrešno izbrušenih noževa (pogrešan kut oštrenja, neravnoteža uslijed neravnomjerno nabrušenih noževa itd.) povećava se opasnost od povratnog udara. Materijal za sjeckanje koji se izbací unatrag može teško ozlijediti korisnika. Osim toga, može se pogoršati funkcioniranje (uvlačenje materijala za sjeckanje, trajnost oštrica itd.) vrtno sjeckalice.

- Demontirajte nož radi oštrenja.
- Tijekom oštrenja hladite nož, npr. vodom. Ne smije se pojaviti plava boja, jer je inače umanjena sposobnost rezanja.

- Ravnomjerno oštrite nož kako bi se spriječile vibracije zbog neravnoteže.
- Prije ugradnje provjerite jesu li noževi oštećeni: Noževi se moraju zamijeniti ako su vidljivi urezi ili napuknuća ili ako je dostignuta granica istrošenosti.
- Oštrice noža naknadno oštrite pod kutom oštrenja od **30 °**.
- Noževe oštrite prema oštrici.
- Nakon postupka oštrenja eventualno sitnim brusnim papirom izbrusite reznu ivicu.
- Pri montaži noža pazite na okretno momente u odlomku „Okretanje noža“.

## 11.9 Elektromotor i kotači

Elektromotor ne mora se održavati.

Ležajevi kotača ne moraju se održavati.

## 11.10 Skladištenje i zimska pauza

Vrtnu sjeckalicu skladištite u suhoj, zatvorenoj prostoriji u kojoj nema puno prašine. Uvjerite se da je uređaj izvan dosega djece.

Vrtnu sjeckalicu skladištiti samo u pogonski sigurnom stanju s montiranim lijevkom za punjenje.

Kod duljeg razdoblja mirovanja vrtno sjeckalice (zimska pauza) treba obratiti pozornost na sljedeće točke:

- Temeljito očistite sve vanjske dijelove uređaja.
- Dobro nauljite odn. namastite sve pokretne dijelove.

## 12. Transport



### Opasnost od ozljeda!

Prije transporta pažljivo pročitajte i obratite pozornost na poglavlje „Za Vašu sigurnost“, naročito poglavlje „Transport uređaja“. (⇒ 4.4)

## 12.1 Vuča ili guranje vrtno sjeckalice



- Čvrsto držite vrtnu sjeckalicu na gornjem dijelu lijevka (1) i nagnite prema nazad.
- Vrtna sjeckalica može se polako vući (brzinom hoda) ili gurati.

## 12.2 Podizanje ili nošenje vrtno sjeckalice



Za podizanje ili nošenje uređaja potrebne su najmanje 2 osobe.

Nosite prikladnu zaštitnu odjeću koja u cijelosti pokriva podlaktice i gornji dio tijela.

- 1. osoba: Čvrsto držite vrtnu sjeckalicu za drške na gornjem dijelu lijevka (1).
- 2. osoba: Vrtnu sjeckalicu uhvatite za letvicu na produžetku kanala za izbacivanje (2).
- Vrtnu sjeckalicu podignite istodobno.



## 12.3 Transportiranje vrtn sjeckalice na utovarnoj površini



- Uređaj osigurajte protiv prevrtanja pomoću prikladnih pričvrtnih sredstava. Užad odnosno remenje pričvrstite na nogu kotača (1) ili na lijevak za punjenje (2).

## 13. Minimaliziranje trošenja i izbjegavanje šteta

### Važne napomene za održavanje i njegu skupine proizvoda

#### Električne vrtn sjeckalice (STIHL GHE)

Tvrtka STIHL ne preuzima odgovornost za materijalne štete i štete nanosene osobama koje su nastale zbog nepoštivanja naputaka u uputama za rukovanje, posebice u vezi sa sigurnošću, rukovanjem i održavanjem ili zbog uporabe neodobrenih dogradnih ili rezervnih dijelova.

Molimo vas da svakako obratite pozornost na sljedeće važne napomene kako biste izbjegli oštećenja i pretjerano trošenje svojeg uređaja STIHL:

#### 1. Potrošni dijelovi

Neki dijelovi uređaja STIHL podliježu uobičajenom trošenju čak i pri pravilnoj uporabi te se, ovisno o načinu i duljini uporabe, moraju pravodobno zamijeniti.

Između ostalog, u to se ubrajaju:

- Noževi
- Disk noža

## 2. Pridržavanje specifikacija navedenih u ovim uputama za uporabu

Korištenje, održavanje i skladištenje uređaja STIHL morate dosljedno provoditi kako je opisano u ovim uputama za uporabu. Za bilo kakvu štetu koja je nastala uslijed nepoštivanja sigurnosnih mjera te napomena za rukovanje i održavanje odgovornost snosi sam korisnik.

To se osobito odnosi na:

- nedovoljno dimenzionirani dovodni kabel (poprečni presjek),
- neodgovarajući električni priključak (napon),
- izmjene na proizvodu koje STIHL nije odobrio,
- uporabu alata ili dodatnog pribora koji nisu dopušteni, prikladni ili su loše kvalitete,
- nepravilnu uporabu proizvoda,
- uporabu proizvoda u sportske ili natjecateljske svrhe,
- posljedične štete nastale uporabom proizvoda s neispravnim dijelovima.

#### 3. Radovi na održavanju

Redovito provodite sve radove navedene u odlomku „Održavanje“.

Ako korisnik ne može sam obaviti radove na održavanju, treba se obratiti ovlaštenom trgovcu.

STIHL preporučuje obavljanje radova održavanja i popravaka samo kod ovlaštenih STIHL trgovaca.

Ovlašteni STIHL trgovci redovito se školuju i raspolažu tehničkim informacijama.

Nepridržavanje navedenih mjera može prouzročiti štete za koje, u tom slučaju, odgovornost snosi sam korisnik.

Između ostalog, u to se ubrajaju:

- štete na elektromotoru nastale zbog nedovoljnog čišćenja dovoda rashladnog zraka (usisnih proreza, rashladnih rebara, rotora ventilatora),
- štete od korozije i druge štete nastale kao posljedica nepropisnog skladištenja,
- štete na uređaju zbog uporabe rezervnih dijelova slabije kvalitete,
- štete nastale kao posljedica nepravodobnog ili nedovoljnog održavanja, odnosno štete nastale zbog održavanja ili popravaka koji nisu obavljani u ovlaštenim servisnim radionicama.

## 14. Uobičajeni rezervni dijelovi

Dvostrani nož:  
6008 702 0121

Nož s krilcima:  
6008 702 0300

**GHE 150, GHE 250 S, GHE 260 S**  
Disk noža kompletan:  
6008 700 5120

**GHE 250, GHE 260**  
Disk noža kompletan:  
6008 700 5117

Nož s krilcima:  
6008 702 0310

Nož za kidanje:  
6008 702 0110

## 15. Zaštita okoliša



Materijal za sjeckanje ne baca se u otpad, nego se kompostira.

Pakiranje, uređaj i dodatni pribor proizvedeni su od reciklirajućih materijala i treba ih zbrinuti na otpad na odgovarajući način.

Razdvojenim, ekološkim zbrinjavanjem ostataka materijala potiče se ponovna upotreba sirovina. Iz tog se razloga uređaj treba donijeti u sabirni centar za sirovine nakon isteka uobičajenog vijeka trajanja. Nepravilno zbrinjavanje na otpad može štetiti zdravlju i zagađivati okoliš.

## 16. Izjava o usklađenosti

### 16.1 EU izjava o usklađenosti za vrtnu sjeckalicu STIHL GHE 150.0, GHE 250.0, GHE 250.0 S, GHE 260.0, GHE 260.0 S

STIHL Tirol GmbH  
Hans Peter Stihl-Straße 5  
6336 Langkampfen  
Austrija

izjavljuje uz samostalnu odgovornost da

- izvedba: električna vrtna sjeckalica
- tvornička marka: STIHL
- vrsta: GHE 150.0, GHE 250.0, GHE 250.0 S, GHE 260.0, GHE 260.0 S
- snaga GHE 150.0, GHE 250.0, GHE 250.0 S: 2500 W
- snaga GHE 150.0, GHE 250.0, GHE 250.0 S, GB/CH: 2000 W

- snaga GHE 260.0, GHE 260.0 S: 2900 W
- serijska oznaka: 6008

odgovara relevantnim odredbama Direktiva 2000/14/EC, 2006/42/EC, 2014/30/EU i 2011/65/EU te da je razvijena i proizvedena u skladu s verzijama sljedećih normi koje su na snazi na dan proizvodnje: EN 60335-1, EN 55014-1, EN 55014-2 kao i za

- GHE 150.0, GHE 250.0, GHE 250.0 S: EN ISO 12100, EN 50434
- GHE 260.0, GHE 260.0 S: EN ISO 12100 na temelju EN 50434.

Izmjerena i zajamčena razina zvučne snage utvrđena je u skladu s Direktivom 2000/14/EC, prilog V.

#### GHE 150.0

- Izmjerena razina zvučne snage: 96,9 dB(A)
- Jamčena razina zvučne snage: 99 dB(A)

#### GHE 250.0

- Izmjerena razina zvučne snage: 100,8 dB(A)
- Jamčena razina zvučne snage: 103 dB(A)

#### GHE 250.0 S

- Izmjerena razina zvučne snage: 96,5 dB(A)
- Jamčena razina zvučne snage: 100 dB(A)

#### GHE 260.0

- Izmjerena razina zvučne snage: 98,4 dB(A)
- Jamčena razina zvučne snage: 102 dB(A)

#### GHE 260.0 S

- Izmjerena razina zvučne snage: 97,7 dB(A)
- Jamčena razina zvučne snage: 101 dB(A)

Tehnička dokumentacija pohranjena je u tvrtki STIHL Tirol GmbH.

Godina proizvodnje i broj stroja navedeni su na vrtnoj sjeckalici.

Langkampfen, 27. 1. 2025.

STIHL Tirol GmbH

zastupa

Matthias Fleischer, voditelj odjela za istraživanje i razvoj

zastupa

Sven Zimmermann, voditelj odjela za osiguranje i unapređenje kvalitete

### 16.2 Servisa - Rezervni dijelovi

STIHL Tirol GmbH obvezuje se da će preko svog uvoznika opskrbljivati tržište rezervnim dijelovima i servisom sljedećih 7 godina. Uvoznik je trenutno UNIKOMERC - UVOZ d.o.o.

---

### 16.3 Adresa glavne uprave tvrtke STIHL

ANDREAS STIHL AG & Co. KG  
Postfach 1771  
D-71301 Waiblingen

---

### 16.4 Adrese distributera STIHL

#### NJEMAČKA

STIHL Vertriebszentrale AG & Co. KG  
Robert-Bosch-Straße 13  
64807 Dieburg  
Telefon: +49 6071 3055358

#### AUSTRIJA

STIHL Ges.m.b.H.  
Fachmarktstraße 7  
2334 Vösendorf  
Telefon: +43 1 86596370

#### ŠVICARSKA

STIHL Vertriebs AG  
Isenrietstraße 4  
8617 Mönchaltorf  
Telefon: +41 44 9493030

#### ČEŠKA REPUBLIKA

Andreas STIHL, spol. s r.o.  
Chrlická 753  
664 42 Modřice

---

### 16.5 Adrese uvoznika STIHL

#### BOSNA I HERCEGOVINA

UNIKOMERC d. o. o.  
Bišće polje bb  
88000 Mostar  
Telefon: +387 36 352560  
Faks: +387 36 350536

#### HRVATSKA

UNIKOMERC - UVOZ d.o.o.  
Sjedište:  
Amruševa 10, 10000 Zagreb  
Prodaja:  
Ulica Kneza Ljudevita Posavskog 56,  
10410 Velika Gorica  
Telefon: +385 1 6370010  
Faks: +385 1 6221569

#### TURSKA

SADAL TARIM MAKİNELERİ DIŞ  
TİCARET A.Ş.  
Hürriyet Mahallesi Manas Caddesi No.1  
35473 Menderes, Izmir  
Telefon: +90 232 210 32 32  
Fax: +90 232 210 32 33

## 17. Tehnički podaci

### GHE 150.0/GHE 250.0/GHE 250.0 S:

Snaga (P <sub>1</sub> )	2500 W
GB	2000 W
CH	2000 W
Nazivni napon	230 V~
Frekvencija	50 Hz
Mrežni osigurač <sup>1</sup>	16 A 10 A (CH)
Klasa zaštite	I
Vrsta zaštite	zaštićen od prskanja vode (IP X4)
Način rada	P40 trajanje opterećenja od 40 s trajanje praznog hoda od 60 s

### GHE 150.0:

Mjerenje prema normi 2000/14/EC / S.I.  
2001/1701:

Jamčena razina zvučne snage L <sub>WA</sub> d	99 dB(A)
Nesigurnost K <sub>WA</sub>	2,4 dB(A)

Mjerenje prema EN 50434:

Razina zvučnog tlaka na radnom mjestu L <sub>pA</sub>	89 dB(A)
Nesigurnost K <sub>pA</sub>	2 dB(A)

Momenti pritezanja vijka:

Disk noža	50 Nm
Dvostrani nož	10 Nm
Težina (m)	28 kg 29 kg (GB)
Dužina/širina/visina	95/48/114 cm

### GHE 250.0/GHE 250.0 S:

Mjerenje prema normi 2000/14/EC / S.I.  
2001/1701:

Jamčena razina zvučne snage L <sub>WA</sub> d	103/100 dB(A)
GHE 250.0:	2,7 dB(A)
Nesigurnost K <sub>WA</sub>	
GHE 250.0 S:	2,4 dB(A)
Nesigurnost K <sub>WA</sub>	
GHE 250.0 S (GB):	3,3 dB(A)
Nesigurnost K <sub>WA</sub>	

Mjerenje prema EN 50434:

Razina zvučnog tlaka na radnom mjestu L <sub>pA</sub>	92/90 dB(A)
Nesigurnost K <sub>pA</sub>	3 dB(A)

Momenti pritezanja vijka:

Disk noža	50 Nm
Dvostrani nož	10 Nm
Nož za kidanje <sup>2</sup>	10 Nm
Težina (m)	30/29 kg

**GHE 250.0/GHE 250.0 S:**

	30/30 kg (GB)
	29 kg (CH)
Dužina/širina/visina	107/48/143 cm

**GHE 260.0/GHE 260.0 S:**

Snaga (P <sub>1</sub> )	2900 W
Nazivni napon	400 (3~) V~
Frekvencija	50 Hz
Mrežni osigurač	10 A
Klasa zaštite	I
Vrsta zaštite	zaštićen od prskanja vode (IP X4)
Način rada	P40
	trajanje opterećenja od 40 s
	trajanje praznog hoda od 60 s

Mjerenje prema normi 2000/14/EC / S.I. 2001/1701:

Jamčena razina zvučne snage L <sub>WA</sub> d	102/101 dB(A)
---	---------------

GHE 260.0:	3,2 dB(A)
------------	-----------

Nesigurnost K<sub>WA</sub>

GHE 260.0 S:	3,3 dB(A)
--------------	-----------

Nesigurnost K<sub>WA</sub>

Mjerenje prema EN 50434:

Razina zvučnog tlaka na radnom mjestu	89/91 dB(A)
---------------------------------------	-------------

L<sub>pA</sub>

Nesigurnost K <sub>pA</sub>	3 dB(A)
-----------------------------	---------

Momenti pritezanja vijka:

Disk noža	50 Nm
-----------	-------

Dvostrani nož	10 Nm
---------------	-------

Nož za kidanje <sup>2</sup>	10 Nm
-----------------------------	-------

Težina (m)	30/30 kg
------------	----------

Dužina/širina/visina	107/48/143 cm
----------------------	---------------

**1) Pozor!**

Ako je mrežni osigurač slabiji od 16 A, tijekom pokretanja, odnosno u slučaju jakog opterećenja uređaja, može doći do čestog izbacivanja osigurača.

**2) za modele GHE 250.0 i GHE 260.0****17.1 REACH**

REACH označava uredbu EU o registraciji, evaluaciji i autorizaciji kemikalija.

Informacije o ispunjavanju REACH uredbe (EZ) br. 1907/2006 navedene su na stranici [www.stihl.com/reach](http://www.stihl.com/reach)

**18. Traženje pogrešaka**

✘ Eventualno potražite ovlaštenog trgovca, STIHL preporučuje ovlaštenog STIHL trgovca.

**Smetnja:**

Elektromotor se ne pokreće

**Mogući uzrok:**

- Aktivirana zaštita elektromotora
- Nema mrežnog napona
- Priključni kabel/utikač, odn. spojka utikača ili prekidač neispravni
- Lijevak za punjenje nije propisno zatvoren – aktivirao se sigurnosni razdvojni prekidač (zaustavljanje motora)
- Blokiran je disk-nož
- Blokirna naprava nije vraćena u početni položaj

**Pomoć:**

- Pustite uređaj da se ohladi (⇒ 8.6)

- Provjerite mrežni kabel i osigurač ✘ (⇒ 10.1)
- Provjerite, odn. zamijenite kabel, utikač, spojku, odn. sklopku (električar) ✘ (⇒ 10.1)
- Propisno zatvorite lijevak za punjenje i stegnite ga vijcima (⇒ 11.2)
- Demontirajte lijevak za punjenje i uklonite ostatke sjeckanog materijala u kućištu (pozor: izvucite mrežni kabel) (⇒ 11.3)
- Vratite fiksnu napravu u početni položaj (⇒ 11.4)

**Smetnja:**

Smanjen učinak usitnjavanja

**Mogući uzrok:**

- Tupi noževi

**Pomoć:**

- Okrenite i naoštrite nož ili ga zamijenite ✘ (⇒ 11.7)

**Smetnja:**

Materijal za sjeckanje ne uvlači se

**Mogući uzrok:**

- GHE 260: Pogrešan smjer vrtnje diska noža

**Pomoć:**

- GHE 260: Promijenite smjer vrtnje diska noža (⇒ 10.6)

## 19. Servisni plan

### 19.1 Potvrda predaje

**Model:** \_\_\_\_\_

**Serijski broj:**

--	--	--	--	--	--	--	--	--

**Datum:**    |    |    |    |    |    |    |    |    |    |

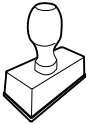

Sljedeći servis

**Datum:**    |    |    |    |    |    |    |    |    |    |

### 19.2 Potvrda servisa



Prilikom radova na održavanju dajte ove upute za uporabu svom ovlaštenom STIHL trgovcu.

On na označenim poljima potvrđuje da su provedeni servisni radovi.

 Datum obavljenog servisa

 Datum sljedećeg servisa



## Vážená zákaznice, vážený zákazník,

těší nás, že jste se rozhodli pro firmu STIHL. Vyvíjíme a vyrábíme naše výrobky ve špičkové kvalitě odpovídající potřebám našich zákazníků. Tím vznikají výrobky s vysokým stupněm spolehlivosti i při extrémním namáhání.

STIHL je zárukou špičkové kvality také v servisních službách. Náš odborný prodej zajišťuje kompetentní poradenství a instruktáž jakož i obsáhlý technický suport.

Děkujeme Vám za Vaši důvěru a přejeme mnoho spokojenosti s Vaším výrobkem STIHL.

Dr. Nikolas Stihl

**DŮLEŽITÉ! PŘED POUŽITÍM SI NÁVOD PŘEČÍST A ULOŽIT PRO DALŠÍ POTŘEBU.**

## 1. Obsah

<b>O tomto návodu k použití</b>	<b>382</b>	Ochrana proti proudovému přetížení	391
Všeobecné informace	382	Postup při odstranění zablokování řezného ústrojí drtiče zahradního odpadu	392
Návod ke čtení tohoto Návodu k použití	382	Správné plnění drtiče zahradního odpadu	392
Provedení podle země vývozu	383	<b>Bezpečnostní zařízení</b>	<b>392</b>
<b>Popis stroje</b>	<b>383</b>	Blokování opětného rozběhu elektromotoru	392
<b>Pro vaši bezpečnost</b>	<b>383</b>	Bezpečnostní zajištění	392
Všeobecně	383	Doběhová brzda elektromotoru	392
Varování – nebezpečí úrazu elektrickým proudem	384	Ochranné kryty	392
Oděv a příslušenství	384	<b>Uvedení stroje do provozu</b>	<b>393</b>
Přeprava stroje	385	Připojení drtiče zahradního odpadu do elektrické sítě	393
Před zahájením práce	385	Připojení síťového kabelu	393
Během práce	386	Zapnutí drtiče zahradního odpadu	393
Údržba a opravy	388	Vypnutí drtiče zahradního odpadu	393
Uskladnění při delších provozních přestávkách	388	Kontrola správného směru otáčení nožových kotoučů	394
Likvidace použitých materiálů	388	Změna směru otáčení nožových kotoučů	394
<b>Popis symbolů</b>	<b>389</b>	Drcení	394
<b>Rozsah dodávky</b>	<b>389</b>	<b>Údržba</b>	<b>394</b>
<b>Příprava stroje k provozu</b>	<b>390</b>	Čištění stroje	394
Montáž osy kol a kol	390	Montáž plnicí násypky	395
Montáž podvozku a vyhazovacího kanálu	390	Demontáž plnicí násypky	395
Otevírání a zavírání vyhazovací klapky	390	Zablokování nožového kotouče	395
Montáž horního dílu násypky	390	Demontáž soupravy nožů	395
<b>Pokyny pro práci</b>	<b>391</b>	Montáž soupravy nožů	395
Jaký materiál lze zpracovávat?	391	Údržba řezných nožů	396
Jaký materiál nelze zpracovávat?	391	Otočení řezného nože	396
Max. průměr větve	391	Elektromotor a kola	397
Pracovní oblast obsluhy	391	Uskladnění stroje a zimní přestávka	397
Správné zatížení stroje	391	<b>Přeprava stroje</b>	<b>397</b>

Tažení nebo tlačení drtiče zahradního odpadu	397
Nadzvednutí nebo přenášení drtiče zahradního odpadu	397
Transportování drtiče zahradního odpadu na ložné ploše	397
<b>Opatření pro minimalizování opotřebení a zabránění vzniku škod</b>	<b>397</b>
<b>Běžné náhradní díly</b>	<b>398</b>
<b>Ochrana životního prostředí</b>	<b>398</b>
<b>Prohlášení o shodnosti výroby</b>	<b>398</b>
EU prohlášení o shodě pro drtič zahradního odpadu STIHL GHE 150.0, GHE 250.0, GHE 250.0 S, GHE 260.0, GHE 260.0 S	398
Servisní organizace	399
Adresa ředitelství společnosti STIHL	399
Adresy prodejních organizací STIHL	399
Adresy importérů produktů STIHL	399
<b>Technické údaje</b>	<b>400</b>
REACH	401
<b>Hledání závad</b>	<b>401</b>
<b>Servisní plán</b>	<b>401</b>
Potvrzení předání	401
Potvrzení servisu	401

## 2. O tomto návodu k použití

### 2.1 Všeobecné informace

Tento návod k použití je **překladem původního návodu k obsluze** výrobce dle směrnice EU 2006/42/EC.

Společnost STIHL neustále pracuje na dalším technickém vývoji a rozšiřování sortimentu svých výrobků, a proto si vyhrazuje právo na změny obsahu dodávek z hlediska konstrukce a vybavení. Z tohoto důvodu nemohou být z údajů a vyobrazení uvedených v tomto katalogu vyvozeny žádné právní nároky.

V tomto návodu k použití jsou případně popsány modely, které nejsou dostupné v každé zemi.

Tento návod k použití je chráněn autorskými právy. Všechna práva jsou vyhrazena, zvláště právo na rozmnožování, překlady a zpracování elektronickými systémy.

### 2.2 Návod ke čtení tohoto Návodu k použití

Obrázky a texty popisují určité manipulační kroky.

V návodu k použití jsou vysvětleny také veškeré obrázkové symboly umístěné na stroji.

#### Směr pohledu:

Směr pohledu při označení směru **vlevo** a **vpravo** je v tomto Návodu k použití definován takto: Obsluha stroje stojí za strojem (v pracovní pozici).

#### Odkaz na příslušnou kapitolu:

Šipka ukazuje na související kapitoly a podkapitoly, ve kterých lze najít další vysvětlení. V následujícím příkladu je uveden odkaz na příslušnou kapitolu: (⇒ 3.)

### Označení jednotlivých textových bloků:

Popsané pokyny mohou být označeny podle následujících příkladů.

Manipulační kroky, vyžadující přímý zákrok obsluhy:

- Pomocí šroubováku uvolněte šroub (1), stiskněte páku (2) ....

Všeobecný výčet:

- Použití stroje při sportovních nebo soutěžních akcích

### Texty se zvláštním významem:

Textové bloky se zvláštním významem jsou za účelem zdůraznění zvláštního významu označeny v Návodu k použití jedním z následujících symbolů.



#### Nebezpečí!

Nebezpečí nehody a těžkých úrazů osob. Zde je nutno dodržovat určitá pravidla nebo se něco zakazuje.



#### Varování!

Nebezpečí úrazu osob. Dodržováním předepsaných pravidel lze možným nebo pravděpodobným úrazům zabránit.



#### Pozor!

Dodržováním předepsaných pravidel lze zabránit lehkým úrazům resp. vzniku materiálních škod.



#### Upozornění

Informace pro lepší využití funkcí stroje a pro zabránění případné nesprávné obsluhy.

### Texty k obrázku:

Obrázky, které vysvětlují použití stroje, se nacházejí na začátku návodu k použití.



Symbol fotoaparátu slouží k propojení určitého obrázku v obrázkové části s odpovídajícím textem v návodu k použití.



### 2.3 Provedení podle země vývozu

Společnost STIHL dodává stroje s různými elektrickými zástrčkami a spínači v závislosti na zemi vývozu.

Na obrázcích jsou stroje zobrazeny s eurozástrčkami; stroje s jiným provedením zástrček se připojují do elektrické sítě podobným způsobem.

## 3. Popis stroje



- 1 Horní díl násypky
- 2 Spodní díl násypky
- 3 Upevňovací šrouby
- 4 Základní stroj
- 5 Vyhazovací kanál
- 6 Hlavní spínač / vypínač s připojením na síť
- 7 Kola
- 8 Podvozek
- 9 Typový štítek se sériovým číslem stroje

## 4. Pro vaši bezpečnost

### 4.1 Všeobecně



Při práci se strojem bezpodmínečně dodržujte tyto bezpečnostní předpisy.



Před prvním uvedením stroje do provozu si pozorně přečtěte celý návod k použití. Návod k použití pečlivě uložte pro pozdější potřebu.

Tato bezpečnostní opatření je nutno bezpodmínečně dodržovat v zájmu vaší vlastní bezpečnosti, avšak jejich výčet není konečný. Používejte stroj vždy s rozumem a s vědomím zodpovědnosti a pamatujte na to, že uživatel zodpovídá za úrazy dalších osob nebo poškození jejich majetku.

Důkladně se seznamte s ovládacími prvky a použitím stroje.

Stroj smí používat pouze osoby, které si přečetly návod k použití a jsou obeznámeny s ovládáním stroje. Před prvním uvedením stroje do provozu musí uživatel absolvovat odborné a praktické zaškolení. Uživatel by mělo být ze strany prodejce nebo jiné odborně způsobilé osoby vysvětleno, jak má stroj bezpečně obsluhovat.

Při tomto zaškolení musí být uživateli zvláště zdůrazněno, že je pro práci se strojem nezbytná nejvyšší opatrnost a soustředění.

Zbytková rizika nebude možno zcela vyloučit ani tehdy, budete-li tento stroj budete obsluhovat předepsaným způsobem.



#### Riziko smrti udušením!

Děti by se mohly při hře s obalovým materiálem udusit. Bezpodmínečně tedy zabraňte dětem v přístupu k obalovému materiálu.

Stroj včetně všech nástaveb svěřujte, resp. půjčujte pouze osobám, které jsou s tímto modelem a jeho obsluhou důkladně

seznámeny. Návod k použití je součástí stroje a musí být vždy předán společně s ním.

Zajistěte, že je uživatel fyzicky, smyslově a mentálně schopný se strojem pracovat a obsluhovat jej. Pokud je uživatel fyzicky, smyslově nebo mentálně omezen, může s ním pracovat pouze pod dohledem nebo podle pokynů odpovědné osoby.

Zajistěte, aby byl uživatel plnoletý nebo byl v souladu s vnitrostátními předpisy vyškolen pod dohledem v práci.

Stroj používejte pouze tehdy, pokud jste odpočinutí a v dobré tělesné i duševní kondici. V případě, že jste zdravotně handicapováni, měli byste se dotázat svého lékaře, zda smíte se strojem pracovat. Se strojem se nesmí pracovat po požití alkoholu, drog nebo léků, které ovlivňují reakční schopnost.

Stroj je koncipován pro soukromé použití.

#### Pozor – nebezpečí úrazu!



Drtiče zahradního odpadu STIHL jsou určeny k rozmělnění rozvětveného materiálu a zbytků rostlin. Jiné použití není dovoleno, jinak hrozí nebezpečí úrazu nebo poškození stroje.

Drtič zahradního odpadu se nesmí používat (neúplný výčet):

- na jiné materiály (např. sklo, kov),
- na práce, které nejsou popsány v tomto návodu k použití,
- na výrobu nebo zpracování potravin (např. na drcení ledu, kukuřice).

Z bezpečnostních důvodů je zakázáno, s výjimkou odborné montáže příslušenství schváleného firmou STIHL, provádět na stroji jakékoliv změny. Takové jednání má kromě toho za následek zrušení všech

nároků vyplývajících ze záruky. Informace o schváleném příslušenství obdržíte u Vašeho odborného prodejce STIHL.

Zejména je zakázána jakákoliv manipulace se strojem, která by změnila výkon nebo otáčky spalovacího motoru nebo elektromotoru.

Se strojem není dovoleno transportovat žádné předměty, zvířata nebo osoby, obzvláště děti.

Při použití stroje na veřejných zelených plochách, v parcích, na sportovištích, veřejných komunikacích a v zemědělském či lesním hospodářství se musí pracovat s nejvyšší opatrností.

Stroj nechávejte stát pouze na rovné ploše, odkud se nemůže sám rozjet.

---

## 4.2 Varování – nebezpečí úrazu elektrickým proudem

### **Pozor!** **Nebezpečí úrazu elektrickým proudem!**

Obzvláště důležité pro bezpečnost provozu jsou síťové kabely, síťové vidlice, přepínač a přívodní kabel. Pro zabránění nebezpečí úrazu elektrickým proudem není dovoleno používat poškozené nebo předpisům nevyhovující kabely, spojky, vidlice a přívodní kabely.



Z toho důvodu pravidelně kontrolujte přívodní kabel, zda nevykazuje známky poškození či stárnutí materiálu (praskliny).

Uvádějte stroj do provozu pouze s odvinutým síťovým kabelem.

Pokud používáte prodlužovací kabel navinutý na bubnu, je nutné tento kabel před použitím zcela odvinout.

Poškozený prodlužovací kabel nikdy nepoužívejte. Poškozené prodlužovací kabely neopravujte, ale okamžitě je vyměňte za nové.

Pokud dojde během provozu k poškození přívodního elektrického kabelu nebo prodlužovacího kabelu, okamžitě přívodní elektrický kabel nebo prodlužovací kabel odpojte od elektrické sítě. Nikdy se nedotýkejte poškozeného přívodního nebo prodlužovacího kabelu.

Jsou-li kabely poškozené nebo opotřebené, stroj se nesmí používat. Zejména je nutno zkontrolovat poškození a projevy stárnutí přívodního síťového kabelu.

Údržbářské práce a opravy přívodních síťových vedení smí provádět pouze speciálně vyškolení odborníci.

 **Nebezpečí úrazu elektrickým proudem!**  
Poškozený kabel nezapojujte do elektrické sítě. Poškozeného kabelu se můžete dotknout až v momentu, kdy je odpojený od sítě.

Řezných ústrojí (řezných nožů) se dotýkejte teprve tehdy, až je stroj odpojen ze sítě.

Vždy předem zkontrolujte, zda je použité přívodní síťové vedení dostatečně jištěno.



Nepracujte během deště a v mokrém prostředí!

Používejte výhradně prodlužovací kabely izolované proti vlhkosti, vhodné pro použití stroje ve venkovním prostředí (⇒ 10.1).

Při rozpojování přívodního kabelu uchopte vždy přímo těleso vidlice a zásuvky, nikdy netahejte za přívodní kabely.

Stroj nenechávejte stát v dešti bez ochranného krytu proti vodě.

Pokud je stroj připojen k elektrickému agregátu, dbejte na to, aby nedošlo k poškození v důsledku kolísání proudu.

Stroj zapojujte pouze do elektrické sítě, kterou doporučujeme vybavit proudovým chráničem se jmenovitým vybavovacím rozdílovým proudem max. 30 mA. V případě nejasností se obraťte na odborníka s elektrotechnickou kvalifikací.

---

## 4.3 Oděv a příslušenství



Při práci vždy používejte pevnou obuv s drsnou podrážkou. Nikdy nepracujte bosí ani například v sandálech.



Při práci, údržbě, přepravě štěpkovače a odstraňování závad vždy používejte přiléhavé ochranné rukavice z materiálu odolného proti propíchnutí a pořezení s uzavřenou manžetou, abyste se chránili před mechanickými riziky, jako jsou propíchnutí a pořezení. To snižuje riziko poranění rukou při vkládání dlouhých nebo členitých větví a při údržbě. Vhodné ochranné rukavice jsou testovány podle normy EN 388 nebo národních předpisů a jsou komerčně dostupné s příslušným označením.



Při práci vždy používejte přiléhavé ochranné brýle.



Vhodné ochranné brýle, které mají testovanou mechanickou pevnost podle normy EN 166

nebo podle národních předpisů a jsou opatřeny odpovídajícím označením, jsou dostupné v obchodní síti.



Při práci vždy používejte chrániče sluchu.



Vhodné chrániče sluchu, které jsou testovány podle normy EN 352 nebo podle národních předpisů a opatřeny odpovídajícím označením, jsou dostupné v obchodní síti.

Obě tyto pomůcky noste po celou dobu trvání práce.



Při práci se strojem noste účelné a přiléhavé oblečení, tzn. pracovní kombinézu, ne pracovní plášť. Při práci se strojem nenoste šál, kravatu, šperky, žádné visící pásky nebo šňůrky a žádné jiné odstávající součásti oděvu.

Během celého pracovního času a při všech pracích na stroji musí být dlouhé vlasy svázané dohromady a zajištěny (šátek na hlavu, čepice atd.).

#### 4.4 Přeprava stroje

Aby nedošlo k poranění o ostré hrany a popálení o horké díly stroje, používejte vždy ochranné pracovní rukavice (⇒ 4.3).

Stroj nikdy netransportujte při běžícím elektromotoru. Před transportováním elektromotor vypněte, řezný nůž nechte doběhnout a odpojte síťový konektor.

Stroj transportujte pouze s ochlazeným elektromotorem.

Stroj přepravujte pouze s předpisově namontovanou plnicí náсыpkou.



#### Nebezpečí poranění!

Uživatel se může zranit o nechráněné nože.

Berte v úvahu hmotnost stroje, zejména při nakládání.

Při nakládání používejte vhodné nakládací pomůcky (nakládací plošiny, zdvihačí zařízení).

Stroj zajistěte na ložné ploše použitím dostatečně dimenzovaných vázacích prostředků (upínací popruhy, lana apod.) přesně podle popisu v tomto Návodu k použití. (⇒ 12.)

Při tažení nebo tlačení stroje se pohybujte jen krokem. Netahejte vlečným lanem!

Při transportu stroje dodržujte platné regionální zákonné předpisy, zejména předpisy o bezpečnosti a zajištění nákladu během transportu a způsobu dopravy předmětů na ložné ploše.

#### 4.5 Před zahájením práce

Je nutno zajistit, aby se strojem pracovaly pouze osoby, které znají návod k použití.

Dodržujte platné komunální předpisy pro provozní dobu zahradní techniky se spalovacím motorem nebo elektromotorem.

Před použitím stroje se musí vyměnit všechny vadné, opotřebené a poškozené součásti. Neprodleně vyměňte nečitelné či poškozené výstražné a bezpečnostní symboly na stroji. Specializovaný prodejce strojů STIHL má k dispozici náhradní samolepky s upozorněními i všechny další náhradní díly.



#### Nebezpečí úrazu!

Opotřebované nebo poškozené části (např. tupé řezné nože) mohou ovlivnit bezpečnost stroje a způsobit zranění uživatele.

Před uvedením do provozu je třeba zkontrolovat a zajistit:

- aby stroj byl v řádném provozním stavu. To znamená, aby se kryty a bezpečnostní zařízení nacházely na svých místech a byly neporušené.
- aby elektrický přívodní kabel stroje byl připojen do elektrické zásuvky nainstalované v souladu s předpisy.
- aby izolace přívodního i prodlužovacího kabelu, konektor a spojka byly v bezvadném stavu.
- aby stroj jako celek nebyl opotřebený ani poškozený (skříň elektromotoru, ochranná bezpečnostní zařízení, upevňovací díly, řezné nože, nožový hřídel, nožové kotouče atd.).
- aby se ve stroji nenacházela žádná rozdrčená hmota a plnicí náсыпка byla prázdná.
- aby všechny šrouby, matice a jiné upevňovací prvky byly na svých místech a řádně dotažené. Uvolněné šrouby a matice před uvedením do provozu pevně dotáhněte (dodržujte utahovací moment).

Abyste snížili nebezpečí úrazu a vzniku věcných škod, používejte stroj jen venku a ne blízko stěny nebo jiné pevné překážky (nedostatečný volný prostor pro obsluhu stroje, nebezpečí rozbití skleněných výplní, poškrábání automobilů apod.).

Pro zajištění stability při práci musí být stroj postaven na rovné a pevné ploše.

Nepoužívejte stroj na šterkem posypaných nebo dlážděných plochách, protože vymrštěný nebo do výšky rozvířený materiál může způsobit zranění.

Před každým uvedením stroje do provozu zkontrolujte, zda je stroj řádně uzavřen. (⇒ 11.2)

Seznamte se s vypínačem pro zapnutí / vypnutí stroje, abyste mohli v nouzových situacích rychle a správně reagovat.

Ochrana proti úlomkům v plnicí násypce musí zakrývat plnicí otvor a nesmí být poškozena – vadnou ochranu proti úlomkům vyměňte.



### **Nebezpečí poranění!**

Stroj uvádějte do provozu jen v kompletním a podle předpisu smontovaném stavu. Pokud na stroji chybí některé díly (např. kola), nejsou již dodrženy předepsané bezpečnostní vzdálenosti a stroj může mít také sníženou stabilitu.

**Před uvedením do provozu je nutné stroj vizuálně zkontrolovat, zda je v řádném stavu!**

To znamená, že je stroj kompletně smontován, obzvláště že:

- je horní díl násypky namontovaný na spodním dílu násypky,
- plnicí násypka je namontovaná na základním stroji a oba upevňovací šrouby jsou manuálně pevně dotaženy,
- podvozek je upevněn k základnímu stroji,
- jsou namontovaná obě kola,

- všechna bezpečnostní zařízení (vyhazovací kanál, ochrana proti střikající vodě atd.) musí být namontována a v bezchybném stavu,
- je namontované řezné ústrojí (nožový kotouč),
- jsou všechny řezné nože namontovány podle předpisu.

Na stroji nainstalované bezpečnostní spínače a bezpečnostní zařízení nesmějí být odstraněny ani přemostěny.

Nožový kotouč vizuálně zkontrolujte, zda není poškozený nebo zdeformovaný, a případně ho vyměňte.

---

## **4.6 Během práce**



Se strojem nikdy nepracujte, pokud se v nebezpečné oblasti nacházejí zvířata nebo osoby, zvláště děti.

Nepracujte se strojem při dešti, bouřce a zejména ne při nebezpečí úderu blesku.

Na vlhkém podkladu se kvůli snížené stabilitě postoje obsluhy zvyšuje riziko úrazu.

Pracujte obzvláště opatrně, abyste zabránili uklouznutí. Je-li to možné, vyhněte se používání stroje na vlhkém podkladu.

Pracujte jen za denního světla nebo při dobrém umělém osvětlení.

Během celé pracovní doby udržujte v pracovní oblasti pořádek a čistotu. Odstraňte možná nebezpečí klopýtnutí jako např. kameny, větve, kabely apod.

Pracovní plocha obsluhy nesmí být položena výše než plocha, na které je postaven stroj.

## **Startování:**

Před nastartováním stroj postavte do stabilní a vzpřímené polohy. V žádném případě se nesmí uvést do chodu ležící stroj.

Při zapínání stroje postupujte opatrně, viz příslušné pokyny v kapitole „Uvedení stroje do provozu“. (⇒ 10.)

Při spouštění spalovacího motoru nebo při zapínání elektromotoru nestůjte před vyhazovacím otvorem. Před spuštěním nebo zapnutím motoru se uvnitř drtiče zahradního odpadu nesmí nacházet rozdrčený materiál. Rozdrčený materiál může být vymrštěn a způsobit úraz.

Při startování se stroj nesmí naklápět.

Vyhněte se častému zapínání během krátké doby, obzvláště pak „hraní“ si s vypínačem pro zapnutí / vypnutí. Nebezpečí přehřátí elektromotoru!

Z důvodu kolísání napětí, způsobeného rozběhem stroje, může při nepříznivých podmínkách sítě dojít k rušení jiných zařízení, připojených do stejného zásuvkového okruhu.

V takovém případě proveďte přiměřená opatření (např. stroj připojte do jiného zásuvkového okruhu než rušením postižené zařízení, pro provoz stroje použijte zásuvkový okruh s nižší impedancí).

## **Pracovní nasazení:**



### **Nebezpečí úrazu!**

Nohama nebo rukama nikdy nezasahujte nad, pod nebo do prostoru rotujících dílů.

Při chodu stroje se nikdy obličejem nebo jinou částí těla nepřibližujte nad plnicí násypku nebo před vyhazovací otvor. Vždy udržujte odstup hlavy a těla od plnicího otvoru.



Nikdy nesahejte do plnicí násypky nebo vyhazovacího kanálu rukama, jinou částí těla či oděvu. Hrozí zde značné nebezpečí úrazu očí, obličeje, rukou, prstů apod.

Při práci vždy držte rovnováhu a stabilní postavení. Nenaklánějte se dopředu nad stroj.

S ochranou proti zpětnému rázu se nesmí během provozu manipulovat (např. odstraňovat, vyklápět nahoru, uvazovat, jinak poškozovat).

Obsluha musí při plnění stroje stát v předepsané pracovní oblasti vymezené pro obsluhu. Během celé provozní doby stroje se vždy zdržujte jen ve vymezené pracovní oblasti, v žádném případě ne v prostoru výhozu. (⇒ 8.4)



### Nebezpečí poranění!

Při provozu stroje může být rozdrčený materiál vymrštěn směrem nahoru. Uživatelé může způsobit vážné poranění na obličeji, očích a rukou. Proto používejte ochranné brýle a rukavice (⇒ 4.3) a nepřibližujte hlavu k plnicímu otvoru.

Při běžícím spalovacím motoru nebo elektromotoru stroj nikdy nepřeklápějte.

Pokud se stroj během provozu převrhne, okamžitě vypněte elektromotor a vytáhněte vidlici kabelu ze síťové zásuvky.

Při práci dbejte především na to, aby se vyhazovací kanál neucpal rozdrčeným materiálem. To může mít za následek snížení výkonu drčení nebo zpětné vymrštění materiálu z plnicí násypky.

Při plnění drtiče zahradního odpadu dbejte především na to, aby se do drticí komory nedostala žádná cizí tělesa jako kovové díly, kameny, plastické hmoty, sklo atd., protože tyto mohou způsobit poškození komory a zpětné vymrštění z plnicí násypky.



### Nebezpečí úrazu!

Rozdrčená hmota a cizí tělesa vymrštěná zpět mohou způsobit vážné poranění uživatele. Udržujte cizí předměty mimo dosah stroje a ucpání okamžitě odstraňte.



### Nebezpečí úrazu!

Při plnění drtiče zahradního odpadu rozvětveným materiálem může dojít ke zpětnému vymrštění materiálu z plnicí násypky. Rozdrčená hmota vymrštěná zpět může způsobit vážné poranění uživatele. Používejte ochranné rukavice a ochranné brýle (⇒ 4.3)!



**STOP**

Pamatujte na to, že po vypnutí motoru trvá několik sekund, než se přestanou řezné nástroje otáčet.

Vždy vypněte elektromotor, vytáhněte vidlici kabelu ze síťové zásuvky a počkejte, až se všechny rotující nástroje úplně zastaví,

- dříve než se vzdálíte od stroje, příp. když je stroj bez dozoru,
- dříve než stroj přemístíte, zvednete, přenesete, sklopíte, posunete nebo potáhnete,

- před uvolněním upevňovacích šroubů a otevřením stroje,
- před transportováním stroje,
- před každým uvolňováním zablokovaného nebo ucpaného řezného ústrojí, zablokovaného nebo ucpaného plnicí násypky nebo vyhazovacího kanálu,
- dříve než budete provádět práce na nožovém kotouči,
- před zahájením kontroly, čištění stroje nebo před prováděním jakýchkoli prací na stroji.

V případě, že se do řezného nástroje dostanou cizí tělesa nebo stroj začne vydávat nezvyklý hluk či silně vibrovat, okamžitě vypněte elektromotor a nechte stroj doběhnout až do zastavení. Vytáhněte síťovou vidlici ze zásuvky, odstraňte plnicí násypku a proveďte následující kroky:

- Stroj zkontrolujte, především bezchybný stav řezného nástroje (řezných nožů, nožového kotouče, upnutí nožů, šroubu nože, upínacího kroužku), a pokud zjistíte poškození nebo opotřebení, nechte odborně provést nezbytné opravy a údržbu, než stroj znovu spustíte a budete s ním pracovat.
- Zkontrolujte správné upevnění všech dílů řezného nástroje, podle potřeby šrouby dotáhněte (dodržte utahovací momenty).
- Poškozené a opotřebené součásti nechte odborně opravit nebo vyměnit, přičemž všechny vyměněné díly musejí vykazovat rovnocennou kvalitu.

---

## 4.7 Údržba a opravy



Před zahájením jakýchkoli údržbářských prací na stroji (čištění, opravy atd.) a před kontrolou zauzení či poškození přívodního kabelu odstavte stroj na pevný, rovný podklad, vypněte elektromotor a vytáhněte síťový konektor ze zásuvky.

Před prováděním údržbářských prací nechte stroj cca 5 minut vychladnout.

Před údržbou řezného nástroje ověřte, zda se nástroj může navzdory blokovacímu zařízení otáčet, a to i za předpokladu, že stroj není napájen.

Přívodní síťový kabel smí opravit, resp. vyměnit výlučně autorizovaný odborník s elektrotechnickou kvalifikací.

### Čištění:

Po ukončení práce se musí celý stroj pečlivě vyčistit. (⇒ 11.1)

Pro čištění stroje nikdy nepoužívejte vysokotlaké čisticí zařízení nebo proud vody (např. ostříkáním pomocí zahradní hadice).

Nepoužívejte agresivní čisticí prostředky. Tyto čisticí prostředky mohou poškodit plastové a kovové díly, a tím negativně ovlivnit bezpečný provoz Vašeho stroje STIHL.

### Údržbářské práce:

Smí se provádět pouze údržbářské práce, které jsou popsány v tomto Návodu k použití, další práce nechejte provést u odborného prodejce.

Potřebujete-li odborné informace nebo nemáte-li k dispozici potřebné nářadí, Váš odborný prodejce Vám **vždy** rád pomůže. STIHL doporučuje nechat provést všechny údržbářské práce a opravy výlučně

prostřednictvím odborného prodejce STIHL.

Odborní prodejci STIHL jsou pravidelně školeni a disponují všemi potřebnými technickými informacemi.

Používejte jen nářadí, příslušenství a nástavby, které byly pro tento stroj schváleny firmou STIHL, nebo technicky identické díly, jinak může dojít k nehodám s újmou na zdraví osob nebo poškozením stroje. V případě dotazů se obraťte na odborného prodejce.

Vlastnosti originálního nářadí, příslušenství a náhradních dílů STIHL jsou optimálně sladěny se strojem a se všemi požadavky uživatele. Originální náhradní díly STIHL lze poznat podle čísla náhradních dílů STIHL, podle nápisu STIHL a případně podle značky označující náhradní díly STIHL. Na malých dílech může být toto označení také samostatně.

Samolepicí informační a výstražné piktogramy na stroji udržujte vždy čisté a nepoškozené. Poškozené nebo ztracené samolepicí štítky se musí vyměnit za nové originální štítky od Vašeho odborného prodejce STIHL. Při výměně určitého dílu za nový dbejte na to, aby byl tento nový díl opatřen stejnou nálepkou.

Na řezném ústrojí pracujte jen v ochranných pracovních rukavicích (⇒ 4.3) a při práci postupujte s nejvyšší opatrností.

Udržujte pevné dotažení všech matic, čepů a šroubů, zejména všech šroubů řezného ústrojí, aby se stroj vždy nacházel v bezpečném provozním stavu.

Pravidelně kontrolujte celý stroj, zejména před uskladněním (např. před zimní přestávkou) z hlediska opotřebení a poškození. Opotřebené nebo poškozené

součásti stroje se musí z bezpečnostních důvodů ihned vyměnit, aby se stroj vždy nacházel v bezpečném provozním stavu.

Pokud musely být při údržbářských pracích demontovány některé součásti nebo ochranná zařízení, je nutno tyto součásti neprodeně a podle předpisu namontovat zpět na původní místo.

---

## 4.8 Uskladnění při delších provozních přestávkách

Než stroj uložíte v uzavřené místnosti, nechte jej cca 5 minut vychladnout.

Vždy se ujistěte, že je stroj zajištěn proti neoprávněnému použití (např. před dětmi).

Před uskladněním (např. zimní přestávka) stroj důkladně vyčistěte.

Stroj uskladněte v řádném provozním stavu.

Stroj nechávejte na rovné ploše, odkud se nemůže nechtěně rozjet.



### Nebezpečí poranění o nechráněné nože!

Drtiče zahradního odpadu skladujte pouze s nasazenou plnicí násypkou.

---

## 4.9 Likvidace použitých materiálů

Odpadní materiály mohou být škodlivé pro lidi, zvířata nebo životní prostředí a je nutné je správným způsobem likvidovat.

Chcete-li se dozvědět více o odborné likvidaci odpadních materiálů, obraťte se na místní recyklační podnik nebo na odborného prodejce. Společnost STIHL doporučuje odborného prodejce STIHL.

Zajistěte, aby byl použitý a nepotřebný stroj odevzdán do specializované sběrně pro ekologickou likvidaci odpadu. Stroj před likvidací zneškodněte tak, aby byl nepoužitelný. Abyste zabránili úrazům, odstraňte zejména přírodní síťový kabel, resp. přírodní kabel k elektromotoru.

## 5. Popis symbolů



### Pozor!

Před uvedením stroje do provozu si přečtete návod k použití.



### Nebezpečí úrazu!

Zabraňte přístupu třetích osob do pracovní zóny.



### Nebezpečí úrazu!

Rotující řezné nástroje! Ruce a nohy udržujte vždy v bezpečné vzdálenosti od otvorů, když je stroj v chodu.



### Nebezpečí úrazu!

Před zahájením prací na řezném nástroji, údržbářských a čistících prací, před kontrolou zauzlení nebo poškození přírodního kabelu nebo před opuštěním stroje vždy vypněte elektromotor a vytáhněte síťový kabel ze stroje.



### Nebezpečí úrazu!

Vyhozené větve a drcená hmota mohou pořezat ruce nebo prsty.



Používejte chrániče sluchu a ochranné brýle (⇒ 4.3).



Používejte ochranné rukavice (⇒ 4.3).



Tvrký materiál vkládejte do plnicí násypky shora šikmo zleva směrem doprava dolů k nožovému ústrojí.



Nepracujte za deště a v mokru!



### Nebezpečí úrazu!

Řezný nástroj má doběh. Vyčkejte, až dojde k zastavení řezného nástroje.



### Nebezpečí úrazu!

Nestoupejte na stroj.



### Nebezpečí úrazu!

Nikdy nesahejte do plnicí násypky nebo vyhazovacího kanálu rukama, jinou částí těla či oděvu.



### Nebezpečí poranění!

Nikdy nevkládejte tvrdý materiál jiným než popsaným způsobem.



### Nebezpečí poranění!

Tvrký materiál vkládejte do plnicí násypky shora šikmo zleva směrem doprava dolů k nožovému ústrojí. Do vyznačené oblasti nikdy nevkládejte tvrdý materiál.



Tvrký materiál vkládejte do plnicí násypky šikmo zleva shora směrem doprava dolů k nožovému ústrojí.

## 6. Rozsah dodávky



Poz.	Označení	Ks
A	Základní stroj se spodním dílem násypky	1
B	Podvozek	1
C	Osa kol	1
D	Doraz kol	2
E	Šroub M6 x 55	2
F	Šestihránná matice	2
H	Příchytky	2

Poz.	Označení	Ks
I	Kolo	2
J	Kryt kola	2
K	Čtyřhranná matice	2
L	Podložka Ø 17 mm	4
M	Šroub M6 x 50	2
N	Vyhazovací klapka	1
O	Prodloužení vyhazovacího kanálu	1
P	Lišta	1
Q	Čep	2
R	Šroub Torx P5 x 20	3
S	Horní díl násypky	1
T	Bezpečnostní šroub	4
U	Šroub Torx P5 x 10	2
V	Kombinovaný klíč	1
•	Návod k použití	1

## 7. Příprava stroje k provozu



### Nebezpečí úrazu!

Dodržujte bezpečnostní pokyny uvedené v kapitole „Pro Vaši bezpečnost“. (⇒ 4.1)

### 7.1 Montáž osy kol a kol



- Namontujte osu kol (C) s dorazy kol (D), šrouby (E) a šestihřanné matice (F) na náboj kola (B) a utáhněte kombinovaným klíčem (V) (4 - 6 Nm).
- Kola (I) nasuňte na namontovanou osu kol.



Přichytky nasuňte na osu kol jen tak daleko, aby se dalo koly ještě lehce otáčet.

Přichytky nejsou po demontáži znovu použitelné.

- Přichytky (H) nasuňte na osu kol vyklenutou stranou směrem ven.
- Kryty kol (J) natlačte na kola.

### 7.2 Montáž podvozku a vyhazovacího kanálu



#### 1 Montáž prodloužení výhozu

- Základní stroj (A) položte dle vyobrazení na kus dřeva vysoký cca 15-20 cm.
- Zavěste prodloužení výhozu (O) pomocí háků (1) zezadu do otvorů (2) na základním stroji (A) a otočte dolů tak, aby byl přední díl základního stroje zasunut přesně do otvoru prodloužení výhozu.
- Šrouby (U) zašroubujte do hřbetu háků (1) (1 - 2 Nm).

#### 2 Montáž podvozku

- Čtyřhranné matice (K) a podložky (L) nasuňte do vybrání na základním stroji (3) k tomu určených.
- Podvozek s oběma rameny (4) nasuňte až na doraz do vedení na základním stroji (5).
- Podvozek s ohybem zatlačte (6) do vybrání na prodloužení výhozu (7).
- Šrouby (M) s podložkami (L) prostrčte otvory v ramenech podvozku (8) a utáhněte kombinovaným klíčem (V) (4 - 6 Nm).

#### 3 Montáž lišty



Ohyb ramene podvozku (6) musí přesně ležet ve vybráních prodloužení výhozu (7).

- Přiložte lištu (P) a zašroubujte šrouby (R) (1 - 2 Nm).

- Postavte stroj.

### 4 Montáž vyhazovací klapky

- Vyhazovací klapku (N) zavěste a zatlačte čepy (Q) (příp. použijte plastové kladivo).  
Při zavěšování dávejte pozor na to, aby žebra (9) vlevo a vpravo na vnitřní straně vyhazovací klapky vždy přesně zapadala do vodicí drážky prodloužení výhozu (10).

### 7.3 Otevírání a zavírání vyhazovací klapky



#### Otevření vyhazovací klapky:

- Pro provoz drcení vyklepte vyhazovací klapku (1) nahoru a nechte uzavírací sponu (2) zapadnout do prodloužení výhozu.

#### Zavření vyhazovací klapky:

- Pro účely transportu nebo úsporného skladování z hlediska místa nadzvedněte lehce uzavírací sponu (2) a sklopte vyhazovací klapku (1) směrem dolů.

### 7.4 Montáž horního dílu násypky



Násypku smí namontovat pouze odborný prodejce a pomocí speciálního nářadí. Společnost STIHL doporučuje odborného prodejce STIHL.

- Horní díly násypky (S) nasadte symbolem (1) dopředu ve směru upevňovacích šroubů (2) na spodní díl násypky (3).





Abyste zabránili sklouznutí ochrany proti úlomkům při zašroubování šroubů, doporučujeme dodržet popsané pořadí montáže.

- Šrouby (T) zašroubujte v pořadí podle obrázku (1 2 3 4).

## 8. Pokyny pro práci

### 8.1 Jaký materiál lze zpracovávat?

- Plnění drtiče zahradního odpadu. (⇒ 8.8)

#### GHE 150, GHE 250 S, GHE 260 S:

Odřezky větví stromů- či keřů a také silnější rozvětvený materiál.

#### GHE 250, GHE 260:

Organické zbytky rostlin, jako odpad ovoce- a zeleniny, odřezky květin, listů, ale také větve stromů- či keřů a silnější rozvětvený materiál.



#### Nebezpečí poranění!

Větve a odřezky větví keřů by se měly zpracovávat vždy čerstvé, protože u čerstvé drcené hmoty je výkon drcení vyšší než u vyschlého materiálu.

Při zpracování suchého tvrdého materiálu je vyšší riziko jeho vymrštění. Větve vymrštěné zpět mohou uživateli způsobit vážné zranění.

### 8.2 Jaký materiál nelze zpracovávat?

Do drtiče zahradního odpadu se nesmí dostat kameny, sklo, kovové materiály (dráty, hřebíky ...) nebo plastové díly.

### Základní pravidlo:

Materiály, které nepatří do kompostu, nepatří ani do drtiče zahradního odpadu.

### 8.3 Max. průměr větve

Maximální průměr větve  
GHE 150, GHE 250, GHE 250 S: **35 mm**  
GHE 260, GHE 260 S: **40 mm**



Při vkládání několika tenkých větví najednou nesmí součet průměrů jednotlivých větví překročit maximální průměr větve.

Nejlepšího výkonu drcení dosáhnete u čerstvě nařezaných větví a odřezků větví keřů.

### 8.4 Pracovní oblast obsluhy



- Obsluha stroje se musí z bezpečnostních důvodů, zejména proto, aby nedošlo ke zranění vymrštěným materiálem, během celé provozní doby stroje (při zapnutém elektromotoru nebo běžícím spalovacím motoru) zdržovat vždy v pracovní oblasti (šedá plocha X).

Při vkládání drceného materiálu se postavte mírně stranou vedle plnicí násypky.



#### Nebezpečí poranění!

Šikmo postavené nožové ústrojí může způsobit vymrštění tvrdého materiálu! Vymrštěný tvrdý materiál může obsluhu způsobit vážné poranění. Abyste se vyhnuli poranění v důsledku vymrštění materiálu ven, nikdy nestůjte přímo za plnicí násypkou.

### 8.5 Správné zatížení stroje

Elektromotor nebo spalovací motor drtiče zahradního odpadu je možné zatížit jen natolik, aby otáčky citelně neklesly. Drtič zahradního odpadu vždy naplňujte rovnoměrně a plynule. Pokud při práci s drtičem zahradního odpadu klesnou otáčky, je nutno další plnění drtiče přerušit, aby se zatížení elektromotoru nebo spalovacího motoru uvolnilo.



Elektromotor vypněte teprve tehdy, když se už ve stroji nenacházejí žádné zbytky rozdrčené hmoty. Jinak se může stát, že nožový kotouč zůstane po opětovném zapnutí stroje zablokovaný.

### 8.6 Ochrana proti proudovému přetížení

Dojde-li při práci k přetížení elektromotoru, zabudovaná ochrana proti proudovému přetížení samočinně vypne elektromotor.

Po uplynutí doby potřebné pro ochlazení motoru v délce **asi 10 minut** lze drtič zahradního odpadu opět uvést do provozu. Příčinou častého vypínání ochrany proti proudovému přetížení může být:

- nevhodné dimenzování přívodního kabelu (⇒ 10.1)
- přetížení elektrické sítě
- stroj je přetížen drcením příliš velkého množství materiálu nebo následkem tupých řezných nožů

## 8.7 Postup při odstranění zablokování řezného ústrojí drtiče zahradního odpadu

Pokud se při drcení zablokuje řezné ústrojí drtiče zahradního odpadu, ihned vypněte elektromotor a vytáhněte síťový kabel. Poté sejměte plnicí násypku a odstraňte příčinu poruchy.

## 8.8 Správné plnění drtiče zahradního odpadu



### Nebezpečí poranění!

Z důvodu šikmo postaveného nožového ústrojí může dojít k vymrštění větví ze stroje! Větve vymrštěné zpět mohou uživateli způsobit vážné zranění. Aby se zabránilo úrazům způsobeným vymrštěním materiálu ze stroje, je důležité drtič zahradního odpadu správně plnit.



### Nebezpečí poranění!

Před naplněním zahradního drtiče si pečlivě přečtěte kapitolu „Pro vaši bezpečnost“ (⇒ 4.), zejména podkapitolu „Při práci“ (⇒ 4.6), a dodržujte všechny bezpečnostní pokyny. Drtič zahradního odpadu může plnit pouze jedna osoba.



### Nebezpečí poranění!

Nikdy nesahejte rukou do plnicího otvoru!

- Při plnění drtiče zahradního odpadu respektujte pracovní oblast. (⇒ 8.4)
- Spusťte drtič zahradního odpadu. (⇒ 10.3)

## Měkký materiál:

- organické zbytky rostlin, jako odpad ovoce a zeleniny, odřezky květín, listů, tenké větve stromů atd. vhadzujte do plnicího otvoru (1).



Vlhký nebo mokrý měkký materiál způsobuje rychlejší ucpávání stroje. Drtič zahradního odpadu proto plňte pomalu a zejména sledujte otáčky motoru. Ty by neměly při plnění stroje klesnout.

## Tvrký materiál:



Při vkládání tvrdého materiálu dodržujte předepsaný maximální průměr větve. Silně rozvětvené větve prořežte a odstraňte postranní výhony.

- Tvrký materiál vkládejte do plnicí násypky šikmo zleva shora doprava dolů směrem k nožovému ústrojí podle symbolu (1). Do vyznačeného prostoru (2) se nesmí dostat tvrdý materiál. Odřezky větví stromů nebo keřů, jakož i rozvětvený materiál vkládejte pomalu do plnicího otvoru (1). Tvrký materiál se přitom vtahuje do stroje samočinně.



### Nebezpečí poranění!

Z důvodu šikmo postaveného nožového ústrojí může dojít k vymrštění rozvětveného materiálu!

Aby nedošlo ke zranění v důsledku vymrštění materiálu, musíte drtič zahradního odpadu správně plnit tvrdým materiálem:

delší větve vkládejte lehce ze šikma a v souladu se symbolem (2) proti pravé stěně násypky a vedte je až k nožovému ústrojí.



Dbejte na správné zatížení elektromotoru. (⇒ 8.5)

# 9. Bezpečnostní zařízení

## 9.1 Blokování opětného rozběhu elektromotoru

Stroj se musí uvést do provozu jen prostřednictvím spínače, v žádném případě ne pouhým zasunutím přívodního kabelu do zásuvky.

## 9.2 Bezpečnostní zajištění

Elektromotor, resp. drticí ústrojí lze uvést do provozu pouze při správně uzavřené plnicí násypce. Při uvolnění pravého upevňovacího šroubu (při pohledu na stroj zepředu) během provozu se elektromotor samočinně vypne a drticí ústrojí se po několika sekundách úplně zastaví.

## 9.3 Doběhová brzda elektromotoru

Doběhová brzda elektromotoru zkracuje po vypnutí motoru dobu doběhu až do zastavení řezného nože na několik málo sekund.

## 9.4 Ochranné kryty

Drtič zahradního odpadu je vybaven ochrannými kryty v oblasti plnění a výhozu materiálu. V tom je zahrnuta celá plnicí násypka s horním dílem násypky a ochranou proti zpětnému rázu, prodloužení výhozu a rovněž vyhazovací klapka.

Ochranné kryty zaručují při drcení bezpečný odstup od drticích nožů.

## 10. Uvedení stroje do provozu

 Před uvedením drtiče zahradního odpadu do provozu si pečlivě přečtěte kapitolu „Pro Vaši bezpečnost“ (⇒ 4.1) a dodržujte všechny bezpečnostní pokyny.

- Elektromotor zapínejte pouze tak, jak je popsáno v návodu k použití. (⇒ 10.3)

### 10.1 Připojení drtiče zahradního odpadu do elektrické sítě

 **Nebezpečí úrazu!** Dodržujte všechny bezpečnostní pokyny uvedené v kapitole „Varování – nebezpečí úrazu elektrickým proudem“ (⇒ 4.2).

Zkontrolujte, zda síťové napětí a provozní napětí odpovídá specifikaci stroje (viz výkonový štítek).

Přívodní síťový kabel musí být zajištěn dostatečnou pojistkou v souladu s příslušnými národními elektroinstalačními předpisy. (⇒ 17.)

Pro přívodní kabely je dovoleno použít pouze kabely, které nejsou slabší než pogumované přívodní kabely **H07 RN-F DIN/VDE 0282**.

Spojky musí být opatřeny ochranou před střikající vodou.

Použití nevhodných prodlužovacích kabelů má za následek snížení výkonu, což může vést k poškození elektromotoru.

Minimální průřez přívodního síťového kabelu musí být **3 × 1,5 mm<sup>2</sup>** až do délky kabelu **25 m**, resp. **3 × 2,5 mm<sup>2</sup>** až do délky kabelu **50 m**.

Spojky přívodních elektrických kabelů musí být z gumy nebo opatřeny ochrannou gumovou izolací a splňovat požadavky normy **DIN/VDE 0620**.

Tento stroj je konstruován pro provoz s připojením na elektrickou síť, která má v místě připojení (domovní přípojky) impedanci vedení  $Z_{\max}$  maximálně **0,443 ohmů (při frekvenci 50 Hz)**. Uživatel se musí ujistit, zda napájecí elektrická síť, do které bude stroj připojen, tyto požadavky splňuje. V případě nejasností ohledně impedance elektrické sítě se obraťte přímo na místního dodavatele elektrického proudu.

 Bližší informace ohledně připojení stroje do elektrické sítě Vám podá odborník s elektrotechnickou kvalifikací.

### 10.2 Připojení síťového kabelu

 Při volbě přívodního síťového kabelu zohledněte všechny body uvedené v kapitole „Připojení stroje do elektrické sítě“ (⇒ 10.1).

#### **GHE 150, GHE 250, GHE 250 S:**

- Nadzvedněte svorku (1).
- Zapojte vidlici síťového kabelu.
- Svorku uvolněte.

#### **GHE 260, GHE 260 S:**

- Spojku síťového kabelu zasuňte do Společné síťové zásuvky stroje.

### 10.3 Zapnutí drtiče zahradního odpadu



Uvnitř stroje se nesmí nacházet žádný rozdrčený materiál, jinak může být při zapnutí vymrštěn ze stroje.

Blokovací zařízení nožového kotouče musí být při zapnutí stroje vždy vyraženo z činnosti odklopením až na doraz. (⇒ 11.)

- Připojte síťový kabel. (⇒ 10.2)
- Stiskněte zelené tlačítko (1) na spínači (obr. ukazuje GHE 150, GHE 250, GHE 250 S).

Drtič zahradního odpadu běží.



Elektromotor musí dosáhnout svých maximálních otáček (volnoběžné otáčky) ještě před vložením drceného materiálu do stroje.

### 10.4 Vypnutí drtiče zahradního odpadu



#### **Nebezpečí úrazu!**

Při vypínání se nezdružte v prostoru před vyhazovacím otvorem!

Při vypínání stroje stůjte vždy vedle stroje.

Při vypnutí elektromotoru pamatujte na doběh pracovního nářadí, který až do úplného zastavení činí několik sekund.

- Stiskněte červené tlačítko (1) na spínači (obr. ukazuje GHE 150, GHE 250, GHE 250 S).

Elektromotor drtiče zahradního odpadu se vypne a automaticky zabrzdí.

-  Elektromotor vypněte teprve tehdy, když se už ve stroji nenacházejí žádné zbytky rozdrčené hmoty. Jinak se může stát, že nožový kotouč zůstane po opětovném zapnutí stroje zablokován.

## 10.5 Kontrola správného směru otáčení nožových kotoučů

 U modelů GHE 260 und GHE 260 S se musí ještě před zahájením prací (plněním stroje) zkontrolovat správný směr otáčení nožového kotouče.

 **Nebezpečí úrazu!** Během kontroly si nasadte ochranné brýle.

- Zapněte drtič zahradního odpadu. (⇒ 10.3)
- Vypněte drtič zahradního odpadu. (⇒ 10.4)
- Ochranu proti úlomkům zatlačte směrem dovnitř a podívejte se shora skrz plnicí otvor na nožový kotouč: Při správném směru otáčení se nožový kotouč musí otáčet doleva (proti směru hodinových ručiček).

## 10.6 Změna směru otáčení nožových kotoučů



 Při nesprávném směru otáčení (doprava, ve směru hodinových ručiček) nožového kotouče se musí u modelů GHE 260 und GHE 260 S změnit směr otáčení.

Směr otáčení nožových kotoučů se mění přepólováním fázového přepínače na přípojovací síťové vidlici.

- Otočte fázovým přepínačem (1) pomocí šroubováku (U) o 180° doleva nebo doprava, dokud nezaskočí.

## 10.7 Drcení

- Drtič zahradního odpadu přesuňte na rovnou a pevnou plochu a bezpečně postavte.
- Používejte ochranné pracovní rukavice, nasadte si ochranné brýle a chrániče sluchu. (⇒ 4.3)
- Otevřete vyhazovací klapku. (⇒ 7.3)
- Zapojte síťový kabel drtiče zahradního odpadu.
- Nastartujte drtič zahradního odpadu. (⇒ 10.3)
- Počkejte, až motor drtiče zahradního odpadu dosáhne své maximální otáčky (volnoběžné otáčky).
- Drtič zahradního odpadu naplňujte správným způsobem drcenou hmotou. (⇒ 8.8)
- Vypněte drtič zahradního odpadu. (⇒ 10.4)

## 11. Údržba

 **Nebezpečí poranění!** Před prováděním jakékoli údržby-nebo čištění spotřebiče si pečlivě přečtete kapitulu „Pro vaši bezpečnost“ (⇒ 4.), zejména podkapitulu „Údržba a opravy“ (⇒ 4.7), a přesně dodržujte všechny bezpečnostní pokyny.



### Nebezpečí úrazu!

Pro zabránění neúmyslného zapnutí elektromotoru je nutno před zahájením údržby, čištění a všech prací na řezném ústrojí bezpodmínečně vytáhnout síťový kabel ze zásuvky!



### Nebezpečí úrazu!

Při práci vždy používejte ochranné rukavice. (⇒ 4.3)



Nikdy nesahejte na řezné nože, dokud nejsou zcela v klidu.

Potřebujete-li odborné informace nebo nemáte-li k dispozici potřebné nářadí, váš odborný prodejce vám vždy rád pomůže.

STIHL doporučuje nechat provést všechny údržbářské práce a opravy výlučně u odborného prodejce STIHL.

STIHL doporučuje používat pouze originální náhradní díly STIHL.

## 11.1 Čištění stroje

### Interval údržby: Po každém použití



Stroj po každém použití vždy důkladně vyčistěte. Pečlivé ošetřování chrání stroj před poškozením a prodlužuje jeho životnost.

Elektromotory jsou chráněny proti stříkající vodě.

Pracovní nástroje pro rozměšování včetně drtičí komory chraňte proti korozi běžnými konzervačními prostředky (např. řepkovým olejem).

Stroj se smí čistit pouze ve vyobrazené poloze.

- Demontujte plnicí násytku. (⇒ 11.3)

Pro zajištění dostatečného chlazení elektromotoru pravidelně čistěte vstup pro chladicí vzduch (sací štěrby) na skříni elektromotoru.



### **Proudem vody nikdy**

nestříkejte na části elektromotoru nebo spalovacího motoru, těsnění, ložiska a elektrosoučástky,

jako např. vypínače. Následkem toho by mohly být nákladné opravy.



Pokud nelze nečistoty a usazené zbytky odstranit kartáčem, mokrým hadrem nebo dřevěným kolíkem, doporučuje společnost STIHL

použít speciální čisticí prostředek (např. speciální čisticí prostředek značky STIHL).

Nepoužívejte agresivní čisticí prostředky.

Pravidelně čistěte nožové kotouče.

## **11.2 Montáž plnicí násytky**



### **Nebezpečí úrazu!**

Při práci vždy používejte ochranné rukavice! (⇒ 4.3)



Upevňovací šrouby jsou zajištěny proti ztrátě a spojeny s plnicí násytkou.

- Plnicí násytku (1) zavěste do upevňovacích háků na základně (2) a sklopte dopředu.
- Oba upevňovací šrouby (3) **rovnoměrně** dotáhněte.



Po ukončení montáže vizuálně zkontrolujte, zda je plnicí násytku správně usazená v upevňovacích závěsech.

## **11.3 Demontáž plnicí násytky**



### **Nebezpečí úrazu!**

Před otevřením upevňovacích šroubů vytáhněte koncovku síťového kabelu ze zásuvky. Při práci vždy používejte ochranné rukavice! (⇒ 4.3)

- Oba upevňovací šrouby (1) povolte tak, aby se volně otáčely. Šrouby zůstávají na plnicí násytku
- Plnicí násytku (2) nakloňte dozadu a sejměte ji.

## **11.4 Zablokování nožového kotouče**



### **Nebezpečí úrazu!**

Pracujte jen v pracovních rukavicích!



Nikdy nesahejte na řezné nože, dokud nejsou zcela v klidu.

- Demontujte plnicí násytku. (⇒ 11.3)
- Otáčejte nožovým kotoučem (1) tak, aby se výřez (2) nacházel před blokovacím zařízením (3).
- Blokovací zařízení (3) zaklapněte.

## **11.5 Demontáž soupravy nožů**



### **Nebezpečí úrazu!**

Při práci vždy používejte ochranné rukavice! (⇒ 4.3)



Nikdy nesahejte na řezné nože, dokud nejsou zcela v klidu.

- Zablokujte nožový kotouč (5). (⇒ 11.4)
- Šroub (1) povolte pomocí kombinovaného klíče (V).
- Sejměte šroub (1), pojistnou podložku (2), upínací kroužek (3), křídlový nůž (4), křídlový nůž (6, jen u GHE 250 a GHE 260) a nožový kotouč (5).
- Demontujte otočné nože. (⇒ 11.8)
- **GHE 250 a GHE 260:** Povolte šrouby (7) a vyjměte je společně s maticemi (9). Sejměte trhací nůž (8) směrem dolů.

## **11.6 Montáž soupravy nožů**



### **Nebezpečí úrazu!**

Při práci vždy používejte ochranné rukavice! (⇒ 4.3)



Před vložením soupravy nožů vizuálně zkontrolujte, zda je v pořádku nožový kotouč a všechny drticí nože a zda nevykazují žádné známky poškození jako vrypy, praskliny či vyložená místa.



Nutně se musí dodržet pořadí montáže a uvedené utahovací momenty.

- Namontujte otočné nože na nožový kotouč. (⇒ 11.8)
- **GHE 250 a GHE 260:** Umístěte trhací nože (8) na spodní stranu nožového kotouče (5) a upevněte je maticemi (9) a šrouby (7) (**10 Nm**).
- Nasadte nožový kotouč (5) do skříně a upevněte jej. (⇒ 11.4)
- Namontujte křídlový nůž (6, jen u GHE 250 a GHE 260), křídlový nůž (4), upínací kroužek (3) a pojistnou podložku (2) a utáhněte šroubem (1) (**50 Nm**).
- Odklopte blokovací zařízení, aby se mohl nožový kotouč znovu volně otáčet. (⇒ 11.4)
- Namontujte plnicí násypku. (⇒ 11.2)

## 11.7 Údržba řezných nožů



### Nebezpečí úrazu!

Pracujte jen v pevných rukavicích!



### Interval údržby:

#### Před každým použitím

- Demontujte plnicí násypku. (⇒ 11.3)
- Zablokujte nožový kotouč. (⇒ 11.4)
- Zkontrolujte řezné nože z hlediska poškození (záseky nebo trhliny) a opotřebení a v případě potřeby je otočte, příp. vyměňte.

## Přípustné meze opotřebení nožů:



Instalované řezné nože se musí otočit, příp. vyměnit ještě před dosažením přípustné hranice opotřebení. Společnost STIHL doporučuje odborného prodejce STIHL.

### 1 Otočné nože

- Změřte u nožů vzdálenost (A) od otvoru až po hranu nože na více místech. Minimální vzdálenost:  
**A = 6 mm**

### 2 Křídlové nože

- Změřte šířku nože (B) na části křídlového nože zahnuté nahoru. Minimální šířka nože:  
**B = 15 mm**

### 3 Křídlové nože (GHE 250, GHE 260)

- Změřte šířku nože (C) na části křídlového nože zahnuté nahoru. Minimální šířka nože:  
**C = 19 mm**

### 4 Trhací nůž (GHE 250, GHE 260)

- Změřte šířku nože (D) na části křídlového nože zahnuté nahoru. Minimální šířka nože:  
**D = 13 mm**

## 11.8 Otočení řezného nože



Tupé otočné nože se mohou jednou otočit. Vždy otáčejte oba řezné nože!

- Demontujte soupravu nožů. (⇒ 11.5)
- Povolte šrouby (1) a vyjměte je společně s maticemi (2).

- Řezné nože (3) vyjměte směrem nahoru.
- Vyčistěte nožový kotouč.
- Řezné nože (3) otočte a volně je položte ostrým okrajem na nožový kotouč a slícujte otvory.
- Šrouby (1) prostrčte skrz otvory a našroubujte matice (2). Matice (2) utáhněte momentem **10 Nm**.
- Namontujte soupravu nožů. (⇒ 11.6)

## Ostření řezných nožů:



### Nebezpečí poranění!

Doporučujeme, aby všechny drtící nože brousil pouze specializovaný prodejce. Tupé a nesprávně nabroušené řezné nože (špatný úhel broušení, nevyváženost způsobená nerovnoměrně nabroušenými řeznými noži atd.) zvyšují riziko zpětného odmrštění. Rozdrčená hmota vymrštěná zpět může uživateli způsobit vážné poranění. Kromě toho může dojít ke zhoršení funkčnosti (pohyb rozdrčeného materiálu, stabilita břitů atd.) drtiče zahradního odpadu.

- Řezné nože kvůli ostření demontujte.
- Během ostření řezné nože chladte, např. vodou. Nesmí se objevit modré zabarvení, jinak se sníží tvrdost břitů.
- Aby se zabránilo vibracím z důvodu nevyvážení, ostřete řezný nůž rovnoměrně.
- Před montáží zkontrolujte bezchybný stav řezných nožů: Zjistíte-li vrypy, praskliny nebo jsou-li řezné nože obroušeny až na hranici opotřebení, je nutno je vyměnit.
- Břity nožů se ostří v úhlu **30°**.

- Řezné nože ostřete proti řezné hraně.
- Otřepy po ostření na řezné hraně nože odstraňte pomocí např. jemného smrkového papíru.
- Při montáži řezných nožů dodržujte utahovací momenty podle kapitoly „Otočení nožů“.

## 11.9 Elektromotor a kola

Elektromotor nevyžaduje údržbu.

Ložiska kol nevyžadují údržbu.

## 11.10 Uskladnění stroje a zimní přestávka

Drtič zahradního odpadu uskladněte v suchém, uzavřeném a bezprašném prostoru. Zajistěte uskladnění stroje tak, aby byl mimo pracovní dosah dětí.

Drtič zahradního odpadu skladujte jen v provozně bezpečném stavu s namontovanou plnicí násypkou.

Při uskladnění drtiče zahradního odpadu na delší dobu (zimní přestávka) dodržujte následující postup:

- Všechny vnější díly stroje pečlivě vyčistěte.
- Všechny pohyblivé díly dobře naolejujte, popř. namažte tukem.

## 12. Přeprava stroje



### Nebezpečí úrazu!

Před transportováním si pečlivě přečtěte a dodržujte kapitolu „Pro vaši bezpečnost“, zejména kapitolu „Transport stroje“. (⇒ 4.4)

## 12.1 Tažení nebo tlačení drtiče zahradního odpadu



- Drtič zahradního odpadu uchopte pevně za horní díl násypky (1) a naklopte ho dozadu.
- Drtič zahradního odpadu lze tak pomalu (krokem) tahat nebo tlačít.

## 12.2 Nadzvednutí nebo přenášení drtiče zahradního odpadu



Pro nadzvednutí a přenášení stroje jsou potřebné minimálně 2 osoby.

Noste vhodný ochranný oděv, zakrývající zcela předloktí a horní část těla.

- 1. Osoba: Uchopí drtič zahradního odpadu za rukojeť na horním dílu násypky (1).
- 2. Osoba: Uchopí drtič zahradního odpadu na liště prodloužení výhozu (2).
- Nadzvednutí drtiče zahradního odpadu proveďte současně.

## 12.3 Transportování drtiče zahradního odpadu na ložné ploše



- Stroj zajistěte proti pohybu pomocí vhodných vázacích prostředků. Lana, resp. popruhy upevněte na náboji kola (1) nebo na plnicí násypce (2).

## 13. Opatření pro minimalizování opotřebení a zabránění vzniku škod

### Důležité pokyny pro údržbu a ošetřování skupiny výrobků

### Elektrický drtič zahradního odpadu (STIHL GHE)

Firma STIHL v žádném případě neručí za zranění nebo materiální škody, které byly způsobeny nedodržováním pokynů v návodu na obsluhu, zejména pokynů týkajících se bezpečnosti, obsluhy a údržby, nebo použitím neschválených nástaveb nebo neschválených náhradních dílů.

Abyste zabránili poškození nebo nadměrnému opotřebení Vašeho stroje STIHL, vždy dodržujte následující důležité pokyny:

### 1. Běžné spotřební náhradní díly

Některé díly strojů STIHL podléhají běžnému provoznímu opotřebení i při předepsaném použití. Tyto díly se proto musí v závislosti na způsobu a době použití vždy včas vyměnit.

Mezi tyto součásti patří mj. také:

- řezný nůž
- nožový kotouč

### 2. Dodržování pokynů uvedených v tomto návodu k použití

Při používání, údržbě a uskladnění stroje STIHL postupujte tak pečlivě, jak to popisuje tento návod k použití. Za všechny škody, ke kterým došlo nedodržením bezpečnostních pokynů a pokynů pro obsluhu a údržbu, odpovídá uživatel.

To platí zejména pro:

- nedostatečně dimenzovaný přívodní kabel (průřez),
- nesprávné elektrické připojení (napětí),
- úpravy stroje, které neschválila společnost STIHL,
- použití neschváleného, nevhodného nebo kvalitativně nevyhovujícího nářadí nebo příslušenství stroje,
- použití stroje v rozporu s určením,
- použití stroje při sportovních nebo soutěžních akcích,
- následné škody, vzniklé dalším používáním stroje s vadnými součástmi.

### 3. Údržbářské práce

Všechny práce uvedené v kapitole „Údržba“ provádějte pravidelně v předepsaných intervalech.

Pokud tyto údržbářské práce nemůže provést sám uživatel, musí pověřit odborného prodejce.

STIHL doporučuje nechat provést všechny údržbářské práce a opravy výlučně prostřednictvím odborného prodejce STIHL.

Odborní prodejci STIHL jsou pravidelně školeni a disponují všemi potřebnými technickými informacemi.

Zanedbáním těchto prací mohou vzniknout škody, za které odpovídá uživatel.

K tomu patří kromě jiného:

- škody na elektromotoru v důsledku nedostatečného čištění vedení chladicího vzduchu (sací štěrby, chladicí žebra, oběžné kolo ventilátoru),
- koroze a jiné škody způsobené následkem neodborného uskladnění,

- poškození stroje způsobené použitím nekvalitních náhradních dílů,
- škody v důsledku pozdě nebo nedostatečně provedené údržby, resp. v důsledku servisních prací nebo oprav, které nebyly provedeny v servisní dílně odborného prodejce.

## 14. Běžné náhradní díly

Otočný nůž:  
6008 702 0121

Křídlový nůž:  
6008 702 0300

### GHE 150, GHE 250 S, GHE 260 S

Nožový kotouč, komplet:  
6008 700 5120

GHE 250, GHE 260  
Nožový kotouč, komplet:  
6008 700 5117

Křídlový nůž:  
6008 702 0310

Trhací nůž:  
6008 702 0110

## 15. Ochrana životního prostředí



Rozdrčená hmota nepatří do odpadu, ale měla by se kompostovat.

Obaly, stroj a příslušenství jsou z recyklovatelných materiálů a je zapotřebí je likvidovat podle příslušných předpisů.

Ekologický tříděný sběr a likvidace odpadových materiálů umožňují opětovné použití cenných surovin. Použitý stroj je proto zapotřebí po ukončení obvyklé technické životnosti odevzdat do

tříděného sběru druhotných surovin. Nesprávná likvidace může poškodit zdraví a znečistit životní prostředí.

## 16. Prohlášení o shodnosti výroby

### 16.1 EU prohlášení o shodě pro drtič zahradního odpadu STIHL GHE 150.0, GHE 250.0, GHE 250.0 S, GHE 260.0, GHE 260.0 S

STIHL Tirol GmbH  
Hans Peter Stihl StraÙe 5  
6336 Langkampfen  
Rakousko

prohlašuje na svoji výhradní odpovědnost, že

- výrobek: elektrický drtič zahradního odpadu
- výrobní značka: STIHL
- typ: GHE 150.0, GHE 250.0, GHE 250.0 S, GHE 260.0, GHE 260.0 S
- výkon GHE 150.0, GHE 250.0, GHE 250.0 S: 2500 W
- výkon GHE 150.0, GHE 250.0, GHE 250.0 S, GB/CH: 2000 W
- výkon GHE 260.0, GHE 260.0 S: 2900 W

– sériové identifikační číslo: 6008

splňuje příslušná nařízení směrnic 2000/14/EC, 2006/42/EC, 2014/30/EU a 2011/65/EU a byl vyvinut a vyroben v souladu s následujícími normami platnými vždy k datu výroby: EN 60335-1, EN 55014-1, EN 55014-2 a také pro

– GHE 150.0, GHE 250.0, GHE 250.0 S: EN ISO 12100, EN 50434



- GHE 260.0, GHE 260.0 S:  
EN ISO 12100 v návaznosti na  
EN 50434.

Při zjišťování naměřené a garantované hladiny akustického výkonu bylo postupováno podle přílohy V směrnice 2000/14/EC.

#### **GHE 150.0**

- Naměřená hladina akustického výkonu:  
96,9 dB(A)
- Garantovaná hladina akustického výkonu:  
99 dB(A)

#### **GHE 250.0**

- Naměřená hladina akustického výkonu:  
100,8 dB(A)
- Garantovaná hladina akustického výkonu:  
103 dB(A)

#### **GHE 250.0 S**

- Naměřená hladina akustického výkonu:  
96,5 dB(A)
- Garantovaná hladina akustického výkonu:  
100 dB(A)

#### **GHE 260.0**

- Naměřená hladina akustického výkonu:  
98,4 dB(A)
- Garantovaná hladina akustického výkonu:  
102 dB(A)

#### **GHE 260.0 S**

- Naměřená hladina akustického výkonu:  
97,7 dB(A)
- Garantovaná hladina akustického výkonu:  
101 dB(A)

Technické dokumenty jsou uloženy u společnosti STIHL Tirol GmbH.

Rok výroby a číslo stroje (sériové číslo) jsou uvedeny na drtiči zahradního odpadu.

V Langkampfenu dne 27. 1. 2025

STIHL Tirol GmbH

v zastoupení



Matthias Fleischer, vedoucí odboru výzkumu a vývoje

v zastoupení



Sven Zimmermann, vedoucí oddělení kvality

---

#### **16.2 Servisní organizace**

Záruční a pozáruční servis vám poskytne váš prodejce. Informace o dalších prodejních a servisních místech vám sdělí v zastoupení firmy A. STIHL pro ČR: Andreas STIHL, spol. s r. o. Chrlická 753 664 42 Modřice

---

#### **16.3 Adresa ředitelství společnosti STIHL**

ANDREAS STIHL AG & Co. KG  
Postfach 1771  
D-71301 Waiblingen

---

#### **16.4 Adresy prodejních organizací STIHL**

##### **NĚMECKO**

STIHL Vertriebszentrale AG & Co. KG  
Robert-Bosch-Straße 13  
64807 Dieburg  
Telefon: +49 6071 3055358

##### **RAKOUSKO**

STIHL Ges.m.b.H.  
Fachmarktstraße 7  
2334 Vösendorf  
Telefon: +43 1 86596370

##### **ŠVÝCARSKO**

STIHL Vertriebs AG  
Isenrietstraße 4  
8617 Mönchaltorf  
Telefon: +41 44 9493030

##### **ČESKÁ REPUBLIKA**

Andreas STIHL, spol. s r. o.  
Chrlická 753  
664 42 Modřice

---

#### **16.5 Adresy importérů produktů STIHL**

##### **BOSNA A HERCEGOVINA**

UNIKOMERC d. o. o.  
Bišće polje bb  
88000 Mostar  
Telefon: +387 36 352560  
Fax: +387 36 350536

##### **CHORVATSKO**

UNIKOMERC - UVOZ d.o.o.  
Sjedište:  
Amruševa 10, 10000 Zagreb  
Prodaja:  
Ulica Kneza Ljudevita Posavskog 56,

10410 Velika Gorica  
Telefon: +385 1 6370010  
Fax: +385 1 6221569

## TURECKO

SADAL TARIM MAKİNELERİ DIŞ  
TİCARET A.Ş.  
Hürriyet Mahallesi Manas Caddesi No.1  
35473 Menderes, İzmir  
Telefon: +90 232 210 32 32  
Fax: +90 232 210 32 33

## 17. Technické údaje

### GHE 150.0/GHE 250.0/GHE 250.0 S:

Výkon ( $P_1$ )	2500 W
GB	2000 W
CH	2000 W
Jmenovité napětí	230 V~
Frekvence	50 Hz
Síťový jistič <sup>1</sup>	16 A
	10 A (CH)
Třída ochrany	I
Krytí	ochrana před stříkající vodou (IP X4)
Druh provozu	P40
	40 s – doba zatížení, 60 s – doba běhu naprázdno

### GHE 150.0:

Měření podle 2000/14/EC / S.I.  
2001/1701:  
Zaručená hladina 99 dB(A)  
akustického výkonu  
 $L_{WA}$   
Nejistota měření  $K_{WA}$  2,4 dB(A)  
Měření podle EN 50434:

### GHE 150.0:

Hladina akustického tlaku na pracovišti	89 dB(A)
$L_{pA}$	
Nejistota měření $K_{pA}$	2 dB(A)
Utahovací momenty šroubu:	
Nožový kotouč	50 Nm
Otočný nůž	10 Nm
Hmotnost (m)	28 kg
	29 kg (GB)
D × Š × V	95/48/114 cm

### GHE 250.0/GHE 250.0 S:

Měření podle 2000/14/EC / S.I. 2001/1701:	
Zaručená hladina akustického výkonu	103/100 dB(A)
$L_{WA}$	
GHE 250.0: Nejistota měření $K_{WA}$	2,7 dB(A)
GHE 250.0 S:	
Nejistota měření $K_{WA}$	2,4 dB(A)
GHE 250.0 S (GB):	
Nejistota měření $K_{WA}$	3,3 dB(A)
Měření podle EN 50434:	
Hladina akustického tlaku na pracovišti	92/90 dB(A)
$L_{pA}$	
Nejistota měření $K_{pA}$	3 dB(A)
Utahovací momenty šroubu:	
Nožový kotouč	50 Nm
Otočný nůž	10 Nm
Trhající nůž <sup>2</sup>	10 Nm
Hmotnost (m)	30/29 kg
	30/30 kg (GB)
	29 kg (CH)
D × Š × V	107/48/143 cm

### GHE 260.0/GHE 260.0 S:

Výkon ( $P_1$ )	2900 W
Jmenovité napětí	400 (3~) V~
Frekvence	50 Hz
Síťový jistič	10 A
Třída ochrany	I
Krytí	ochrana před stříkající vodou (IP X4)
Druh provozu	P40
	40 s – doba zatížení, 60 s – doba běhu naprázdno

Měření podle 2000/14/EC / S.I.  
2001/1701:

Zaručená hladina akustického výkonu	102/101 dB(A)
$L_{WA}$	
GHE 260.0: Nejistota měření $K_{WA}$	3,2 dB(A)
GHE 260.0 S:	
Nejistota měření $K_{WA}$	3,3 dB(A)
Měření podle EN 50434:	
Hladina akustického tlaku na pracovišti	89/91 dB(A)
$L_{pA}$	
Nejistota měření $K_{pA}$	3 dB(A)
Utahovací momenty šroubu:	
Nožový kotouč	50 Nm
Otočný nůž	10 Nm
Trhající nůž <sup>2</sup>	10 Nm
Hmotnost (m)	30/30 kg
D × Š × V	107/48/143 cm

- 1) **Pozor!**  
U síťového jističe s nižší hodnotou než 16 A může při rozběhu, resp. při silném zatížení stroje docházet k jeho vypadávání.
- 2) Pro modely GHE 250.0 a GHE 260.0

## 17.1 REACH

REACH je označení pro příslušné nařízení ES k registraci, hodnocení a schvalování chemikálií.

Informace o splnění podmínek nařízení REACH (ES) č. 1907/2006 jsou uvedeny na stránkách [www.stihl.com/reach](http://www.stihl.com/reach).

## 18. Hledání závad

☒ Případně se obraťte na odborného prodejce, STIHL doporučuje odborného prodejce STIHL.

### Závada:

Elektromotor se nerozběhne

### Možná příčina:

- Byla aktivovaná ochrana elektromotoru
- Bez síťového napětí
- Vadný přívodní elektrický kabel/vidlice, resp. zásuvka nebo vypínač
- Plnicí násepka není správně uzavřena
  - aktivovaná funkce bezpečnostního spínače (zastavení motoru)
- Zablokovaný nožový kotouč
- Není odjistěno blokovací zařízení

### Odstranění:

- Stroj nechte vychladnout (⇒ 8.6)
- Zkontrolujte přívodní síťové vedení a jističe ☒ (⇒ 10.1)

- Zkontrolujte kabel, vidlici, spojku, resp. přepínač a podle potřeby je vyměňte (odborný elektroinstalatér) ☒ (⇒ 10.1)
- Plnicí násepku správně uzavřete a pevně zašroubujte (⇒ 11.2)
- Demontujte plnicí násepku a ze skříňně odstraňte zbytky drčeného materiálu (Pozor: Vytáhněte síťový kabel) (⇒ 11.3)
- Odjistěte blokovací zařízení (⇒ 11.4)

### Závada:

Snížený výkon drčení

### Možná příčina:

- Tupé řezné nože

### Odstranění:

- Řezné nože otočte, naostřete nebo vyměňte ☒ (⇒ 11.7)

### Závada:

Materiál k drčení se nevtahuje do stroje

### Možná příčina:

- GHE 260: Nesprávný směr otáčení nožového kotouče

### Jak odstranit problém:

- GHE 260: Změňte směr otáčení nožového kotouče (⇒ 10.6)

## 19. Servisní plán

### 19.1 Potvrzení předání

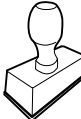
Model: _____	
Sériové číslo:	
<input type="text"/>	<input type="text"/>
Datum: <input type="text"/> <input type="text"/> <input type="text"/>	
	
Další servis	
Datum: <input type="text"/> <input type="text"/> <input type="text"/>	

### 19.2 Potvrzení servisu



Při provádění údržbářských prací odevzdejte tento návod k použití Vašemu odbornému prodejci STIHL. Ten pak do předtištěných polí potvrdí provedení servisních prací.

 Servis proveden dne

 Datum dalšího servisu



## Cienītais klient, cienījamā kliente!

Mēs priecājamies, ka esat izvēlējis STIHL. Mēs attīstām un ražojam savus augstākās kvalitātes izstrādājumus atbilstoši savu klientu prasībām. Šādi rodas izstrādājumi, kas ir īpaši uzticami arī smagos apstākļos.

STIHL nodrošina arī augstāko servisa kvalitāti. Mūsu tirgotāji garantē profesionālas konsultācijas un apmācību, kā arī visaptverošu tehnisku apkalpošanu.

Pateicamies par uzticību un novēlam izbaudīt darbu ar STIHL produktu!

Dr. Nikolas Stihl

## SVARĪGI! PIRMS LIETOŠANAS IZLASIET UN SAGLABĀJIET.

# 1. Satura rādītājs

<b>Par šo lietošanas pamācību</b>	<b>404</b>
Vispārīga informācija	404
Norādījumi par lietošanas pamācības lasīšanu	404
Valstu varianti	404
<b>Ierīces apraksts</b>	<b>405</b>
<b>Jūsu drošībai</b>	<b>405</b>
Vispārīga informācija	405
Brīdinājums — elektriskā bīstamība	406
Apģērbs un aprīkojums	406
Ierīces transportēšana	407
Pirms darba	407
Darba laikā	408
Apkope un remonts	409
Uzglabāšana ilgākos ekspluatācijas starplaikos	410
Utilizācija	410
<b>Simbolu apraksts</b>	<b>410</b>
<b>Piegādes komplekts</b>	<b>411</b>
<b>Ierīces sagatavošana darbam</b>	<b>411</b>
Riteņu ass un riteņu montāža	411
Šasijas un izmešanas šahtas montāža	412
Izmešanas vāka atvēršana un aizvēršana	412
Piltuves augšdaļas montāža	412
<b>Norādījumi par darbu</b>	<b>412</b>
Kādus materiālus var apstrādāt?	412
Kādus materiālus nevar apstrādāt?	413
Maksimālais zaru diametrs	413
Lietotāja darba zona	413
Ierīces pareiza noslodze	413
Aizsardzība pret pārslodzi	413

Ja dārza smalcinātāja griešanas instruments tiek bloķēts	413
Smalcinātāja dārzam pareiza uzpilde	413
<b>Drošības ierīces</b>	<b>414</b>
Elektromotora atkārtotas ieslēgšanās bloķētājs	414
Drošības fiksators	414
Elektromotora kustības bremze	414
Aizsargvāciņi	414
<b>Ierīces sagatavošana darbam</b>	<b>414</b>
Dārza smalcinātāja pievienošana elektrotīklam	414
Strāvas vada pievienošana	415
Smalcinātāja dārzam ieslēgšana	415
Smalcinātāja dārzam izslēgšana	415
Nažu paplākšņu griešanās virziena pārbaude	415
Nažu paplākšņu griešanās virziena maiņa	415
Smalcināšana	416
<b>Apkope</b>	<b>416</b>
Ierīces tīrīšana	416
Iepildes piltuves montāža	416
Iepildes piltuves demontāža	417
Nažu paplākšnes fiksēšana	417
Nažu komplekta demontāža	417
Nažu komplekta montāža	417
Nažu apkope	417
Nažu pagriešana	418
Elektromotors un riteņi	418
Glabāšana un dīkstāve ziemā	418
<b>Transportēšana</b>	<b>418</b>
Smalcinātāja vilkšana vai stumšana	418
Smalcinātāja pacelšana vai pārvešana	419

Smalcinātāja transportēšana uz kravas platformas	419
<b>Nodiluma samazināšana un bojājumu novēršana</b>	<b>419</b>
<b>Parastās rezerves daļas</b>	<b>419</b>
<b>Vides aizsardzība</b>	<b>420</b>
<b>Atbilstības deklarācija</b>	<b>420</b>
EK atbilstības deklarācija dārza smalcinātājam STIHL GHE 150.0, GHE 250.0, GHE 250.0 S, GHE 260.0, GHE 260.0 S	420
<b>Tehniskie parametri</b>	<b>421</b>
REACH	422
<b>Darbības traucējummeklēšana</b>	<b>422</b>
<b>Apkopes grafiks</b>	<b>422</b>
Nodošanas apstiprinājums	422
Apkopes apstiprinājums	422

## 2. Par šo lietošanas pamācību

### 2.1 Vispārīga informācija

Šī lietošanas pamācība ir ražotāja **oriģinālās lietošanas pamācības** tulkojums saskaņā ar EK direktīvu 2006/42/EC.

STIHL pastāvīgi strādā pie tā produktu klāsta tālākas attīstības. Tādēļ mums ir jāsiglabā tiesības mainīt piegādes apjomu formas, tehnoloģiju un aprīkojuma ziņā.

Šī iemesla dēļ uz šajā brošūrā esošo informāciju un ilustrācijām nevar pieteikt nekādas pretenzijas.

Šajā lietošanas pamācībā ir aprakstīti iespējamie modeļi, kuri nav pieejami visās valstīs.

Šī lietošanas pamācība ir aizsargāta ar autortiesībām. Visas tiesības ir aizsargātas, it īpaši tiesības uz pavairošanu, tulkošanu un apstrādi elektroniskās sistēmās.

### 2.2 Norādījumi par lietošanas pamācības lasīšanu

Attēli un teksti apraksta noteiktus rīcības soļus.

Šajā lietošanas pamācībā ir paskaidroti visi attēlu simboli, kas atrodas uz ierīces.

#### Skatīšanās virziens

Lietošanas pamācībā norādītais skatīšanās virziens **pa kreisi** un **pa labi**: lietotājs stāv aiz ierīces (darba pozīcija).

#### Norādes uz nodaļām

Ar bultiņu ir sniegtas norādes uz attiecīgajām nodaļām un apakšnodaļām, kur atrodams detalizētāks skaidrojums. Šis piemērs ietver norādi uz nodaļu: (⇒ 3.)

#### Teksta fragmentu marķējums

Aprakstītie norādījumi var būt apzīmēti tālāk minētajos veidos.

Rīcības soļi, kas lietotājam norāda veikt kādu darbību:

- izmantojot skrūvgriezi, atskrūvējiet skrūvi (1), nospiediet rokturi (2)...

Vispārīgs uzskaitījums:

- produkta izmantošana sporta vai sacensību pasākumos.

#### Teksti ar papildu nozīmi

Lai īpaši izceltu teksta fragmentus ar papildu nozīmi, lietošanas pamācībā tiem pievienots kāds no tālāk minētajiem simboliem.



#### Bīstami!

Negadījumu un smagu savainojumu gūšanas risks. Nepieciešams veikt konkrētas darbības vai izvairīties no tām.



#### Brīdinājums!

Savainošanās risks. Noteikts rīcības veids pasargā no iespējamās vai paredzamās savainojumu gūšanas.



#### Uzmanību!

Brīdina par viegliem savainojumiem vai materiāliem zaudējumiem, kuru rašanos var novērst, veicot konkrētas darbības.



#### Norādījums

Informācija par labāku ierīces izmantošanu un iespējami nepareizas lietošanas novēršanu.

#### Teksti, kas saistīti ar attēliem

Attēli, kuros paskaidrota ierīces lietošana, ir sniegti lietošanas pamācības sākumā.

Kameras simbols tiek izmantots, lai attēlu lappusēs redzamos attēlus sasaistītu ar attiecīgo šīs lietošanas pamācības teksta daļu.



### 2.3 Valstu varianti

Atkarībā no piegādes valsts STIHL komplektācijā ietver ierīces ar dažādiem spraudņiem un slēdžiem.

Attēlos ir parādītas ierīces ar Euro spraudni; ierīces ar cita veida spraudņiem tīklam tiek pievienotas līdzīgi.

### 3. Ierīces apraksts



- 1 Piltuves augšdaļa
- 2 Piltuves apakšdaļa
- 3 Regulēšanas skrūves
- 4 Pamatierīce
- 5 Izmešanas šahta
- 6 Ieslēgšanas/izslēgšanas slēdzis ar strāvas pieslēgumu
- 7 Riteņi
- 8 Riteņu stiprinājums
- 9 Jaudas plāksnīte ar ierīces numuru

### 4. Jūsu drošībai

#### 4.1 Vispārīga informācija



Strādājot ar šo ierīci, nelaimes gadījumu novēršanas nolūkos noteikti jāievēro šie priekšraksti.



Pirms pirmās ekspluatācijas reizes uzmanīgi izlasiet visu lietošanas pamācību. Saglabājiet lietošanas pamācību, lai tajā varētu vēlāk ieskatīties.

Šie drošības pasākumi ir nepieciešami jūsu drošībai, tomēr to uzskaitījums nav pilnīgs. Vienmēr izmantojiet ierīci saprātīgi un atbildīgi. Atcerieties, ka ierīces lietotājs ir atbildīgs par negadījumiem, kas var notikt ar citām personām vai to īpašumu.

Izpētiet ierīces sastāvdaļas un ierīces lietošanu.

Ierīci atļauts izmantot tikai personām, kas izlasījušas lietošanas pamācību un iepazinušās ar ierīces lietošanu. Pirms ekspluatācijas uzsākšanas lietotājam jāsaņem profesionāla un praktiska apmācība. Lietotājam jāsaņem norādījumi no pārdevēja vai cita speciālista par drošu ierīces lietošanu.

Apmācības laikā lietotājam īpaši jāpaskaidro, ka darbam ar ierīci nepieciešama liela rūpība un koncentrēšanās.

Pat ja lietojat šo ierīci saskaņā ar norādījumiem, vienmēr pastāv risks.



#### Nosmakšanas risks!

Ja bērni spēlējas ar iesaiņojuma materiālu, pastāv nosmakšanas risks. Neglabājiet iesaiņojuma materiālu bērniem pieejamā vietā.

Ierīci un tās pierīces drīkst nodot (aizdot) tikai tām personām, kas vispusīgi pārzina šo modeli un tā lietošanu. Lietošanas pamācība ir ierīces sastāvdaļa, un tā vienmēr jānodod kopā ar ierīci.

Pārliecinieties, ka lietotājam ir pietiekamas fiziskās, maņu un garīgās spējas lietot ierīci un strādāt ar to. Ja lietotāja fiziskās, maņu vai garīgās spējas ir ierobežotas, lietotājs drīkst strādāt tikai atbildīgās personas uzraudzībā vai saskaņā ar tās norādījumiem.

Pārliecinieties, ka lietotājs ir pilngadīgs vai atbilstoši valsts noteikumiem tiek profesionāli apmācīts.

Izmantojiet ierīci, kad esat pietiekami atpūties un esat labā fiziskajā vai garīgajā stāvoklī. Ja jums ir veselības problēmas, konsultējieties ar ārstu, vai iespējams strādāt ar ierīci. Ar šo ierīci nedrīkst strādāt

pēc alkohola, reakcijas spējas samazinošu medikamentu vai narkotiku lietošanas.

Ierīce paredzēta tikai personiskai lietošanai.

#### Uzmanību — negadījumu risks!



STIHL smalcinātāji dārzam ir paredzēti zaru materiāla un augu atlieku sasmalcināšanai. Izmantošana citiem nolūkiem nav atļauta, var būt bīstama un var izraisīt ierīces bojājumus.

Smalcinātāju dārzam nedrīkst izmantot (nepilnīgs uzskaitījums):

- citu materiālu (piem., stikla, metāla) smalcināšanai;
- darbiem, kas nav aprakstīti šajā lietošanas pamācībā;
- pārtikas produktu ražošanai (piem., ledus smalcināšanai, jaukšanai).

Drošības apsvērumu dēļ ir aizliegts veikt ierīces izmaiņas, izņemot noteikumiem atbilstošu piederumu montāžu, ko atļauj uzņēmums STIHL; turklāt šādas darbības pārtrauc garantijas darbību. Informāciju par pieļautajiem piederumiem varat saņemt no STIHL specializētā izplatītāja.

Īpaši ir aizliegtas jebkādas izmaiņas ierīcē, kas palielina tās jaudu vai iekšdedzes motora vai elektromotora apgriezību skaitu.

Izmantojot ierīci, aizliegts transportēt priekšmetus, dzīvniekus un personas, jo īpaši bērnus.

Izmantojot ierīci publiskās vietās, parkos, sporta laukumos, ielu malās, lauksaimniecības un mežsaimniecības uzņēmumos, jāievēro īpaša piesardzība.

Atlaidiet ierīci tikai tad, kad tā stāv uz līdzenas virsmas un nevar pa to norīpot.

## 4.2 Brīdinājums — elektriskā bīstamība

### **Uzmanību!** **Strāvas trieciena risks!**

Ar elektrisko drošību ir saistīts strāvas vads, kontaktspraudnis, ieslēgšanas/izslēgšanas slēdzis un pievienošanas vads. Lai novērstu elektriskās strāvas trieciena risku, nedrīkst izmantot bojātus vadus, savienojumus un kontaktspraudņus, kā arī noteikumiem neatbilstošus pievienošanas vadus.



Tādēļ regulāri pārbaudiet, vai pievienošanas vads nav bojāts vai novecojis (plīsumi).

Ekspluatējiet ierīci tikai ar attītu strāvas vadu.

Ja vads ir uztīts uz spoles, pirms lietošanas tas vienmēr pilnībā jāatritina.

Nekad neizmantojiet bojātu pagarinājuma vadu. Nomainiet bojātus vadus un nekad neveiciet pagarinājuma vadu remontu.

Ja ekspluatācijas laikā tiek bojāts strāvas vads vai pagarinājuma vads, nekavējoties atvienojiet strāvas vadu vai pagarinājuma vadu no strāvas padeves tīkla. Nekādā gadījumā nepieskarieties bojātajam strāvas vadam vai bojātajam pagarinājuma vadam.

Ierīci nedrīkst izmantot, ja vadi ir bojāti vai nolietoti. Īpaši jāpārbauda strāvas pievienošanas vada bojājumi un nolietojums.

Strāvas vadu apkopes un remonta darbus drīkst veikt tikai īpaši apmācīti speciālisti.

### **Elektriskās strāvas trieciena risks!**

Nepievienojiet bojātu vadu elektrotīklam un pieskarieties bojātam vadam tikai tad, kad tas ir atvienots no elektrotīkla.

Pieskarieties griešanas mehānismam (nažiem) tikai tad, kad ierīce ir atvienota no elektrotīkla.

Vienmēr uzmanieties, lai izmantotie strāvas vadi būtu pietiekami aizsargāti.



Nestrādājiet lietus laikā un slapjā vidē.

Strādājot ārā, izmantojiet tikai mitrumnecaurīdīgus pagarinātāja vadus, kas ir piemēroti darbam ar ierīci (⇒ 10.1).

Nevelciet pievienošanas vadu; atvienojiet to pie spraudņa un kontaktligzdas.

Neatstājiet ierīci nenosegtu lietus laikā.

Ja ierīce tiek pievienota pie strāvas generatora, uzmanieties, lai to nebojātu strāvas stipruma svārstību dēļ.

Pievienojiet ierīci tikai tādām strāvas avotam, kuram ir aizsargaprīkojums strāvas noplūdes gadījumiem un kuru aktivizē maks. 30 mA liels strāvas stiprums. Lai iegūtu plašāku informāciju, vērsieties pie elektrīka.

## 4.3 Apģērbs un aprīkojums



Darba laikā vienmēr nēsājiet stingrus apavus ar neslīdošām zolēm. Nekad nestrādājiet bez apaviem vai, piemēram, sandalēs.



Darba laikā, apkopes darbu laikā, smalcinātāja transportēšanas laikā, ka arī novēršot darbības traucējumus,

ikreiz izmantojiet aizsargcimdus, kas izgatavoti no caurduršanai un iegriešanai izturīga materiāla ar slēgtu aproci, kas nodrošina aizsardzību pret tādiem mehāniskiem riskiem kā caurduršana un iegriezumi. Tādējādi tiek samazināts roku savainojumu risks garu vai posmainu zaru ievadīšanas un apkopes darbu veikšanas laikā. Tirdzniecībā ir pieejami piemēroti aizsargcimdi, kas ir pārbaudīti saskaņā ar standartu EN 388 vai valsts noteikumiem un ir atbilstoši marķēti.



Darba laikā vienmēr izmantojiet cieši pieguļošas aizsargbrilles.



Atbilstošas aizsargbrilles ir tādas tirdzniecībā pieejamas aizsargbrilles, kuru mehāniskā izturība ir pārbaudīta saskaņā ar standartu EN 166 vai valsts noteikumiem un kuras ir atbilstoši marķētas.



Darba laikā vienmēr izmantojiet dzirdes aizsardzības līdzekļus.



Atbilstoši dzirdes aizsardzības līdzekļi ir tādi tirdzniecībā pieejami līdzekļi, kas atbilst standartam EN 352 vai valsts noteikumiem un ir atbilstoši marķēti.

Lietojiet abus aizsardzības līdzekļus visu darba laiku.



Strādājot ar ierīci, nēsājiet atbilstošu un pieguļošu apģērbu, t. i., kombinezonu, nevis virsvalku. Darba laikā



nenēsājiēt šalles, kaklasaites, rotaslietas, lences vai lentas un citus brīvi plandošus apģērba gabalus.

Darba laikā un veicot darbus ar ierīci, gariem matiem jābūt nostiprinātiem un pasargātiem (nēsājiēt galvassegu, cepuri utt.).

#### 4.4 Ierīces transportēšana

Strādājiēt tikai ar aizsargcimdiem, (⇒ 4.3) lai izvairītos no savainojumiem, ko var izraisīt asas un karstas ierīces daļas.

Netransportējiēt ierīci, ja elektromotors darbojas. Pirms transportēšanas izslēdziēt elektromotoru, ļaujiēt nažiem apstāties un atvieniōjiēt strāvas kontaktspraudni.

Transportējiēt ierīci tikai tad, kad elektromotors ir atdzisis.

Transportējiēt ierīci tikai ar noteikumiem atbilstoši piemontētu iepildes piltuvi.



#### Savainojumu risks!

Lietotājs var savainoties pie brīvi pieejamajiem asmeņiem.

Nemiet vērā ierīces svaru, īpaši gadījumos, kad ierīce jāsagāž.

Lietojiēt atbilstošus iekraušanas palīglīdzekļus (iekraušanas rampas, pacelšanas ierīces).

Nostipriniēt ierīci uz kravas platformas ar pareizi izvietotiem stiprinājuma līdzekļiem (siksniēm, trosēm utt.) lietošanas pamācībā minētajās stiprinājuma vietās. (⇒ 12.)

Velciet vai stumiet ierīci tikai soļu ātrumā. Nevelciet, izmantojot palīglīdzekļus!

Ierīces transportēšanas laikā ievērojiēt vietējos noteikumus, jo īpaši noteikumus attiecībā uz kravas drošību un priekšmetu transportēšanu uz kravas platformām.

#### 4.5 Pirms darba

Pārliciniēties, vai ierīci izmanto tikai tādas personas, kas ir izlasījušas lietošanas pamācību.

Ievērojiēt vietējās pašvaldības noteikto dārza tehnikas ar iekšdedzes motoru vai elektromotoru lietošanas laiku.

Pirms ierīces lietošanas nomainiet visas nederīgās, nolietotās un bojātās detaļas. Ja uz ierīces esošie bīstamības un brīdinājuma norādījumi ir bojāti vai nav salasāmi, tie ir jāatjauno. Jaunas uzlīmes un citas rezerves detaļas varat iegādāties no STIHL specializētā izplatītāja.



#### Savainošanās risks!

Nodilušas vai bojātas detaļas (piemēram, nodiluši asmeņi) var ietekmēt ierīces drošību un izraisīt lietotāja traumas.

Pirms lietošanas jāpārbauda un jānodrošina tālāk norādītais:

- Ierīce ir drošā darba stāvoklī. Tas nozīmē, ka visi pārsegi un aizsardzības aprīkojums ir paredzētajās vietās un nevainojamā stāvoklī.
- Elektriskajam savienojumam tiek izmantota noteikumiem atbilstoša kontaktligzda.
- Pievienošanas un pagarinājuma vada, kontaktspraudņu un savienojumu izolācija nav bojāta.

- Visa ierīce (elektromotora korpus, aizsargaprīkojums, stiprinājuma elementi, naži, nažu vārpsta, nažu paplāksnes utt.) nav nolietota vai bojāta.
- Ierīcē nav sasmalcinātā materiāla un piltuve ir tukša.
- Ir visas skrūves, uzgriežņi un citi stiprinājuma elementi, un tie ir pievilkti. Valīgās skrūves un uzgriežņus pirms lietošanas sākasanas pievelciet (ievērojiēt pievilksanas momentu).

Izmantojiēt ierīci tikai brīvā dabā. Neizmantojiēt to sienas vai nekustīga priekšmeta tuvumā, lai samazinātu savainošanās un materiālu bojājumu risku (lietotājam nav pietiekamas izvairīšanās iespējas, stiklu sasišana, skrāpējumi automobiļiem utt.).

Ierīce stabili jānovieto uz līdzenas un stingras pamatnes.

Neizmantojiēt ierīci uz bruģētas vai grantētas virsmas, jo izmestais vai augšup atsistais materiāls var radīt savainojumus.

Pirms ekspluatācijas uzsāksanas pārliciniēties, vai ierīce ir noslēgta atbilstoši noteikumiem. (⇒ 11.2)

Iepazīstieties ar ieslēgšanas/izslēgšanas slēdža darbību, lai ārkārtas situācijās varētu reaģēt ātri un pareizi.

Aizsargam pret šļakatām iepildes piltuvē ir jānosēdz iepildes atvere, un tas nedrīkst būt bojāts; nomainiet bojātu aizsargu pret šļakatām.



### Savainojumu risks!

Lietojiet tikai tādu ierīci, kas montēta atbilstīgi noteikumiem. Ja ierīcei trūkst detaļu (piem., riteņu), netiek ievēroti noteiktie drošības attālumi, turklāt ierīces stabilitāte var samazināties.

### Pirms ekspluatācijas sākšanas vizuāli pārbaudiet, vai ierīce montēta atbilstīgi noteikumiem!

Tas nozīmē, ka visām ierīces daļām jābūt pilnībā montētām, jo īpaši:

- piltuves augšdaļai jābūt uzstādītai uz piltuves apakšdaļas;
- iepildes piltuvei jābūt uzstādītai uz pamatierīces, un abām regulēšanas skrūvēm jābūt manuāli pievilktām;
- riteņu stiprinājumam ir jābūt pilnībā montētam;
- abiem riteņiem jābūt uzstādītiem;
- visam aizsardzības aprīkojumam (izmešanas šahtai, aizsardzībai pret šļakatām) jābūt pieejamam un darba kārtībā;
- griešanas mehānismam (nažu paplāksnei) jābūt uzstādītam;
- visiem nažiem jābūt uzstādītiem atbilstoši noteikumiem.

Ierīcē uzstādīto ieslēgšanas un drošības aprīkojumu nedrīkst noņemt, kā arī nedrīkst apiet tā funkcijas.

Vizuāli pārbaudiet, vai nažu paplāksnei nav bojājumu un deformāciju; nepieciešamības gadījumā nomainiet to.

### 4.6 Darba laikā



Nekad nestrādājiet, ja bīstamajā zonā uzturas dzīvnieki vai personas, jo īpaši bērni.

Nestrādājiet ar ierīci lietus un negaisa laikā, jo īpaši, ja pastāv zibens spēriena risks.

Ja pamatne ir mitra, samazinātas stabilitātes dēļ palielinās nelaimes gadījumu risks. Strādājiet īpaši piesardzīgi, lai novērstu paslīdēšanu. Ja iespējams, izvairieties no ierīces izmantošanas uz mitras pamatnes.

Strādājiet tikai dienas gaismā vai labā mākslīgā apgaismojumā.

Darba laikā darba zonai jābūt tīrai un kārtīgai. Novērsiet paklupšanas iespējas, piem., novāciet akmeņus, zarus vai vadus.

Virsmā, uz kuras stāv lietotājs, nedrīkst atrasties augstāk par virsmu, uz kuras novietota ierīce.

### Iedarbināšana

Pirms ierīces iedarbināšanas novietojiet to vertikāli stabilā pozīcijā. Nekādā gadījumā neieslēdziet ierīci, ja tā atrodas horizontāli.

Uzmanīgi iedarbiniet ierīci, ievērojot norādījumus sadaļā „Ierīces sagatavošana darbam”. (⇒ 10.)

Iedarbinot iekšdedzes motoru vai ieslēdzot elektromotoru, nestāviet priekšā izmešanas atverei. Iedarbināšanas vai ieslēgšanas brīdī dārza smalcinātājā nedrīkst būt smalcināmais materiāls. Smalcināmais materiāls var tikt izmests, tādējādi radot savainojumus.

Iedarbināšanas brīdī ierīce nedrīkst būt sagāzta.

Neieslēdziet ierīci pārāk bieži īsā laika posmā, kā arī nerotājieties ar ieslēgšanas/izslēgšanas slēdzi. Elektromotors var pārkarst!

Tā kā maksimālās patērējamās jaudas režīmā ierīce var izraisīt sprieguma svārstības, nelabvēlīgu elektrotīkla apstākļu gadījumā var tikt radīti citu tai pašai strāvas ķēdei pievienoto ierīču darbības traucējumi.

Šajā gadījumā jāveic atbilstoši pasākumi (piemēram, ierīce jāpievieno citai strāvas ķēdei, ierīce jāizmanto, pievienojot to strāvas ķēdei ar zemu pilno pretestību).

### Ekspluatācija



### Savainošanās risks!

Nekad nelieciet rokas vai kājas virs, zem vai pie rotējošām detaļām.

Ja ierīce darbojas, nekad nelieciet seju vai citas ķermeņa daļas virs iepildes piltuves un izmešanas atveres priekšā. Vienmēr turiet galvu un ķermeni drošā attālumā no iepildes atveres.



Nekad nelieciet rokas, citas ķermeņa daļas vai apģērbu iepildes piltuvē vai izmešanas šahtā. Pastāv acu, sejas, pirkstu, roku u. c. ķermeņa daļu savainošanas risks.

Vienmēr saglabājiet līdzsvaru un stabilu pozīciju. Nekad nestiepieties uz priekšu.

Aizsargu pret šļakatām darba laikā nedrīkst mainīt (piem., noņemt, atvāzt, ieķīlēt, bojāt).

Uzpildes laikā lietotājam jāatrodas norādītajā darba zonā. Darba laikā vienmēr uzturieties darba zonā, nekad neuzturieties izmešanas zonā. (⇒ 8.4)

**! Savainojumu risks!**  
Darba laikā smalcināmo materiālu var izmest atpakaļ. Lietotājam var nopietni ievainot seju, acis un rokas. Tāpēc izmantojiet aizsargbrilles un aizsargcimdus (⇒ 4.3) un turiet galvu tālāk no iepildes atveres.

Nekad ierīci nesagāziet uz sāniem, darbojoties iekšdedzes motoram vai elektromotoram.

Ja darba laikā ierīce apgāžas, nekavējoties izslēdziet elektromotoru un atvienojiet strāvas vadu.

Uzmaniet, lai smalcināmais materiāls neuzkrātos izmešanas šaftā, jo tādējādi var pasliktināties smalcināšanas rezultāts vai rasties materiāla atsitieni.

Uzpildot smalcinātāju īpašu uzmanību pievēršiet tam, lai smalcināšanas kamerā nenokļūtu svešķermeņi, piem. metāla detaļas, akmeņi, plastmasa, stikls, jo tie var radīt bojājumus un atsitienus no iepildes piltuves.

**! Savainošanās risks!**  
Lietotāju var smagi savainot atlēkušais smalcināmais materiāls un svešķermeņi. Sargājiet ierīci no svešķermeņiem un nekavējoties novērsiet aizsprostojumus.

**! Savainošanās risks!**  
Uzpildot smalcinātāju ar zaru materiālu, tas var tikt izsviests atpakaļ. Lietotāju var smagi savainot atlēkušais smalcināmais materiāls. Valkājiet aizsargcimdus un aizsargbrilles (⇒ 4.3)!



Ņemiet vērā griešanas darbarīka brīvskrējien; nepieciešamas dažas sekundes, līdz darbarīks ir pilnībā apstājies.

Izslēdziet elektromotoru, atvienojiet strāvas vadu un ļaujiet visiem rotējošiem instrumentiem apstāties,

- pirms atiešanas no ierīces vai tās atstāšanas bez uzraudzības;
- pirms ierīces pārvietošanas, pacelšanas, nešanas, sagāšanas, stumšanas vai vilkšanas;
- pirms regulēšanas skrūvju atskrūvēšanas un ierīces atvēršanas;
- pirms ierīces transportēšanas;
- pirms griešanas mehānismā, iepildes piltuvē vai izmešanas kanālā radušās bloķēšanas vai aizsprostojuma novēršanas;
- pirms darbībām ar nažu paplāksni;
- pirms ierīces pārbaudes vai tīrīšanas, kā arī citu darbu veikšanas.

Ja griešanas darbarīkā iekļūst svešķermeņi, ierīce rada neparastas skaņas vai vibrācijas, nekavējoties izslēdziet elektromotoru un ļaujiet ierīcei apstāties. Atvienojiet strāvas vadu, noņemiet iepildes piltuvi un veiciet šādas darbības.

- Pārbaudiet, vai ierīcei, jo īpaši griešanas mehānismam (nažiem, naža paplāksnei, nažu stiprinājumam, nažu stiprinājuma skrūvei, skavu gredzenam) nav bojājumu un nodiluma pazīmju, un nepieciešamības gadījumā lieciet speciālistam veikt remontu un apkopes darbus, pirms atsākat darbu ar ierīci.

- Pārbaudiet, vai visas griešanas darbarīka daļas ir stingri montētas, nepieciešamības gadījumā pievelciet skrūves (ņemiet vērā pievilksanas momentu).
- Lieciet speciālistam nomainīt vai remontēt bojātās un nolietotās daļas, nomainītajām daļām jābūt ar tādām pašām īpašībām.

#### 4.7 Apkope un remonts



Pirms apkopes darbu sākuma (tīrīšanas, remonta utt.), kā arī pirms pievienošanas vada iespējamo savijumu vai

bojājumu pārbaudes, novietojiet ierīci uz stingra, līdzena pamata, izslēdziet elektromotoru un atvienojiet ierīces strāvas vadu.

Ikreiz pirms apkopes darbu veikšanas ļaujiet ierīcei apt. 5 minūtes atdzist.

Griešanas darbarīka apkopes darbu laikā ņemiet vērā, ka griešanas darbarīks var turpināt griezties pat ar bloķēšanas ierīci arī tad, ja ierīce ir atslēgta no strāvas padeves.

Strāvas pievienošanas vada remontu vai nomaiņu drīkst veikt tikai pilnvaroti profesionāli elektriķi.

#### Tīrīšana

Pēc darba visu ierīci rūpīgi iztīriet. (⇒ 11.1)

Nekad neizmantojiet augstspiediena tīrītāju un nemazgājiet ierīci zem tekoša ūdens (piem., ar dārza šļūteni). Nelietojiet kodīgus tīrīšanas līdzekļus. Tie var bojāt plastmasu un metālus un tādējādi ietekmēt STIHL ierīces drošu lietošanu.

## Apkopes darbi

Lietotājs drīkst veikt tikai tos apkopes darbus, kas aprakstīti šajā lietošanas pamācībā; visus citus darbus lieciet veikt specializētam izplatītājam.

Ja jums trūkst nepieciešamo zināšanu un palīg līdzekļu, **vienmēr** griezieties pie specializētā izplatītāja.

STIHL iesaka apkopes un remonta darbu veikšanu uzticēt tikai STIHL specializētajam izplatītājam.

STIHL specializētie izplatītāji tiek regulāri apmācīti, un to rīcībā tiek nodota tehniskā informācija.

Lietojiet tikai instrumentus, piederumus vai pierīces, ko šai ierīcei atļāvis uzņēmums STIHL, vai arī tehniski līdzvērtīgas daļas. Pretējā gadījumā pastāv savainojumu gūšanas vai ierīces bojājumu risks. Ja rodas jautājumi, vērsieties pie specializētā izplatītāja.

STIHL oriģinālie instrumenti, piederumi un rezerves daļas, ņemot vērā to īpašības, ir optimāli pielāgotas ierīcei un lietotāja prasībām. Oriģinālās STIHL rezerves daļas var atpazīt pēc STIHL rezerves daļu kataloga numura, STIHL emblēmas un STIHL rezerves daļas apzīmējuma. Uz nelielām daļām var būt tikai apzīmējums.

Brīdinājuma un norādījumu uzlīmēm vienmēr jābūt tīrām un salasāmām. STIHL specializētajam izplatītājam ir jānomaina bojātas vai pazudušas uzlīmes ar jaunām oriģinālām uzlīmēm. Ja kāda no daļām tiek nomainīta ar jaunu daļu, raugieties, lai uz jaunās daļas būtu tādas pašas uzlīmes.

Darbus pie griešanas mehānisma veiciet tikai ar aizsargcimdēm (⇒ 4.3), ievērojot vislielāko piesardzību.

Pārliecinieties, vai visi uzgriežņi, tapas un skrūves, jo īpaši griešanas mehānisma skrūves, ir stingri pieskrūvētas, lai ierīces ekspluatācija būtu droša.

Regulāri pārbaudiet, vai ierīces detaļas nav nodilušas vai bojātas, jo īpaši pirms novietošanas glabāšanā (piem., pirms ziemas sezonas). Drošības apsvērumu dēļ nolieciet bojātās daļas nomainiet, lai ierīce vienmēr būtu droša darba stāvoklī.

Ja apkopes darbu veikšanas laikā ir noņemtas daļas vai aizsargierīces, pēc tam tās nekavējoties jāmontē atbilstoši norādēm.

---

### 4.8 Uzglabāšana ilgākos ekspluatācijas starplaikos

Pirms ierīces novietošanas slēgtā telpā ļaujiet tai apm. 5 minūtes atdzist.

Pārliecinieties, vai ierīce ir aizsargāta pret neatļautu lietošanu (piem., bērniem).

Pirms novietošanas glabāšanai (piem., pirms ziemas sezonas) ierīci rūpīgi iztīriet.

Glabājiet ierīci ekspluatācijai drošā stāvoklī.

Novietojiet ierīci uz līdzenas virsmas tā, lai tā nevarētu nejauši pa to noripot.

 **Savainojumu risks brīvi pieejama naža dēļ!**  
Novietojiet smalcinātāju dārzam glabāšanā tikai ar uzstādītu iepildes piltuvi.

---

### 4.9 Utilizācija

Atkritumvielas var kaitēt cilvēkiem, dzīvniekiem un apkārtējai videi, tādēļ tās atbilstoši jāutilizē.

Vērsieties tuvākajā atkritumu otrreizējās pārstrādes centrā vai pie sava specializētā izplatītāja, lai uzzinātu, kā pareizi utilizēt atkritumvielas. STIHL iesaka STIHL specializēto izplatītāju.

Pārliecinieties, vai nolietotā ierīce tiek utilizēta atbilstoši noteikumiem. Pirms utilizēšanas ierīci padariet nelietojamu. Lai novērstu negadījumus, atvienojiet strāvas vadu vai elektromotora pievienošanas vadu.

## 5. Simbolu apraksts



### Uzmanību!

Pirms ekspluatācijas izlasiet lietošanas pamācību.



### Savainošanās risks!

Neļaujiet nepiederīgām personām uzturēties bīstamajā zonā.

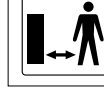

### Savainošanās risks!

Rotējoši darbarīki!  
Neievietojiet rokas un kājas atverēs, ja ierīce darbojas.





### Savainošanās risks!

Pirms darba pie griešanas darbarīka, pirms apkopes un tīrīšanas darbiem, pirms pievienošanas vada savīšanās vai bojājumu pārbaudes un pirms ierīces atstāšanas izslēdziet elektromotoru un atvienojiet strāvas vadu.



### Savainošanās risks!

Atmettie zari un sasmalcinātais materiāls var caurdurt rokas vai pirkstus.



Izmantojiet dzirdes aizsardzības līdzekļus un aizsargbrilles (⇒ 4.3).



Valkājiet aizsargcimdus. (⇒ 4.3).



Cieto materiālu ievietojiet iepildes piltuvē slīpi no augšējās kreisās malas līdz labajai apakšējai malai līdz nažu mehānismam.



Nestrādājiet lietus laikā un slapjā vidē.



### Savainošanās risks!

Griešanas darbarīks darbojas vēl kādu laiku pēc izslēgšanas. Pagaidiet, līdz griešanas darbarīks ir apstājies.



### Savainošanās risks!

Nekāpiet uz ierīces.



### Savainošanās risks!

Nekad nelieciet rokas, citas ķermeņa daļas vai apģērbu iepildes piltuvē vai izmešanas šahtā.



### Traumu risks!

Nekad neievietojiet cieto materiālu veidā, kas atšķiras no aprakstītā.



### Traumu risks!

Cieto materiālu ievietojiet iepildes piltuvē slīpi no augšējās kreisās malas līdz labajai apakšējai malai līdz nažu mehānismam. Nekad neievietojiet cieto materiālu atzīmētajā zonā.



Cieto materiālu ievietojiet iepildes piltuvē slīpi no augšējās kreisās malas līdz labajai apakšējai malai līdz nažu mehānismam.

## 6. Piegādes komplekts



Poz.	Apzīmējums	Skaitis
A	Pamatierīce ar piltuves apakšdaļu	1
B	Riteņu stiprinājums	1
C	Riteņu ass	1
D	Riteņu atdure	2
E	Skrūve M6 x 55	2

Poz.	Apzīmējums	Skaitis
F	Sešstūruzgrieznis	2
H	Fiksators	2
I	Ritenis	2
J	Riteņa disks	2
K	Četrstūruzgrieznis	2
L	Paplāksne Ø 17 mm	4
M	Skrūve M6 x 50	2
N	Izmešanas vāks	1
O	Izmešanas pagarinājums	1
P	Līste	1
Q	Tapa	2
R	„Torx” skrūve P5 x 20	3
S	Piltuves augšdaļa	1
T	Drošības skrūve	4
U	„Torx” skrūve P5 x 10	2
V	Kombinētā atslēga	1
•	Lietošanas pamācība	1

## 7. Ierīces sagatavošana darbam



### Savainošanās risks!

Ievērojiet nodaļā „Jūsu drošībai” ietvertos drošības tehnikas noteikumus. (⇒ 4.1)

### 7.1 Riteņu ass un riteņu montāža



- Montējiet riteņu asi (C) ar riteņu atdurem (D), skrūvēm (E) un sešstūruzgriežņiem (F) pie riteņu stiprinājuma (B) un pieskrūvējiet, izmantojot kombinēto atslēgu (V) (4 - 6 Nm).
- Uzstumiet riteņus (I) uz montētās riteņu ass.

-  Uzstūmiet fiksatorus uz riteņu ass tikai tik tālu, lai riteņi varētu brīvi griezties.

Pēc demontāžas fiksatorus vairs nevar izmantot.

- Uzstūmiet fiksatorus uz riteņu ass (H) ar izliekto pusi uz ārpusi.
- Uzlieciet riteņu diskus (J) uz riteņiem.

## 7.2 Šasijas un izmešanas šahtas montāža



### 1 Izmešanas pagarinājuma montāža

- Novietojiet pamatierīci (A) uz apm. 15–20 cm augsta koka gabala, kā parādīts attēlā.
- No aizmugures iekariniet izmešanas pagarinājumu (O) ar āķiem (1) pamatierīces (A) atverēs (2) un pagrieziet lejup tā, lai pamatierīces priekšpuse precīzi iegultu izmešanas pagarinājuma atverē.
- Ieskrūvējiet skrūves (U) āķu kupolos (1) (1 - 2 Nm).

### 2 Šasijas montāža

- Ievietojiet četrstūruzgriežņus (K) un paplāksnes (L) tām paredzētajos pamatierīces iedobumos (3).
- Iebīdīdiet šasiju ar abiem riteņu stiprinājumiem (4) pamatierīces atverēs (5) līdz atdurei.
- Iespiediet riteņa stiprinājumu ar izliekumu (6) izmešanas pagarinājuma atverē (7).
- Caur atverēm ievietojiet skrūves (M) ar paplāksnēm (L) riteņu stiprinājumos (8) un pievelciet tās, izmantojot kombinēto atslēgu (V) (4–6 Nm).

### 3 Līstes montāža



Riteņu stiprinājuma (6) izliekumam ir precīzi jāpieguļ izmešanas pagarinājuma (7) atverēm.

- Uzlieciet līsti (P) un ieskrūvējiet skrūves (R) (1–2 Nm).
- Uzstādiet ierīci.

### 4 Izmešanas vāka montāža

- Uzlieciet izmešanas vāku (N) un iespiediet tapas (Q) (nepieciešamības gadījumā izmantojiet plastmasas āmuru).  
Uzkāršanas laikā uzmaniet, lai izmešanas vāka iekšpusē, labajā un kreisajā pusē esošās ribas (9), precīzi iegultu izmešanas pagarinājuma gropē (10).

## 7.3 Izmešanas vāka atvēršana un aizvēršana



### Izmešanas vāka atvēršana

- Lai smalcinātu, atvāziet izmešanas vāku (1) uz augšu un bloķējiet fiksēšanas mēlīti (2) izmešanas pagarinājumā.

### Izmešanas vāka aizvēršana

- Lai transportētu vai uzglabājot taupītu vietu, viegli paceliet fiksēšanas mēlīti (2) un atvāziet izmešanas vāku (1) uz aizmuguri.

## 7.4 Piltuves augšdaļas montāža



Piltuvi var uzstādīt tikai speciālists, izmantojot īpašu instrumentu. STIHL iesaka STIHL specializēto izplatītāju.

- Uzlieciet piltuves augšdaļu (S) ar simbolu (1) uz priekšpusi regulēšanas skrūvju (2) virzienā uz piltuves apakšdaļas (3).



Lai skrūvju ieskrūvēšanas laikā novērstu šļakatu aizsarga noslīdēšanu, ieteicams ievērot norādīto montāžas secību.

- Ieskrūvējiet skrūves (T) norādītajā secībā (1 2 3 4).

## 8. Norādījumi par darbu

### 8.1 Kādus materiālus var apstrādāt?

– Dārza smalcinātāja uzpilde. (⇒ 8.8)

#### GHE 150, GHE 250 S, GHE 260 S:

Koku un dzīvzogu atgriezumai, kā arī liels un zarains zaru materiāls.

#### GHE 250, GHE 260:

Organiskus augu atkritumus, piemēram, augļu un dārzeņu atkritumus, grieztas puķes, lapas, kā arī koku un dzīvzogu atgriezumus un lielu un zarainu zaru materiālu.



#### Savainojumu risks!

Koku un dzīvzogu atgriezumus ieteicams apstrādāt, kamēr tie ir svaigi, jo svaigi sasmalcināta materiāla smalcināšanas jauda ir lielāka nekā sausa vai slapja materiāla smalcināšanas jauda. Apstrādājot sausu cieto materiālu, palielinās atsitienu risks. Lietotāju var smagi ievainot atlecošie zari.

## 8.2 Kādus materiālus nevar apstrādāt?

Smalcinātājā nedrīkst ievietot akmeņus, stiklu, metāla detaļas (drātis, naglas u. c.) vai plastmasas detaļas.

### Pamatprincips:

ar smalcinātāju nevar apstrādāt materiālus, kurus nevar kompostēt.

## 8.3 Maksimālais zaru diametrs

Maksimālais zaru diametrs  
GHE 150, GHE 250, GHE 250 S: **35 mm**  
GHE 260, GHE 260 S: **40 mm**

 Ievietojot vairākus plānus zarus vienlaicīgi, atsevišķu zaru diametru summa nedrīkst pārsniegt maksimālo zaru diametru.

Vislabāko smalcināšanas jaudu nodrošina svaigi koku un dzīvžogu atgriezumi.

## 8.4 Lietotāja darba zona



- Darba laikā (kad ieslēgts elektromotors vai darbojas iekšdedzes motors) lietotājam drošības nolūkos, jo īpaši, lai izvairītos no atpakaļzimestā materiāla, vienmēr jāatrodas darba zonā (pelēkais laukums X).

Lai piepildītu smalcināmo materiālu, nostāieties nedaudz sāniski no iepildes piltuves.



### Savainojumu risks!

Slīpi novietotais nažu mehānisms var radīt cietā materiāla atsitieni! Lietotāju var smagi savainot atlēkušais cietais materiāls. Lai izvairītos no savainojumiem, ko var radīt atsitieni, nekad nestāviet tieši aiz iepildes piltuves.

## 8.5 Ierīces pareiza noslodze

Smalcinātāja dārzam elektromotoru vai iekšdedzes motoru drīkst noslogot tik daudz, lai būtiski nesamazinātos apgriezumu skaits. Uzpildiet smalcinātāju dārzam vienmērīgi un nepārtraukti. Ja darba laikā smalcinātāja dārzam apgriezumu skaits samazinās, pārtrauciet uzpildi, lai atslogotu elektromotoru vai iekšdedzes motoru.



Izslēdziet elektromotoru tikai tad, kad ierīcē vairs nav sasmalcinātā materiāla. Pretējā gadījumā, atkārtoti iedarbinot ierīci, var bloķēt nažu paplāksni.

## 8.6 Aizsardzība pret pārslodzi

Ja darba laikā rodas elektromotora pārslodze, iebūvētā aizsardzība pret pārslodzi automātiski izslēdz elektromotoru.

Pēc **apm. 10 minūtēm** dārza smalcinātājs ir atdzisis, un var atsākt tā darbību. Ja aizsardzība pret pārslodzi tiek bieži aktivizēta, tam var būt šādi iemesli:

- nepiemērots pievienošanas vads (⇒ 10.1);
- tīkla pārslodze;

- ierīces pārslodzi izraisa pārāk liels smalcinātā materiāla apjoms vai neasi naži.

## 8.7 Ja dārza smalcinātāja griešanas instruments tiek bloķēts

Ja dārza smalcinātāja griešanas instruments smalcināšanas laikā tiek bloķēts, nekavējoties izslēdziet elektromotoru un atvienojiet tīkla vadu. Pēc tam noņemiet iepildes piltuvi un novērsiet darbības traucējuma cēloni.

## 8.8 Smalcinātāja dārzam pareiza uzpilde



### Savainojumu risks!

 Slīpi novietotais nažu mehānisms var izmest zarus! Lietotāju var smagi ievainot atlecošie zari. Lai samazinātu atsitieni radītu savainošanās risku, pareizi uzpildiet smalcinātāju dārzam.

### Traumu risks!

 Pirms dārza smalcinātāja uzpildīšanas rūpīgi izlasiet nodaļu „Jūsu drošībai” (⇒ 4.), jo īpaši apakšnodaļu „Darba laikā” (⇒ 4.6), un ievērojiet visus drošības norādījumus. Smalcinātāju dārzam drīkst uzpildīt tikai viena persona.



### Savainošanās risks!

Nekad nelieciet roku iepildes atverē!

- Uzpildot smalcinātāju dārzam, ievērojiet darba zonu. (⇒ 8.4)
- Iedarbiniet smalcinātāju dārzam. (⇒ 10.3)

## Mīksts materiāls:

- Iemeties iepildes atverē (1) organiskus augu atkritumus, piemēram, augļu un dārzeņu atkritumus, grieztas puķes, lapas, tievus zarus u. c.



Ja mīksta materiāls ir mitrs vai slapjš, ierīce ātrāk nosprostojas. Tādēļ uzpildiet smalcinātāju dārzam lēnām un pievērsiet īpašu uzmanību elektromotora apgriezīenu skaitam. Uzpildes laikā tam nevajadzētu samazināties.

## Ciets materiāls:



Cietā materiāla uzpildīšanas laikā ievērojiet norādīto maksimālo zaru diametru. Retiniet zarus ar spēcīgu sazarojumu un likvidējiet sānu dzinumus.

- Cieto materiālu atbilstoši simbolam (1) ievietojiet slīpā veidā iepildes piltuvē tā, lai tas ietu no augšējās kreisās malas uz apakšējo labo malu pie nažu mehānisma. Cieto materiālu nedrīkst ievietot iezīmētajā zonā (2). Lēnām ielieciet koku, dzīvžogu atgriezumus, kā arī zaru materiālu iepildes atverē (1). Ierīce pati ievēl cietu materiālu.



### Savainojumu risks!

Slīpi novietotais nažu mehānisms var radīt zaru materiāla atsitieni! Lai samazinātu atsitien radītu savainošanās risku, smalcinātājs dārzam ar cietu materiālu jāuzpilda pareizi:

garāki zari jāievieto slīpi un atbilstoši simbolam (2) jāvirza pret labo piltuves sienu līdz pat nažu mehānismam.



Ievērojiet pareizu elektromotora slodzi. (⇒ 8.5)

## 9. Drošības ierīces

### 9.1 Elektromotora atkārtotas ieslēgšanās bloķētājs

Ierīces darbību var uzsākt, tikai izmantojot slēdzi, nevis vienkārši savienojot pievienošanas vadu ar kontaktligzdu.

### 9.2 Drošības fiksators

Elektromotoru un smalcināšanas instrumentu drīkst lietot tikai tad, ja iepildes piltuve ir pareizi noslēgta. Atbrīvojot labajā pusē esošo regulēšanas skrūvi (skatoties uz ierīci no priekšpusēs) ekspluatācijas laikā, elektromotors tiek izslēgts automātiski un smalcināšanas instruments pēc dažām sekundēm apstājas.

### 9.3 Elektromotora kustības bremze

Elektromotora kustības bremze sašina beigšanās laiku no izslēgšanas līdz nažu apstāšanās brīdim; beigšanās laiks ir dažas sekundes ilgs.

### 9.4 Aizsargvāciņi

Smalcinātāja uzpildes un izmešanas zonā ir aizsargvāciņi. Par aizsargvāciņiem tiek uzskatīta visa iepildes piltuve ar piltuves augšdaļu un aizsargu pret šļakatām, izmešanas pagarinājums un izmešanas vāks.

Smalcināšanas laikā aizsargvāciņi garantē drošu attālumu līdz smalcināšanas nažiem.

## 10. Ierīces sagatavošana darbam



Pirms smalcinātāja dārzam ekspluatācijas uzsākšanas rūpīgi izlasiet nodaļu „Jūsu drošībai” (⇒ 4.1) un ievērojiet visus drošības norādījumus.

- Ieslēdziet elektromotoru tikai tā, kā tas aprakstīts lietošanas pamācībā. (⇒ 10.3)

### 10.1 Dārza smalcinātāja pievienošana elektrotīklam



#### Savainošanās risks!

Ievērojiet drošības norādījumus, kas minēti nodaļā „Brīdinājums — elektriskā bīstamība” (⇒ 4.2).

Tīkla spriegumam jāatbilst ierīces darba spriegumam (skatiet ierīces tipa plāksnīti).

Strāvas pievienošanas vadam jābūt atbilstoši nodrošinātam saskaņā ar valsts elektroinstalācijas noteikumiem. (⇒ 17.)

Kā pievienošanas vadus var izmantot tikai tādus vadus, kas nav vieglāki par gumijas vadiem **H07 RN-F DIN/VDE 0282**.

Spraudsavienojumiem jābūt aizsargātiem pret šļakatām.

Nepiemēroti pagarinājuma vadi rada jaudas zudumu un var izraisīt elektromotora bojājumus.

Strāvas pievienošanas vada minimālajam diametram jābūt **3 x 1,5 mm<sup>2</sup>**, ja garums nepārsniedz **25 m** vai **3 x 2,5 mm<sup>2</sup>**, ja garums nepārsniedz **50 m**.



Pievienošanas vadu savienojumiem jābūt no gumijas vai arī apvilkti ar gumiju un jāatbilst standartam **DIN/VDE 0620**.

Šo ierīci paredzēts izmantot elektrotīklā, kura sistēmas pretestība  $Z_{maks}$  pārejas punktā (mājas pieslēgums) nav lielāka par **0,443 omiem (pie 50 Hz)**.

Lietotājam jānodrošina, lai ierīce tiktu lietota, izmantojot tikai tādu elektrotīklu, kas atbilst iepriekš minētajiem nosacījumiem. Nepieciešamības gadījumā jautājumus par elektrotīkla pretestību uzdodiet vietējam elektroapgādes uzņēmumam.

 Lai iegūtu plašāku informāciju par tīkla pieslēgumu, vērsieties pie elektroiekārtu uzstādītāja.

## 10.2 Strāvas vada pievienošana



 Izvēloties strāvas vadu, ievērojiet nodaļā „Ierīces pievienošana strāvas avotam” (⇒ 10.1) minētos norādījumus.

### GHE 150, GHE 250, GHE 250 S:

- Paceliet spaili (1).
- Pievienojiet strāvas vada savienojumu.
- Atlaidiet spaili.

### GHE 260, GHE 260 S:

- Pievienojiet strāvas vada savienojumu ierīces 5 polu kontaktspraudnim.

## 10.3 Smalcinātāja dārzam izslēgšana



Izslēgšanas brīdī ierīcē nedrīkst atrasties smalcināmais materiāls, jo to var izsviest ārā.

Naža paplāksnes bloķēšanas ierīcei vienmēr jābūt sagāztai atpakaļ līdz atdurei. (⇒ 11.)

- Pievienojiet strāvas vadu. (⇒ 10.2)
- Nospiediet zaļo pogu (1) pie slēdža (attēlā ir parādīts GHE 150, GHE 250, GHE 250 S).

Dārza smalcinātājs sāk darbu.



Pirms smalcināmā materiāla uzpildes elektromotoram jāsasniedz maks. apgriezību skaits (apgriezību skaits tukšgaitā).

## 10.4 Smalcinātāja dārzam izslēgšana



### Savainošanās risks!

Izslēgšanas brīdī nav atļauts atrasties izmešanas zonā!

Izslēdziet ierīci, stāvot tai blakus.

Pēc elektromotora izslēgšanas ņemiet vērā darba instrumentu inerci; pāiet vairākas sekundes, līdz instrumenti pilnībā apstājas.

- Nospiediet sarkano pogu (1) pie slēdža (attēlā ir parādīts GHE 150, GHE 250, GHE 250 S).

Smalcinātāja dārzam elektromotors tiek izslēgts un automātiski nobremzēts.



Izslēdziet elektromotoru tikai tad, kad ierīcē vairs nav sasmalcinātā materiāla. Pretējā gadījumā, atkārtoti iedarbinot ierīci, var bloķēt nažu paplāksni.

## 10.5 Nažu paplākšņu griešanās virziena pārbaude



Pirms darba sākuma (uzpildes) modeļos GHE 260 un GHE 260 S jāpārbauda naža paplāksnes griešanās virziens.



### Savainošanās risks!

Pārbaudes laikā nēsājiet aizsargbrilles.

- Izslēdziet dārza smalcinātāju. (⇒ 10.3)
- Izslēdziet dārza smalcinātāju. (⇒ 10.4)
- Iespiediet šļakatu aizsargu no augšpusē un caur iepildes atveri aplūkojiet naža paplāksni: ja griešanās virziens ir pareizs, naža paplāksne griežas pa kreisi (pretēji pulksteņrādītāja virzienam).

## 10.6 Nažu paplākšņu griešanās virziena maiņa



Ja naža paplāksnes griešanās virziens nav pareizs (pa labi, pulksteņrādītāja virzienā), modeļos GHE 260 un GHE 260 S jāmaina griešanās virziens.

Nažu paplākšņu griešanās virzienu nomaina, mainot strāvas kontaktspraudņa fāžu invertora polaritāti.

- Izmantojot skrūvgriezi (U), pagrieziet fāžu invertoru (1) par 180 ° pa kreisi vai pa labi, līdz tas tiek fiksēts.

## 10.7 Smalcināšana

- Uzstūmiet smalcinātāju uz līdzenas un stingras pamatnes un novietojiet stabili.
- Uzvelciet aizsargcimdus, uzlieciet aizsargbrilles un dzirdes aizsargus. (⇒ 4.3)
- Atveriet izmešanas vāku. (⇒ 7.3)
- Pievienojiet dārza smalcinātājam strāvas vadu.
- Iedarbiniet smalcināju. (⇒ 10.3)
- Uzgaidiet, līdz smalcinātājs sasniedzis maksimālo apgriezību skaitu (tukšgaitas apgriezību skaitu).
- Pareizi uzpildiet smalcinātāju ar sasmalcināto materiālu. (⇒ 8.8)
- Izslēdziet smalcinātāju. (⇒ 10.4)

## 11. Apkope

**! Savainojumu risks!**  
Pirms ierīces apkopes- vai tīrīšanas darbu veikšanas rūpīgi izlasiet nodaļu „Jūsu drošībai” (⇒ 4.), īpaši apakšnodaļu „Uzturēšana un remonts” (⇒ 4.7), un rūpīgi ievērojiet visus drošības norādījumus.

**! Savainošanās risks!**  
Pirms visiem remonta un tīrīšanas darbiem un pirms darba pie griešanas mehānisma noteikti no elektrotīkla jāatvieno strāvas vads, lai novērstu nejaušu elektromotora ieslēgšanos.



### Savainošanās risks!

Strādājiet tikai ar aizsargcimdus. (⇒ 4.3)  
Nekādā gadījumā nepieskarieties nažiem, kamēr tie nav apstājušies.



Ja jums trūkst nepieciešamo zināšanu vai palīglīdzekļu, vienmēr vēršieties pie specializēta izplatītāja.

STIHL iesaka apkopes un remonta darbu veikšanu uzticēt tikai STIHL specializētajam izplatītājam.

STIHL iesaka izmantot oriģinālās STIHL rezerves daļas.

## 11.1 Ierīces tīrīšana

### Apkopes intervāls: pēc katras lietošanas reizes.

Kārtīgi iztīriet ierīci pēc katras lietošanas reizes. Rūpīga apiešanās pasargā ierīci no bojājumiem un pagarina ekspluatācijas ilgumu.

Elektromotors ir aizsargāti pret šļakatām.

Lai pasargātu sasmalcināšanas instrumentus, tostarp smalcināšanas kameru, no korozijas, izmantojiet tirdzniecībā pieejamos līdzekļus (piem., rapšu eļļu).

Ierīci tīriet tikai tad, kad tā ir novietota attēlā redzamajā pozīcijā.

- Demontējiet iepildes piltuvi. (⇒ 11.3)

Attīriet elektromotora korpusa dzesēšanas gaisa kanālu (ventilācijas atveri) no netīrumiem, lai nodrošinātu pietiekamu elektromotora dzesēšanu.



**Nekad nevērsiet ūdens strūklu** pret elektromotora vai iekšdedzes motora daļām, blīvējumiem, gultņu ligzdām un elektroiekārtas

sastāvdaļām, piemēram, slēdzīem.  
Remonts var izmaksāt dārgi.



Ja nevarat noņemt netīrumus un piekaltušus atlikumus ar birsti, mitru drānu vai koka nūjiņu, STIHL iesaka izmantot īpašu tīrīšanas līdzekli (piem.,

STIHL īpašo tīrīšanas līdzekli).

Nelietojiet kodīgus tīrīšanas līdzekļus.

Regulāri notīriet nažu paplāksnes.

## 11.2 Iepildes piltuves montāža



### Savainošanās risks!

Strādājiet tikai ar aizsargcimdus! (⇒ 4.3)



Regulēšanas skrūves ir savienotas ar iepildes piltuvi, lai tās nevarētu pazaudēt.

- Nostipriniet iepildes piltuvi (1) nostiprināšanas āķos uz pamatierīces (2) un sasveriet to uz priekšu.
- **Vienlaicīgi** pievelciet abas regulēšanas skrūves (3).



Pēc montāžas vizuāli pārbaudiet, vai iepildes piltuve ir pareizi iekarināta nostiprināšanas āķos.

### 11.3 Iepildes piltuves demontāža



#### **! Savainošanās risks!**

Pirms regulēšanas skrūvju atskrūvēšanas atvienojiet kontaktdakšu no tīkla. Strādājiet tikai aizsargcimdus! (⇒ 4.3)

- Atskrūvējiet abas regulēšanas skrūves (1), līdz tās var brīvi pagriezt. Tās paliek piestiprinātas pie iepildes piltuves.
- Sagāziet iepildes piltuvi (2) uz aizmuguri un noņemiet.

### 11.4 Nažu paplāksnes fiksēšana



#### **! Savainošanās risks!**

Strādājiet tikai ar cimdus!



Nekad nepieskarieties nažiem, kamēr tie nav apstājušies.

- Demontējiet iepildes piltuvi. (⇒ 11.3)
- Pagrieziet nažu paplāksni (1) tā, lai atvere (2) atrastos bloķēšanas ierīces (3) priekšā.
- Atvāziet bloķēšanas ierīci (3).

### 11.5 Nažu komplekta demontāža



#### **! Savainošanās risks!**

Strādājiet tikai ar aizsargcimdus! (⇒ 4.3)



Nekad nepieskarieties nažiem, kamēr tie nav apstājušies.

- Fiksējiet naža paplāksni (5). (⇒ 11.4)
- Atskrūvējiet skrūvi (1), izmantojot kombinēto atslēgu (V).

- Noņemiet skrūvi (1), drošības blīvi (2), spaili (3), lāpstīņveida nazi (4), lāpstīņveida nazi (6, tikai modeļos GHE 250 un GHE 260) un naža paplāksni (5).

- Demontējiet pagriežamo nazi. (⇒ 11.8)
- **GHE 250 un GHE 260:** atskrūvējiet skrūves (7) un noņemiet tās kopā ar uzgriežņiem (9). Noņemiet plēšanas nazi (8) virzienā uz leju.

### 11.6 Nažu komplekta montāža



#### **Savainošanās risks!**

Strādājiet tikai ar aizsargcimdus! (⇒ 4.3)



Pirms nažu komplekta ievietošanas vizuāli pārbaudiet, vai naža paplāksne un visi smalcināšanas naži ir kārtībā, vai tiem nav robu, plaisu vai izlūzušu vietu.



Obligāti jāievēro montāžas secība un norādītie pievilksanas momenti.

- Uzstādiet pagriežamo nazi uz naža paplāksnes. (⇒ 11.8)
- **GHE 250 un GHE 260:** novietojiet plēšanas nazi (8) uz naža paplāksnes (5) apakšdaļas un pievelciet, izmantojot uzgriežņus (9) un skrūves (7) (**10 Nm**).
- Ielieciet naža paplāksni (5) korpusā un fiksējiet to. (⇒ 11.4)
- Montējiet lāpstīņveida nazi (6, tikai modeļos GHE 250 un GHE 260), lāpstīņveida nazi (4), spaili (3) un drošības blīvi (2) un pievelciet, izmantojot skrūvi (1) (**50 Nm**).

- Atvāziet bloķēšanas ierīci atpakaļ, lai naža paplāksne varētu brīvi griezties. (⇒ 11.4)
- Montējiet iepildes piltuvi. (⇒ 11.2)

### 11.7 Nažu apkope



#### **Savainošanās risks!**

Strādājiet tikai ar stingriem cimdus!



#### **Apkopes intervāls:** pirms katras lietošanas reizes.

- Demontējiet iepildes piltuvi. (⇒ 11.3)
- Fiksējiet nažu paplāksni. (⇒ 11.4)
- Pārbaudiet, vai nažiem nav bojājumu (robu vai plaisu) vai nodiluma; ja nepieciešams, pagrieziet vai nomainiet tos.

#### **Nažu nodiluma robežas**



Pirms norādīto nodiluma robežu sasniegšanas attiecīgie naži ir jāpagriež vai jānomaina. STIHL iesaka STIHL specializēto izplatītāju.

#### **1 Pagriežamais nazis**

- Vairākās vietās izmēriet attālumu (A) no urbuma līdz asmens malai. Minimālais attālums:  
**A = 6 mm**

#### **2 Lāpstīņveida nazis**

- Izmēriet naža platumu (B) pie augšupvērstās lāpstīņveida naža malas. Minimālais naža platums:  
**B = 15 mm**

### 3 Lāpstiņveida nazis (GHE 250, GHE 260)

- Izmēriet naža platumu (C) pie augšupvērstās lāpstiņveida naža malas.  
Minimālais naža platums:  
**C = 19 mm**

### 4 Plēšanas nazis (GHE 250, GHE 260)

- Izmēriet naža platumu (D) pie augšupvērstās plēšanas naža malas.  
Minimālais naža platums:  
**D = 13 mm**

## 11.8 Nažu pagriešana



 Neasus pagriežamos nažus var vienreiz pagriezt. Vienmēr pagriežiet abus nažus!

- Demontējiet nažu komplektu. (⇒ 11.5)
- Atskrūvējiet skrūves (1) un noņemiet tās kopā ar uzgriežņiem (2).
- Noņemiet nažus (3) virzienā uz augšu.
- Notīriet nažu paplāksni.
- Pagriežiet nažus (3), novietojiet tos ar aso malu uz nažu paplāksnes un izlīdziniet urbumus.
- Urbumus ievietojiet skrūves (1) un ieskrūvējiet uzgriežņus (2). Pievelciet uzgriežņus (2) ar **10 Nm** lielu pievilkšanas momentu.
- Montējiet nažu komplektu. (⇒ 11.6)

## Nažu asināšana:



### Savainojumu risks!

Visu smalcināšanas nažu asināšanu ieteicams veikt tikai specializētam tirgotājam. Neasi un nepareizi uzasināti naži (nepareizs asināšanas leņķis, nelīdzsvars nevienmērīgi uzasinātu nažu dēļ utt.) palielina atsitiena risku. Lietotāju var smagi savainot atlēkušais sasmalcinātais materiāls. Turklāt var pasliktināties dārza smalcinātāja funkcijas (smalcināmā materiāla uzņemšana, asmeņu stabilitāte utt.).

- Demontējiet nažus, lai tos uzasinātu.
- Asinot nažus, dzesējiet tos, piem., ar ūdeni. Nedrīkst parādīties zila nokrāsa, citādi samazinās asmens griešanas izturība.
- Uzasiniet nazi vienmērīgi, lai nepieļautu vibrāciju, ko rada naža nelīdzsvars.
- Pirms nažu uzstādīšanas pārbaudiet, vai tiem nav bojājumu. Naži ir jānomaina, ja tajos manāmi robi vai plaisas, vai sasniegta nodiluma robeža.
- Asiniet naža asmeņus **30°** leņķī.
- Asiniet nažus virzienā pret asmeni.
- Nepieciešamības gadījumā pēc asināšanas izveidojušos grāti notīriet, izmantojot smalku smilšpapīru.
- Uzstādot nažus, ievērojiet sadaļā „Naža pagriešana” minētos griezes momentus.

## 11.9 Elektromotors un riteņi

Elektromotoram apkope nav nepieciešama.

Riteņu gultņiem apkope nav nepieciešama.

## 11.10 Glabāšana un dīkstāve ziemā

Glabājiet smalcinātāju sausā, slēgtā telpā bez putekļiem. Pārliedzinieties, vai ierīce ir novietota bērniem nepieejamā vietā.

Glabājiet smalcinātāju tikai darbam drošā stāvoklī ar montētu iepildes piltuvi.

Smalcinātāju novietojot ilgākai dīkstāvei (ziemas sezonā), veiciet tālāk aprakstītās darbības.

- Rūpīgi notīriet visas ierīces ārējās daļas.
- Ieeļļojiet vai ieziediet ar smērvielu visus kustīgos elementus.

## 12. Transportēšana



### Savainošanās risks!

Pirms transportēšanas izlasiet un ievērojiet nodaļā „Jūsu drošībai”, jo īpaši nodaļā „Ierīces transportēšana” minēto informāciju. (⇒ 4.4)

## 12.1 Smalcinātāja vilkšana vai stumšana



- Satveriet smalcinātāju pie piltuves augšdaļas (1) un sagāziet uz aizmuguri.
- Smalcinātāju var lēnām (ejot) vilkt vai stumt.

## 12.2 Smalcinātāja pacelšana vai pārvešana



Ierīces pacelšanai vai pārvešanai nepieciešamas 2 personas.

Nēsājiet piemērotu aizsargapģērbu, kas pilnībā nosedz apakšdelmus un ķermeņa augšdaļu.

- 1. persona: satveriet rokturus pie smalcinātāja piltuves augšdaļas (1).
- 2. persona: satveriet līsti pie smalcinātāja izmešanas pagarinājuma (2).
- Vienlaicīgi paceliet smalcinātāju.

## 12.3 Smalcinātāja transportēšana uz kravas platformas



- Nodrošiniet ierīci pret slīdēšanu, izmantojot piemērotus nostiprināšanas līdzekļus. Nostipriniet troses vai siksnas pie riteņu stiprinājuma (1) vai iepildes piltuves (2).

## 13. Nodiluma samazināšana un bojājumu novēršana

**Svarīgi norādījumi par apkopi un kopšanu, produktu grupa**

**Smalcinātājs dārzam ar elektromotoru (STIHL GHE)**

STIHL neuzņemas nekādu atbildību par mantas un miesas bojājumiem, kas radušies, neievērojot lietošanas pamācībā minētos norādījumus, jo īpaši tos, kas attiecas uz drošību, lietošanu un apkopi,

vai gadījumos, kad ir izmantotas neapstiprinātas pierīces vai rezerves daļas.

Lai novērstu STIHL ierīces bojājumus vai pārmērīgu nodilumu, lūdzu, noteikti ņemiet vērā tālāk minētos norādījumus.

### 1. Dilstošās daļas

Dažas STIHL ierīces sastāvdaļas dabīgi nodilst arī tad, ja ierīci izmanto paredzētajam mērķim, un atkarībā no lietošanas veida un ilguma tās ir savlaicīgi jānomaina.

Par dilstošām daļām tiek uzskatīti arī:

- naži;
- nažu paplāksne.

### 2. Lietošanas pamācībā minēto noteikumu ievērošana

STIHL ierīce jālieto, jāapkopj un jāuzglabā rūpīgi, kā tas aprakstīts šajā lietošanas pamācībā. Lietotājs ir atbildīgs par visiem bojājumiem, kuri radušies drošības, lietošanas un apkopes norādījumu neievērošanas dēļ.

Tas īpaši attiecas uz:

- nepietiekama diametra vadu izmantošanu (šķērsgriezums);
- nepareizu elektrisko savienojumu (spriegums);
- ar uzņēmumu STIHL nesaskaņotām izstrādājuma izmaiņām;
- tādu instrumentu vai piederumu izmantošanu, kuru lietošana ierīcei nav atļauta, nav piemērota vai kuru kvalitāte ir zema;
- izstrādājuma lietošanu neatbilstoši noteikumiem;
- izstrādājuma izmantošanu sporta vai sacensību pasākumos;

- zaudējumiem, kas radušies, turpinot izmantot izstrādājumu ar bojātām sastāvdaļām.

### 3. Apkopes darbi

Visi nodaļā „Apkope” minētie darbi ir jāveic regulāri.

Ja šos apkopes darbus lietotājs nevar veikt pats, tie jāuztic specializētam izplatītājam.

STIHL iesaka apkopes un remonta darbu veikšanu uzticēt tikai STIHL specializētajam izplatītājam.

STIHL specializētie izplatītāji tiek regulāri apmācīti, un to rīcībā tiek nodota tehniskā informācija.

Ja ir nokavēts šo darbu veikšanas termiņš, var rasties bojājumi, par kuriem ir atbildīgs lietotājs.

Tie ir, piemēram:

- bojājumi elektromotorā, kas radušies nepietiekami iztīrīta dzesēšanas gaisa kanāla (ventilācijas atveres, dzesējošās ribas, ventilatora rats) dēļ;
- korozija un citi bojājumi, kas radušies nepareizas glabāšanas dēļ;
- ierīces bojājumi, kas radušies, izmantojot nekvalitatīvas rezerves daļas;
- bojājumi, kas radušies novēlotas vai nepietiekamas apkopes dēļ, vai bojājumi, kas radušies tāpēc, ka apkope vai remonts nav veikti specializēto izplatītāju darbnīcās.

## 14. Parastās rezerves daļas

Pagriežamais nazis:  
6008 702 0121

Lāpstiņveida nazis:  
6008 702 0300

### **GHE 150, GHE 250 S, GHE 260 S**

Visa naža paplāksne:  
6008 700 5120

### **GHE 250, GHE 260**

Visa naža paplāksne:  
6008 700 5117  
Lāpstiņveida nazis:  
6008 702 0310  
Plēšanas nazis:  
6008 702 0110

## **15. Vides aizsardzība**

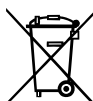

Neizmetiet sasmalcināto materiālu atkritumos, bet izmantojiet kompostam.

Iepakojums, ierīce un piederumi ir izgatavoti no pārstrādājamiem materiāliem un ir atbilstoši jānodod utilizācijai.

Materiālu atkritumu šķirošana un videi nekaitīga utilizācija veicina izejvielu atkārtotu izmantošanu. Tāpēc parastā lietošanas perioda beigās ierīce jānogādā otrreizējo izejvielu savākšanas punktā. Noteikumiem neatbilstoša utilizācija var radīt kaitējumu veselībai un piesārņojumu apkārtējā vidē.

## **16. Atbilstības deklarācija**

### **16.1 EK atbilstības deklarācija dārza smalcinātājam STIHL GHE 150.0, GHE 250.0, GHE 250.0 S, GHE 260.0, GHE 260.0 S**

STIHL Tirol GmbH  
Hans Peter Stihl-Straße 5  
6336 Langkampfen  
Austrija

uzņemoties pilnu atbildību, ar šo paziņo, ka

- Tips: dārza smalcinātājs ar elektromotoru
- Ražotāja zīmols: STIHL
- Tips: GHE 150.0, GHE 250.0, GHE 250.0 S, GHE 260.0, GHE 260.0 S
- Jauda GHE 150.0, GHE 250.0, GHE 250.0 S: 2500 W
- Jauda GHE 150.0, GHE 250.0, GHE 250.0 S, GB/CH: 2000 W
- Jauda GHE 260.0, GHE 260.0 S: 2900 W
- Sērijas identifikācijas numurs: 6008

atbilst attiecīgajām Direktīvas 2000/14/EC, 2006/42/EC, 2014/30/EU un 2011/65/EU prasībām un ir izstrādāts un izgatavots atbilstoši tālāk minēto standartu redakcijām, kas bija spēkā ražošanas dienā: EN 60335-1, EN 55014-1, EN 55014-2, un

- GHE 150.0, GHE 250.0, GHE 250.0 S: EN ISO 12100, EN 50434
- GHE 260.0, GHE 260.0 S: EN ISO 12100 ar atsauci uz EN 50434.

Izmērītais un garantētais trokšņu jaudas līmenis tika noteikts, pamatojoties uz Direktīvas 2000/14/EC V pielikumu.

### **GHE 150.0**

- Izmērītais trokšņu jaudas līmenis: 96,9 dB(A)
- Garantētais trokšņu jaudas līmenis: 99 dB(A)

### **GHE 250.0**

- Izmērītais trokšņu jaudas līmenis: 100,8 dB(A)
- Garantētais trokšņu jaudas līmenis: 103 dB(A)

### **GHE 250.0 S**

- Izmērītais trokšņu jaudas līmenis: 96,5 dB(A)
- Garantētais trokšņu jaudas līmenis: 100 dB(A)

### **GHE 260.0**

- Izmērītais trokšņu jaudas līmenis: 98,4 dB(A)
- Garantētais trokšņu jaudas līmenis: 102 dB(A)

### **GHE 260.0 S**

- Izmērītais trokšņu jaudas līmenis: 97,7 dB(A)
- Garantētais trokšņu jaudas līmenis: 101 dB(A)

Tehniskā dokumentācija tiek glabāta uzņēmumā STIHL Tirol GmbH.

Ražošanas gads un ierīces numurs ir norādīts uz dārza smalcinātāja.

Langkampfenē (Langkampfen),  
27.01.2025.

STIHL Tirol GmbH

Pilnvarotā Pilnvarotais



Matthias Fleischer, Pētījumu un attīstības  
nodaļas vadītājs

Pilnvarotā



Sven Zimmermann, kvalitātes nodaļas  
galvenais vadītājs

## 17. Tehniskie parametri

### GHE 150.0/GHE 250.0/GHE 250.0 S:

Jauda (P <sub>1</sub> )	2500 W
GB	2000 W
CH	2000 W
Nominālais spriegums	230 V~
Frekvence	50 Hz
Drošinātājs <sup>1</sup>	16 A
	10 A (CH)
Aizsardzības klase	I
Aizsardzības veids	aizsargāts pret šļakatām (IP X4)

### GHE 150.0/GHE 250.0/GHE 250.0 S:

Darbības veids	P40
	40 s Noslodzes laiks
	60 s Brīvgaitas ilgums

### GHE 150.0:

Mērijumi saskaņā ar 2000/14/EC / S.I. 2001/1701:	
Garantētais trokšņu jaudas līmenis L <sub>WAd</sub>	99 dB(A)
Nenoteiktība K <sub>WA</sub>	2,4 dB(A)
Mērijums saskaņā ar standartu EN 50434:	
Trokšņu spiediena līmenis darba vietā L <sub>pA</sub>	89 dB(A)
Nenoteiktība K <sub>pA</sub>	2 dB(A)
Skrūvju pievilkšanas momenti:	
Naža paplāksne	50 Nm
Pagriežamais nazis	10 Nm
Svars (m):	28 kg
	29 kg (GB)
G/P/A	95/48/114 cm

### GHE 250.0/GHE 250.0 S:

Mērijumi saskaņā ar 2000/14/EC / S.I. 2001/1701:	
Garantētais trokšņu jaudas līmenis L <sub>WAd</sub>	103/100 dB(A)
GHE 250.0:	2,7 dB(A)
Nenoteiktība K <sub>WA</sub>	
GHE 250.0 S:	2,4 dB(A)
Nenoteiktība K <sub>WA</sub>	
GHE 250.0 S (GB):	3,3 dB(A)
Nenoteiktība K <sub>WA</sub>	
Mērijums saskaņā ar standartu EN 50434:	
Trokšņu spiediena līmenis darba vietā L <sub>pA</sub>	92/90 dB(A)

### GHE 250.0/GHE 250.0 S:

Nenoteiktība K <sub>pA</sub>	3 dB(A)
Skrūvju pievilkšanas momenti:	
Naža paplāksne	50 Nm
Pagriežamais nazis	10 Nm
Plēšanas nazis <sup>2</sup>	10 Nm
Svars (m):	30/29 kg
	30/30 kg (GB)
	29 kg (CH)
G/P/A	107/48/143 cm

### GHE 260.0/GHE 260.0 S:

Jauda (P <sub>1</sub> )	2900 W
Nominālais spriegums	400 (3~) V~
Frekvence	50 Hz
Drošinātājs	10 A
Aizsardzības klase	I
Aizsardzības veids	aizsargāts pret šļakatām (IP X4)
Darbības veids	P40
	40 s Noslodzes laiks
	60 s Brīvgaitas ilgums

Mērijumi saskaņā ar 2000/14/EC / S.I. 2001/1701:

Garantētais trokšņu jaudas līmenis L <sub>WAd</sub>	102/101 dB(A)
GHE 260.0:	3,2 dB(A)
Nenoteiktība K <sub>WA</sub>	
GHE 260.0 S:	3,3 dB(A)
Nenoteiktība K <sub>WA</sub>	
Mērijums saskaņā ar standartu EN 50434:	
Trokšņu spiediena līmenis darba vietā L <sub>pA</sub>	89/91 dB(A)
Nenoteiktība K <sub>pA</sub>	3 dB(A)
Skrūvju pievilkšanas momenti:	

## GHE 260.0/GHE 260.0 S:

Naža paplāksne	50 Nm
Pagriežamais nazis	10 Nm
Plēšanas nazis <sup>2</sup>	10 Nm
Svars (m):	30/30 kg
G/P/A	107/48/143 cm

### 1) Uzmaniību!

Ja drošinātāja jauda ir zemāka par 16 A, ierīces iedarbināšanas brīdī vai lielas noslodzes gadījumā var tikt aktivizēts tīkla drošinātājs.

### 2) Modeļiem GHE 250.0 un GHE 260.0

## 17.1 REACH

Ar REACH apzīmē EK Regulu par ķīmikāliju reģistrēšanu, vērtēšanu, līcencēšanu un ierobežošanu.

Informāciju par REACH regulas (EK) Nr. 1907/2006 ievērošanu skatiet vietnē [www.stihl.com/reach](http://www.stihl.com/reach).

## 18. Darbības traucējummeklēšana

✘ Ja nepieciešams, vērsieties pie specializēta izplatītāja; uzņēmums STIHL iesaka izmantot STIHL specializēto izplatītāju.

### Traucējums

Elektromotors nesāk darboties

#### Iespējamais cēlonis:

- elektromotora aizsardzība aktivizēta;
- tīklā nav sprieguma;
- bojāts pievienošanas vads/kontaktspraudnis/kontaktspraudņa savienojums vai slēdzis;

- iepildes piltuve nav kārtīgi aizvērta; darbojas drošības aprīkojums (motora apstādināšana);
- nažu paplāksne ir bloķēta;
- bloķēšanas ierīce nav nostiprināta.

#### Problēmas novēršana:

- ļaujiet ierīcei atdzist (⇒ 8.6);
- pārbaudiet strāvas vadu un izolāciju ✘ (⇒ 10.1);
- pārbaudiet vadu, spraudni, savienojumu vai slēdzi, nepieciešamības gadījumā nomainiet (sazinieties ar elektriķi) ✘ (⇒ 10.1);
- aizveriet iepildes piltuvi atbilstoši noteikumiem un pieskrūvējiet to (⇒ 11.2);
- demontējiet iepildes piltuvi un iztīriet sasmalcinātā materiāla atlikumus no korpusa (uzmaniību: atvienojiet strāvas vadu) (⇒ 11.3);
- atbloķējiet bloķēšanas ierīci (⇒ 11.4)

### Traucējums

Samazināta smalcināšanas jauda

#### Iespējamais cēlonis:

- neasi naži.

#### Problēmas novēršana:

- pagrieziet, noasiniet vai nomainiet nažus ✘ (⇒ 11.7).

### Traucējums:

sasmalcinātais materiāls netiek ievilkts.

#### Iespējamais iemesls:

- GHE 260: nepareizs naža paplāksnes griešanās virziens.

#### Risinājums:

- GHE 260: mainiet naža paplāksnes griešanās virzienu (⇒ 10.6).

## 19. Apkopes grafiks

### 19.1 Nodošanas apstiprinājums

Modelis: \_\_\_\_\_

Sērijas numurs:

<input type="text"/>	<input type="text"/>	<input type="text"/>	<input type="text"/>	<input type="text"/>	<input type="text"/>	<input type="text"/>	<input type="text"/>	<input type="text"/>	<input type="text"/>
----------------------	----------------------	----------------------	----------------------	----------------------	----------------------	----------------------	----------------------	----------------------	----------------------

Datums:

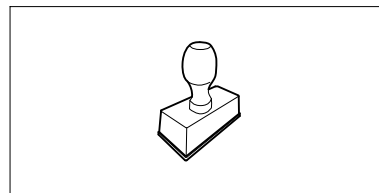

Nākamā apkope

Datums:

### 19.2 Apkopes apstiprinājums



Veicot apkopes darbus, nododiet šo lietošanas pamācību STIHL specializētajam izplatītājam. Viņš iepriekš nodrukātajos laukos apstiprina apkopes darbu veikšanu.

Apkopes veikšanas datums

Nākamās apkopes datums



## Mielos pirkėjos, mieli pirkėjai,

mes džiaugiamės, kad pasirinkote STIHL. Mes kuriame ir gaminame aukščiausios kokybės gaminius, kurie atitinka mūsų klientų poreikius. Taip atsiranda didelio patikimumo gaminiai net ir ekstremaliomis sąlygomis.

STIHL taip pat pasisako už aukštą serviso kokybę. Mūsų specializuoti pardavėjai garantuoja kompetetingas konsultacijas ir mokymus taip pat visapusišką techninę paramą.

Dėkojame, kad pasitikite mumis, ir linkime sėkmingai naudotis įsigytu STIHL gaminiu.

Dr. Nikolas Stihl

## Svarbu! PERSKAITYTI PRIEŠ NAUDOJIMĄ IR IŠSAUGOTI.

# 1. Turinys

<b>Apie šią naudojimo instrukciją</b>	<b>424</b>
Bendroji informacija	424
Paaiškinimai, kaip skaityti naudojimo instrukciją	424
Variantai atskiroms šalims	424
<b>Įrenginio aprašymas</b>	<b>425</b>
<b>Jūsų saugumui</b>	<b>425</b>
Bendroji informacija	425
Įspėjimas – pavojinga elektros srovė!	426
Apranga ir įranga	426
Įrenginio gabenimas	427
Prieš darbą	427
Darbo metu	428
Techninė priežiūra ir remontas	429
Laikymas ilgesnį laiką nenaudojant	430
Utilizavimas	430
<b>Simbolių aprašymas</b>	<b>430</b>
<b>Komplektas</b>	<b>431</b>
<b>Įrenginio paruošimas eksploatacijai</b>	<b>431</b>
Rato ašies ir ratų montavimas	431
Važiuklės ir žolės išmetimo šachtos montavimas	432
Žolės išmetimo įrenginio dangčio atidarymas ir uždarymas	432
Viršutinės piltuvo dalies montavimas	432
<b>Darbo nuorodos</b>	<b>432</b>
Kokias medžiagas galima apdoroti?	432
Kokių medžiagų apdoroti negalima?	433
Didžiausias šakos skersmuo	433
Operatoriaus darbo sritis	433

Tinkama įrenginio apkrova	433
Apsauga nuo perkrovos	433
Kai blokuojamas sodo smulkintuvo pjovimo blokas	433
Tinkamas sodo smulkintuvo pripildymas	433
<b>Saugos įtaisai</b>	<b>434</b>
Elektros variklio apsauga nuo pakartotinio įsijungimo	434
Apsauginė užsklanda	434
Elektros variklio stabdys	434
Apsauginiai gaubtai	434
<b>Įrenginio naudojimo pradžia</b>	<b>434</b>
Sodo smulkintuvo įjungimas į elektros tinklą	434
Elektros laido prijungimas	435
Sodo smulkintuvo įjungimas	435
Sodo smulkintuvo išjungimas	435
Peilių diskų sukimosi krypties patikra	435
Pakeiskite peilių diskų sukimosi kryptį	435
Smulkinimas	436
<b>Techninė priežiūra</b>	<b>436</b>
Įrenginio valymas	436
Pripildymo piltuvo montavimas	436
Išmontuokite pripildymo piltuvą	437
Peilių disko fiksavimas	437
Peilių komplekto išmontavimas	437
Peilių komplekto montavimas	437
Peilių techninė priežiūra	437
Peilių apvertimas	438
Elektros variklis ir ratai	438
Laikymas ir žiemos pertrauka	438
<b>Gabenimas</b>	<b>438</b>
Sodo smulkintuvo traukimas arba stūmimas	438

Sodo smulkintuvo pakėlimas arba nešimas	439
Sodo smulkintuvo gabenimas ant krovimo platformos	439
<b>Dėvėjimosi mažinimas ir priemonės, padedančios išvengti gedimų</b>	<b>439</b>
<b>Įprastos atsarginės dalys</b>	<b>439</b>
<b>Aplinkos apsauga</b>	<b>440</b>
<b>Atitikties deklaracija</b>	<b>440</b>
ES atitikties deklaracija. Sodo smulkintuvas STIHL GHE 150.0, GHE 250.0, GHE 250.0 S, GHE 260.0, GHE 260.0 S	440
<b>Techniniai duomenys</b>	<b>441</b>
REACH	442
<b>Gedimų paieška</b>	<b>442</b>
<b>Techninės priežiūros planas</b>	<b>442</b>
Perdavimo patvirtinimas	442
Techninės priežiūros patvirtinimas	442

## 2. Apie šią naudojimo instrukciją

### 2.1 Bendroji informacija

Ši naudojimo instrukcija yra **originalios gamintojo naudojimo instrukcijos vertimas** pagal EB direktyvą 2006/42/EC.

STIHL nuolat tobulina savo gaminių asortimentą; todėl pasilikame teisę atlikti formos, technikos ir įrangos pakeitimus. Dėl šios priežasties pretenzijos dėl šiamo leidinyje pateiktų duomenų ir paveikslėlių nepriimamos.

Šioje naudojimo instrukcijoje aprašomi modeliai, kurie yra ne visose šalyse.

Šios naudojimo instrukcijos autorių teisės saugomos. Pasilikame visas teises, įskaitant kopijavimo, vertimo ir apdorojimo elektroninėmis sistemomis teises.

### 2.2 Paaiškinimai, kaip skaityti naudojimo instrukciją

Paveikslėliai ir tekstais apibūdinami tam tikri veiksmai.

Visi vaizdiniai simboliai, pritvirtinti prie įrenginio, aiškinami šioje naudojimo instrukcijoje.

#### Žiūrėjimo kryptis:

Žiūrėjimo kryptis naudojimo instrukcijoje „**Į kairę**“ ir „**Į dešinę**“: naudotojas stovi už įrenginio (darbo padėtis).

#### Skyrių nuorodos:

Į atitinkamus skyrius ir poskyrius su kitais paaiškinimais pateikiama nuoroda su rodykle. Šiame pavyzdyje pavaizduota nuoroda į skyrių: (⇒ 3.)

#### Teksto pastraipų žymėjimas:

aprašyti nurodymai gali būti pažymėti, kaip nurodyta tolesniuose pavyzdžiuose.

Naudojimo veiksmai, kai reikalinga naudotojo pagalba:

- atsuktuvu atsukite varžtą (1), suaktyvinkite svirtį (2)...

Bendrieji išvardijimai:

- gaminio naudojimas sporto renginiuose arba varžybose.

### Tekstai, kuriuose pateikta papildoma svarbi informacija:

teksto pastraipos, turinčios papildomą reikšmę, kad būtų lengviau pastebimos, naudojimo instrukcijoje pažymėtos toliau nurodytais simboliais.



#### Pavojus!

Nelaimingų atsitikimų ir sunkaus asmenų sužalojimo pavojus. Būtina atitinkamai elgtis arba nesiimti atitinkamų darbų.



#### Įspėjimas!

Pavojus susižeisti asmenims. Atitinkamai elgiantis išvengiama galimų arba numanomų sužalojimų.



#### Atsargiai!

Atitinkamai elgiantis galima išvengti lengvų sužalojimų ir materialinės žalos.



#### Nuoroda

Informacija, skirta tam, kad galėtumėte geriau naudotis įrenginiu ir išvengtumėte galimų klaidų jį valdydami.

### Tekstai su nuoroda į paveikslėlį:

paveikslėlius, aiškinančius, kaip naudotis įrenginiu, rasite naudojimo instrukcijos pradžioje.

Šis fotoaparato simbolis žymi su aprašomu tekstu susijusį paveikslėlį, esantį atitinkamame naudojimo instrukcijos puslapyje.



### 2.3 Variantai atskiroms šalims

Skirtingoms šalims STIHL tiekia įrenginius su nevienodais kištukais ir jungikliais.

Paveikslėliuose pavaizduoti įrenginiai su europiniais kištukais. Įrenginiai, kurių kištukai yra kitokios konstrukcijos, prie tinklo prijungiami įprasta tvarka.

### 3. Įrenginio aprašymas



- 1 Viršutinė piltuvo dalis
- 2 Apatinė piltuvo dalis
- 3 Gaubto varžtai
- 4 Pagrindinis įrenginys
- 5 Žolės išmetimo šachta
- 6 - / Įjungimo / išjungimo jungiklis su lizdu laidui prijungti
- 7 Ratai
- 8 Ratus laikantis rėmas
- 9 Galios duomenų lentelė su įrenginio numeriu

### 4. Jūsų saugumui

#### 4.1 Bendroji informacija



Dirbant su įrenginiu, būtina laikytis šių nelaimingų atsitikimų prevencijos taisyklių.



Prieš pradėdami naudotis įrenginiu pirmą kartą, atidžiai perskaitykite naudojimo instrukciją. Išsaugokite

naudojimo instrukciją, kad galėtumėte ją pasinaudoti ateityje.

Šios atsargumo priemonės yra būtinos jūsų saugai užtikrinti, tačiau išvardytos ne visos. Visada naudokite įrenginį protingai ir atsakingai bei atminkite, kad įrenginio

valdytojas arba naudotojas atsako už žalą, padarytą kitiems asmenims arba jų nuosavybei.

Susipažinkite su įrenginio valdymo elementais ir naudojimo taisyklėmis.

Įrenginį leidžiama naudoti tik asmenims, kurie perskaitė naudojimo instrukciją ir susipažino, kaip naudoti įrenginį. Prieš pirmą kartą naudodamas įrenginį, naudotojas turėtų pasistengti išklausti kvalifikuoto asmens praktinį instruktažą. Naudotojas turi paprašyti pardavėjo arba kito specialisto paaiškinti, kaip saugiai naudoti įrenginį.

Per šį instruktažą naudotoją privalo informuoti, kad dirbant su įrenginiu reikia būti itin atsargiam ir susikaupti.

Net jei įrenginį naudosite tinkamai, visada galima liekamoji rizika.



#### **Pavojus gyvybei dėl uždusimo!**

Pavojus uždusti vaikams, žaidžiantiems su pakuoti skirtomis medžiagomis. Pakavimui skirtas medžiagas būtinai saugokite nuo vaikų.

Šį įrenginį, įskaitant visus priedus, galima duoti ar paskolinti tik tiems asmenims, kuriems buvo paaiškinta, kaip naudoti šį modelį, arba tiems, kurie yra gerai susipažinę su šio modelio konstrukcija ir naudojimu. Ši naudojimo instrukcija yra įrenginio dalis, ją visada reikia perduoti su įrenginiu.

Užtikrinkite, naudotojo fiziniai, jutiminiai ir psichiniai gebėjimai pakankami, kad galėtų valdyti įrenginį ir dirbti su juo. Jei naudotojo fiziniai, jutiminiai arba psichiniai gebėjimai riboti, naudotojas ja dirbti gali tik prižiūrimas ar instruktuojamas už jį atsakingo asmens.

Užtikrinkite, kad naudotojas pilnametis arba turi nacionalinius teisės aktus atitinkantį prižiūrint suteiktą profesinį pasirengimą.

Įrenginį naudokite tik gerai pailsėję, būdami geros fizinės formos ir nuotaikos. Jei turite sveikatos sutrikimų, privalote paklausti savo gydytojo, ar galite dirbti su įrenginiu. Išgėrus alkoholio, vaistų, kurie daro įtaką reakcijai, arba vartojus narkotikų, naudoti įrenginį draudžiama.

Įrenginys skirtas naudoti nekomerciniams (privatiems) tikslams.

#### **Dėmesio! Nelaimingų atsitikimų pavojus!**



STIHL sodo smulkintuvus skirtas nupjautoms šakelėms ir augalų liekanoms smulkinti. Naudojimas kitais tikslais draudžiamas ir gali būti pavojingas arba padaryti žalos įrenginiui.

Sodo smulkintuvo negalima naudoti (išvardyta ne viskas):

- kitoms medžiagoms (pvz., stiklui, metalui) smulkinti.
- šioje naudojimo instrukcijoje neaprašytiems darbams,
- maisto produktams (pvz., ledams, salyklui smulkinti) gaminti.

Saugumo sumetimais draudžiama bet kaip keisti įrenginį, išskyrus kvalifikuoto asmens atliekamus priedų tvirtinimo darbus, kuriuos leidžia daryti STIHL. Be to, dėl atliktų įrenginio pakeitimo darbų netenkama teisės reikšti pretenzijas į garantiją. Informacijos apie leidžiamus priedus Jums suteiks STIHL prekybos atstovas.

Ypač griežtai draudžiami įrenginio pakeitimai, kurie pakeičia galią arba vidaus degimo arba elektros variklio sūkių skaičių.

Draudžiama įrenginiu vežti daiktus, gyvūnus arba žmones, ypač vaikus.

Naudojant viešosiose vietose, parkuose, sporto aikštynuose, gatvėse, žemės bei miškų ūkyje, būtina elgtis itin atsargiai.

Paleiskite įrenginį iš rankų tik tuomet, kai jį stovi ant lygaus paviršiaus ir negali nuriudėti.

## 4.2 Įspėjimas – pavojinga elektros srovė!

### ⚠ Dėmesio! Elektros smūgio pavojus!

Siekiant užtikrinti saugą, ypač svarbu tinkamai naudoti nepažeistą elektros laidą, tinklo kištuką, jungiklį ir jungiamąjį laidą. Norint išvengti elektros smūgio, negalima naudoti pažeistų laidų, jungčių, kištukų arba nurodymų neatitinkančių jungiamųjų laidų.



Todėl reguliariai tikrinkite, ar ant jungiamųjų laidų nėra pažeidimo ir senėjimo (trapumo) požymių.

Eksploduokite įrenginį tik atvynioję elektros laidą.

Jei naudojate būgną laidui suvynioti, prieš pradėdami dirbti visada jį išvyniokite iki galo.

Niekada nenaudokite pažeisto ilginamojo laido. Pažeistą laidą pakeiskite nauju ir jokia būdu nebandykite taisyti ilginamųjų laidų.

Jei eksploatuojant pažeidžiamas elektros laidas ar ilgintuvas, iš karto atjunkite srovės tiekimą į elektros laidą ar ilgintuvą. Niekada nelieskite pažeisto elektros laido ar ilgintuvo.

Įrenginio naudoti negalima, jei laidai yra pažeisti arba susidėvėję. Ypač svarbu patikrinti, ar ant elektros tinklo laido nėra pažeidimo ir senėjimo požymių.

Elektros laidų techninę apžiūrą ir remontą gali atlikti tik specialų išsilavinimą turintys kvalifikuoti asmenys.



### Elektros smūgio pavojus!

Pažeisto laido nejunkite į elektros tinklą ir nesilieskite prie jo, kol jis nebus išjungtas iš elektros tinklo.

Pjovimo blokus (peilius) galite liesti tik, kai įrenginio laidas yra ištrauktas iš tinklo.

Visada pasirūpinkite, kad naudojami elektros laidai būtų tinkamai izoliuoti.



Nedirbkite lyjant ir drėgnoje aplinkoje.

Naudokite tik nuo drėgmės apsaugotus, išorės darbams skirtus ilginamuosius laidus, tinkamus naudoti su įrenginiu (⇒ 10.1).

Jungiamąjį laidą atjunkite laikydami už kištuko ir kištukinio lizdo, niekuomet netraukite už paties jungiamojo laido.

Nepalikite įrenginio be priežiūros lyjant lietai.

Jei įrenginį jungiate prie elektros generatoriaus, atkreipkite dėmesį į tai, kad dėl srovės svyravimų nebūtų pažeistas įrenginys.

Įrenginį junkite tik prie elektros srovės, kuri yra apsaugota automatinio jungiklio su ne didesne kaip 30 mA išjungimo srove. Daugiau informacijos galės suteikti kvalifikuotas elektrikas.

## 4.3 Apranga ir įranga



Dirbdami visada avėkite tvirtus batus su profiliuotais puspadžiais. Niekada nedirbkite basomis arba, pavyzdžiui, apsiaavę lengva avalyne.



Visada mūvėkite prigludusias apsaugines pirštines, pagamintas iš pradūrimams ir įpjovimams atsparios medžiagos, su uždaru rankogaliu, kad apsisaugotumėte nuo mechaninių pavojų, pavyzdžiui, pradūrimų ir įpjovimų, kai dirbate, atliekate techninę priežiūrą, transportuojate smulkintuvą ir šalinatė sutrikimus. Tai sumažina rankų susižalojimo riziką, kai reikia įstatyti ilgas ar iš kelių dalių sudarytas šakas ir atliekant techninę priežiūrą. Tinkamos apsauginės pirštinės yra išbandytos pagal standartą EN 388 arba nacionalinius teisės aktus ir parduodamos su atitinkamu ženklinimu.



Darbo metu visada naudokite gerai priglundančius apsauginius akinius.



Tinkami apsauginiai akiniai yra patikrinti dėl mechaninio atsparumo pagal EN 166 standartą arba nacionalinius teisės aktus ir prekyboje jie būna atitinkamai pažymėti.



Darbo metu visada dėvėkite klausos apsaugą.



Tinkama klausos apsauga yra patikrinta pagal EN 352 standartą arba nacionalinius teisės aktus ir prekyboje jie būna atitinkamai pažymėti.

Jų abiejų nenusiimkite visą darbo laiką.



Dirbdami su įrenginiu, vilkėkite tam tikslui pritaikytus, prigludusius drabužius, t. y. kombinezoną, ne darbinį

apsiaustą. Dirbdami su įrenginiu neryškite šaliko, kaklaraiščio, papuošalų, kabančių kaspinių, juostų ir kitų laisvų drabužių detalių.

Per visą darbo laiką ir atlikdami bet kokius darbus su įrenginiu ilgus plaukus suriškite bei apsaugokite paslėpdami (po skarele, kepure ir t. t.).

#### 4.4 Įrenginio gabenimas

Dirbkite tik su apsauginėmis pirštinėmis, (⇒ 4.3) kad jūs nesužeistų aštriabriaunės ir karštos įrenginio dalys.

Įrenginį gabenkite tik išjungę elektros variklį. Prieš gabendami išjunkite elektros variklį, palaukite, kol sustos peiliai, ir ištraukite tinklo kištuką.

Į kitą vietą įrenginį galima gabenti tik atvėsus elektros varikliui.

Įrenginį transportuokite tik tada, kai pripildymo piltuvai yra tinkamai sumontuoti.



#### Susižalojimo pavojus!

Naudotojas gali susižaloti ant neuždengtų peilių.

Atkreipkite dėmesį į įrenginio svorį, ypač virstant.

Naudokite tinkamą pagalbinę krovimo įrangą (krovimo rampas, keliamuosius įtaisus).

Įrenginį ant krovimo paviršiaus pritvirtinkite tinkamų matmenų tvirtinimo priemonėmis (diržais, lynais ir t. t.). Tvirtinkite prie šioje naudojimo instrukcijoje nurodytų tvirtinimo taškų. (⇒ 12.)

Įrenginį traukite arba stumkite tikėjimais greičiu. Nevilkite!

Gabendami įrenginį, laikykitės nacionalinių įstatymų, ypač susijusių su krovimo sauga ir daiktų gabenimu ant krovimo platformų.

#### 4.5 Prieš darbą

Užtikrinkite, kad su įrenginiu dirbtų tik asmenys, susipažinę su naudojimo instrukcija.

Laikykitės vietos taisyklių dėl sodo įrenginių su vidaus degimo arba elektros varikliu naudojimo trukmės.

Prieš naudodami įrenginį pakeiskite visas sugedusias, susidėvėjusias ir pažeistas dalis. Ant įrenginio esančias neįskaitomas arba pažeistas nuorodas apie pavojus ir įspėjamąsias nuorodas pakeiskite. Atsarginių lipdukų ir visų kitų atsarginių dalių įsigysite iš STIHL prekybos atstovo.



#### Pavojus susižeisti!

Susidėvėjusios ar pažeistos dalys (pvz., buki peiliai) gali turėti įtakos įrenginio saugumui ir sužeisti naudotoją.

Prieš pradėdami eksploatuoti įrenginį reikia patikrinti ir įsitikinti, ar:

- Įrenginys yra nepriekaištingos būklės. Tai reiškia, kad dangčiai ir apsauginiai įtaisai yra savo vietose ir nepriekaištingos būklės.
- Elektros laidas įjungtas į pagal atitinkamas taisykles instaliuotą lizdą.
- Elektros ir ilginamojo laidų, kištuko bei sankabos izoliacija yra nepriekaištingos būklės.

– Nesusidėvėjo ir nėra pažeistas visas įrenginys (elektros variklio korpusas, apsauginiai įtaisai, tvirtinimo elementai, peilis, peilių velenas, peilių diskai ir t. t.).

– Įrenginyje nėra susmulkintos medžiagos, o pripildymo piltuvai yra tuščiai.

– Yra ir gerai priveržti visi varžtai, veržlės ir kiti tvirtinimo elementai. Prieš pradėdami eksploatuoti įrenginį, atsilaisvinusius varžtus ir veržles priveržkite (atkreipkite dėmesį į priveržimo momentus).

Įrenginį naudokite tik lauke, bet ne arti sienos ar kito nejudančio daikto, kad sumažintumėte pavojų susižaloti ir patirti materialinę žalą (kitais atvejais sunku manevuoti, gali sudužti stiklai, būti įbrėžti automobiliai ir t. t.).

Įrenginys turi būti stabiliai pastatytas ant lygaus ir tvirto paviršiaus.

Nenaudokite įrenginio ant grįsto, smėliu barstyto paviršiaus, nes iššviesti arba išsukta medžiaga gali sužeisti.

Prieš pradėdami naudoti įrenginį, kaskart įsitikinkite, ar jis tinkamai uždarytas. (⇒ 11.2)

Susipažinkite su jungiklio naudojimu, kad avarinėse situacijose reaguotumėte greitai ir tinkamai.

Pripildymo piltuvo apsauga nuo apipurškimo turi uždengti pildymo angą ir būti nepažeista – pažeistą apsaugą nuo apipurškimo pakeiskite.



### Sužalojimo pavojus!

Įrenginys eksploatuojamas tik tada, kai jis tinkamai sumontuotas. Jei įrenginyje trūksta dalių (pvz., pvz., ratų), nebesilaikoma nustatytų saugių atstumų, be to, gali sumažėti įrenginio stabilumas. **Prieš paleidžiant įrenginį į eksploataciją reikia vizualiai patikrinti, ar įrenginio būklė atitinka reikalavimus!**

Įrenginio būklė atitinka reikalavimus, jei įrenginys iki galo sumontuotas, t. y. svarbiausia, kad:

- ant apatinės piltuvo dalies būtų sumontuota viršutinė piltuvo dalis,
- ant pagrindinio įrenginio būtų sumontuotas pripildymo piltuvas ir abu gaubto varžtai būtų tvirtai priveržti rankomis,
- būtų visiškai sumontuotas ratus laikantis rėmas,
- būtų pritvirtinti abu ratai,
- būtų naudojami ir tvarkingi visi apsauginiai įtaisai (žolės išmetimo šachta, apsauga nuo apipurškimo ir pan.),
- būtų sumontuotas pjovimo blokas (peilių diskas),
- būtų tinkamai sumontuoti visi peiliai.

Draudžiama išmontuoti arba išjungti įtaisytus įrenginio perjungimo ir saugos įtaisus.

Apžiūrėkite, ar peilių diskai nepažeisti ir nedeformuoti (nesulinkę), jei reikia, juos pakeiskite.

### 4.6 Darbo metu



Niekada nedirbkite, kai pavojaus zonoje yra gyvūnų arba asmenų, ypač vaikų.

N nedirbkite su įrenginiu per lietu, audrą, o ypač – žaibuojant.

Kai pagrindas drėgnas, dėl mažesnio stabilumo kyla didesnis nelaimingų atsitikimų pavojus.

Dirbkite itin atsargiai, kad nepaslystumėte. Jei įmanoma, stenkitės nenaudoti įrenginio ant drėgno pagrindo.

Dirbkite tik dieną arba esant geram dirbtiniam apšvietimui.

Per visą eksploatacijos laiką darbo sritis turi būti švari ir tvarkinga. Pašalinkite akmenis, šakas, laidus ir t. t., už kurių galėtumėte užkliūti.

Operatorius neturi stovėti aukščiau nei stovi įrenginys.

#### Paleidimas:

prieš paleisdami įrenginį, pastatykite jį į stabilų ir vertikalią padėtį. Jokiu būdu nepradėkite eksploatuoti paguldyto įrenginio.

Ijunkite įrenginį atsargiai, laikydamiesi skyriuje „Įrenginio naudojimo pradžia“ pateiktų nuorodų. (⇒ 10.)

Paleidžiant vidaus degimo variklį arba įjungiant elektros variklį, negalima stovėti priešais žolės išmetimo angą.

Paleidžiamame arba įjungiamame sodo smulkintuve neturi būti smulkinamos medžiagos. Kitaip smulkinama medžiaga gali būti išsviesta ir gali sužeisti.

Paleidžiamo įrenginio negalima versti.

Venkite per dažno junginėjimo, t. y. „nežaiskite“ su jungikliu. Elektros variklio perkaitimo pavojus!

Intensyvaus darbo metu šio įrenginio sukelti įtampos svyravimai, esant nepalankiam elektros srovės tiekimui, gali sutrikdyti kitų prie tos pačios elektros grandinės prijungtų prietaisų veikimą. Tokiu atveju reikia imtis atitinkamų priemonių (pvz., prijungti prie kitos elektros grandinės arba prie elektros grandinės su mažesne pilnutine varža).

#### Darbas:



#### Pavojus susižeisti!

Niekada nekiškite rankų ar kojų virš besisukančių įrenginio dalių, po jomis ar prie jų.

Veikiant įrenginiui, veidą ir kitas kūno dalis patraukite nuo pripildymo piltuvo viršaus ir žolės išmetimo angos priekio. Galva ir kūnas visada turi būti tinkamu atstumu nutolę nuo pildymo angos.



Rankų, kitų kūno dalių arba drabužių niekada nekiškite į pripildymo piltuvą arba žolės išmetimo šachtą. Kyla didelis akių, veido, pirštų, rankų ir t. t. sužalojimo pavojus.

Visada išlaikykite pusiausvyrą ir stovėkite tvirtai. Nesilenkite į priekį.

Eksploatuojant draudžiama judinti apsaugą nuo apipurškimo (pvz., nuimti, kelti į viršų, prispausti, pažeisti ir t. t.).

Norėdamas pripildyti, naudotojas turi stovėti aprašytoje operatoriaus darbo srityje. Per visą įrenginio eksploatavimo laiką stovėkite darbo srityje, o ne išmetimo zonoje. (⇒ 8.4)

**! Sužalojimo pavojus!**  
Eksploatuojant smulkinama medžiaga gali būti išsviesta atgal aukštyn. Naudotojas gali rimtai susižaloti veidą, akis ir rankas. Todėl dėvėkite apsauginius akinius ir mėvėkite apsaugines pirštines (⇒ 4.3) ir laikykite galvą atokiau nuo pildymo angos.

Veikiant vidaus degimo arba elektros varikliui, niekada neapverskite įrenginio.

Jei eksploatuojant įrenginys apvirsta, nedelsdami išjunkite elektros variklį ir ištraukite tinklo kištuką.

Atkreipkite dėmesį, kad smulkinamos medžiagos dalelės neužkištų žolės išmetimo šachtos, nes jos gali būti išsviestos arba pabloginti smulkinimą.

Pripildant sodo smulkintuvą, reikia užtikrinti, kad į smulkinimo kamerą nepatektų tokių svetimkūnių, kaip metalinės ar plastikinės dalys, akmenys, stiklas ir t. t., nes jie gali būti išsviesti iš pripildymo piltuvo ir padaryti žalos.

**! Pavojus susižeisti!**  
Naudotojas gali sunkiai susižaloti dėl išsviestos susmulkintos medžiagų ir svetimkūnių. Saugokite įrenginį nuo svetimkūnių ir nedelsdami pašalinkite užsikimšimus.

**! Pavojus susižeisti!**  
Į sodo smulkintuvą kraunamos nupjautos šakelės gali būti išsviestos. Naudotojas gali sunkiai susižaloti dėl išsviestos susmulkintos medžiagos. Mėvėkite apsaugines pirštines ir dėvėkite apsauginius akinius(⇒ 4.3)!



Atkreipkite dėmesį į pjovimo įrangos papildomą veikimą. Kol ji sustoja, praeina kelios sekundės.

Išjunkite elektros variklį, ištraukite tinklo kištuką ir palaukite, kol visi besisukantys įrankiai visiškai sustos:

- prieš palikdami įrenginį be priežiūros ar baigę darbą;
- prieš įrenginį perkeldami į kitą vietą, keldami, nešdami, paversdami, stumdami arba traukdami;
- jei norite atsukti gaubto varžtus ir atidaryti įrenginį;
- prieš gabendami įrenginį;
- prieš tai, kai iš pjovimo bloko, pripildymo piltuvo arba žolės išmetimo kanalo išimsite įstrigusius daiktus arba kamščius;
- prieš atlikdami darbus prie peilių disko;
- prieš tikrindami ar valydami įrenginį arba prieš atlikdami kitus darbus prie jo.

Jei į pjovimo įrangą patenka svetimkūnių arba įrenginys pradeda skleisti neįprastus garsus, neįprastai vibruoja, nedelsdami išjunkite elektros variklį ir palaukite, kol įrenginys sustos. Ištraukite tinklo kištuką, išimkite pripildymo piltuvą ir atlikite šiuos veiksmus:

- Patikrinkite, ar nepažeistas įrenginys, ypač pjovimo blokas (peilis, peilių diskai, peilių laikiklis, peilio varžtai, spaudžiamasis žiedas), ir specialisto paprašykite atlikti reikiamus techninės priežiūros darbus. Tik tada vėl galėsite įjungti įrenginį ir su juo dirbti;
- patikrinkite, ar tinkamai sumontuotos visos pjovimo bloko dalys, jei reikia, priveržkite varžtus (atkreipkite dėmesį į priveržimo momentus);

- Paveskite specialistui pakeisti pažeistas ir panaudotas dalis arba jas suremontuoti. Keičiamų dalių savybės turi būti tokios pačios.

## 4.7 Techninė priežiūra ir remontas



Prieš atlikdami techninės priežiūros (valymo, remonto ir kt.) darbus, tikrindami, ar jungiamasis laidas nesusipynęs ir nepažeistas, pastatykite įrenginį ant tvirto, lygaus pagrindo, išjunkite elektros variklį ir ištraukite tinklo kištuką.

Prieš visus techninės priežiūros darbus leiskite įrenginiui maždaug 5 minutes atvėsti.

Prieš atlikdami pjovimo įrangos techninę priežiūrą, žiūrėkite, kad nepaisant blokavimo įrangos pjovimo įranga galėtų sukiltis net tada, kai išjungtas maitinimas.

Tik įgaliojamam elektrikui leidžiama atlikti elektros tinklo laido remontą arba keisti patį laidą.

### Valymas

Baigę dirbti, visą įrenginį kruopščiai išvalykite. (⇒ 11.1)

Niekada nenaudokite aukšto slėgio įrenginio ir neplaukite įrenginio po tekančiu vandeniu (pvz., su sodo žarna). Nenaudokite agresyviųjų valiklių. Jie gali pažeisti plastiką ir metalą. Tai gali pakenkti STIHL įrenginio saugai.

### Techninės priežiūros darbai:

Leidžiama atlikti tik šioje naudojimo instrukcijoje aprašytus techninės priežiūros darbus. Visus kitus darbus būtina pavesti prekybos atstovui. Jei jums trūksta reikalingų žinių ir pagalbinių priemonių, **visada** galite

kreiptis į prekybos atstovą. STIHL rekomenduoja, kad techninės priežiūros ir remonto darbus atliktų tik STIHL prekybos atstovas. STIHL prekybos atstovai reguliariai mokomi, jiems suteikiama reikalinga techninė informacija.

Naudokite tik tuos įrankius, padargus, priedus ir techniškai lygiavertes dalis, kurias STIHL leido naudoti šiam įrenginiui, kitaip gali kilti nelaimingų atsitikimų pavojus ir gali būti sužaloti asmenys arba pažeistas įrenginys. Kilus klausimų, kreipkitės į prekybos atstovą.

STIHL originalių įrankių, priedų ir atsarginių dalių savybės optimaliai pritaikytos įrenginiui bei naudotojo poreikiams. Originalias STIHL atsargines dalis atpažinsite iš STIHL atsarginės dalies numerio, užrašo STIHL ir, jei reikia, iš STIHL atsarginės dalies ženklo. Ant mažesnių dalių gali būti tik ženklas.

Įspėjamieji ir nurodomieji lipdukai visada turi būti švarūs ir įskaitomi. Pažeistus arba atsiklijavusius lipdukus pakeiskite naujais originaliais lipdukais, jų galite įsigyti iš STIHL prekybos atstovo. Jeigu kurią nors konstrukcinę dalį keisite nauja, nepamirškite prie jos priklijuoti tokį patį lipduką.

Darbus prie pjovimo įrangos atlikite tik mūvėdami apsaugines pirštines, (⇒ 4.3) būkite itin atsargūs.

Gerai priveržkite visas varžles, kaiščius ir varžtus, ypač visus pjovimo bloko tvirtinimo varžtus, kad įrenginį būtų saugu naudoti.

Reguliariai tikrinkite visą įrenginį (pvz., jei jo nenaudosite žiema), ar jis nesusidėvėjo ir nėra pažeistas. Saugumo sumetimais

susidėvėjusias arba pažeistas dalis nedelsdami pakeiskite, kad įrenginys visada būtų saugus eksploatuoti.

Jei, atliekant techninės priežiūros darbus, konstrukcinės dalys arba apsauginiai įtaisai buvo nuimti, juos reikia vėl sumontuoti atgal.

---

#### 4.8 Laikymas ilgesnį laiką nenaudojant

Prieš pastatydami įrenginį uždaroje patalpoje, leiskite jam maždaug 5 minutes atvėsti.

Įsitikinkite, ar įrenginys apsaugotas nuo nesankcionuoto naudojimo (pvz., nuo vaiku).

Prieš padėdami įrenginį (pvz., žiemai), jį kruopščiai išvalykite.

Laikykite įrenginį nepriekaištingos būklės.

Laikykite įrenginį ant lygaus pagrindo, kad jis negalėtų nuriedėti.



#### Sužalojimo pavojus dėl neuždengtų peilių!

Sodo smulkintuvus laikykite tik su įrengtu pripildymo piltuvu.

---

#### 4.9 Utilizavimas

Atliekos gali padaryti žalos žmonėms, gyvūnams ir aplinkai, todėl jas reikia tinkamai utilizuoti.

Norėdami sužinoti, kaip tinkamai utilizuoti atliekas, kreipkitės į antrinio perdirbimo centrą arba prekybos atstovą. STIHL rekomenduoja kreiptis į STIHL prekybos atstovą.

Įsitikinkite, ar susidėvėjęs įrenginys bus tinkamai utilizuotas. Prieš utilizuodami įrenginį, padarykite jį netinkamą naudoti.

Norėdami išvengti nelaimingų atsitikimų, atjunkite elektros tinklo laidą arba jungiamąjį elektros variklio laidą.

## 5. Simbolių aprašymas



#### Dėmesio!

Prieš pradėdami naudoti įrenginį, perskaitykite jo naudojimo instrukciją.



#### Pavojus susižeisti!

Neleiskite pašaliniais asmenims būti pavojaus zonoje.



#### Pavojus susižeisti!

Besisukantys įrankiai! Veikiant įrenginiui, rankų ir kojų nelaikykite prie angų.



#### Verletzungsgefahr!

Prieš dirbdami su pjovimo įranga, atlikdami techninės priežiūros ar valymo darbus, tikrindami, ar jungiamasis laidas nesusipynęs ir nepažeistas, palikdami įrenginį be priežiūros, išjunkite elektros variklį ir atjunkite elektros tinklo laidą nuo įrenginio.





### Pavojus susižeisti!

Atmestos šakos ir susmulkinta medžiaga gali pradurti rankas ar pirštus.



Mūvėkite klausos apsaugą ir dėvėkite apsauginius akinius (⇒ 4.3).



Avėkite apsauginius batus (⇒ 4.3).



Kietą medžiagą į pripildymo piltuvą paduokite kampu iš viršaus kairės į apačią dešinę link peilių įrangos.



Nedirbkite lyjant ir drėgnoje aplinkoje.



### Pavojus susižeisti!

Pjovimo įranga tebeveikia iš inercijos. Palaukite, kol pjovimo įranga sustos.



### Pavojus susižeisti!

Nelipkite ant įrenginio.



### Pavojus susižeisti!

Į pripildymo piltuvą arba žolės išmetimo šachtą niekada nekiškite rankų, kitų kūno dalių ir drabužių.



### Sužalojimo pavojus!

Niekada įstatykite kietos medžiagos kitaip, nei aprašyta.



### Sužalojimo pavojus!

Kietą medžiagą į pripildymo piltuvą paduokite kampu iš viršaus kairės į apačią dešinę link peilių įrangos. Niekada paduokite kietos medžiagos į pažymėtą sritį.



Kietą medžiagą į pripildymo piltuvą paduokite kampu iš viršaus kairės į apačią dešinę link peilių įrangos.

## 6. Komplektas



Pozici Pavadinimas	Vnt.
<b>A</b> Pagrindinis įrenginys su apatine piltuvo dalimi	1
<b>B</b> Ratus laikantis rėmas	1
<b>C</b> Ratų ašis	1
<b>D</b> Ratų fiksatorius	2
<b>E</b> Varžtas M6 x 55	2
<b>F</b> Šešiabriaunė veržlė	2
<b>H</b> Sąvarža	2
<b>I</b> Ratas	2
<b>J</b> Rato gaubtas	2
<b>K</b> Keturbriaunė veržlė	2
<b>L</b> Poveržlė Ø 17 mm	4
<b>M</b> Varžtas M6 x 50	2
<b>N</b> Žolės išmetimo įrenginio dangtis	1
<b>O</b> Žolės išmetimo įrenginio ilgintuvas	1
<b>P</b> Juostelė	1
<b>Q</b> Kaištis	2
<b>R</b> „Torx“ varžtas P5 x 20	3

Pozici Pavadinimas	Vnt.
<b>ja</b>	
<b>S</b> Viršutinė piltuvo dalis	1
<b>T</b> Fiksavimo varžtas	4
<b>U</b> „Torx“ varžtas P5 x 10	2
<b>V</b> Kombinuotasis raktas	1
• Naudojimo instrukcija	1

## 7. Įrenginio paruošimas eksploatacijai



### Pavojus susižeisti!

Atkreipkite dėmesį į skyriuje „Jūsų saugumui“ pateiktas saugos nuorodas. (⇒ 4.1)

### 7.1 Rato ašies ir ratų montavimas



- Rato ašį (C) su ratų atramomis (D), varžtais (E) ir šešiabriaunėmis veržlėmis (F) pritvirtinkite prie ratus laikančio rėmo (B) ir prisukite kombinuotuoju raktu (V) (**4 - 6 Nm**).
- Užmaukite ratus (I) ant sumontuotos rato ašies.
- Sąvaržas ant rato ašies užmaukite tiek, kad ratai galėtų lengvai sukstis. Išmontuotos sąvaržos nebenaudojamos.
- Sąvaržą (H), lenkta puse į išorę, užmaukite ant rato ašies.
- Uždėkite ant ratų gaubtus (J).

## 7.2 Važiuklės ir žolės išmetimo šachtos montavimas



### 1 Žolės išmetimo įrenginio ilgintuvo montavimas

- Pagrindinį įrenginį (A) uždėkite ant maždaug 15–20 cm aukščio medžio gabalo, kaip pavaizduota paveikslėlyje.
- Žolės išmetimo įrenginio ilgintuvą (O) kabliais (1) iš galo įkabinkite į pagrindinio įrenginio (A) angas (2) ir pasukite žemyn taip, kad priekinė pagrindinio įrenginio dalis būtų įkišta tiesiai į žolės išmetimo įrenginio ilgintuvo angą.
- Į kablių gaubtus (1) įsukite varžtus (U) (1–2 Nm).

### 2 Važiuklės montavimas

- Keturbriaunes veržles (K) ir poveržles (L) įstumkite į tam skirtas pagrindinio įrenginio angas (3).
- Važiuklę su ratus laikančiais rėmais (4) stumkite iki galo į pagrindinio įrenginio kreipiklius (5).
- Ratus laikantį rėmą su išlinkiu (6) spauskite į žolės išmetimo įrenginio ilgintuvo angą (7).
- Varžtus (M) su poveržlėmis (L) įkiškite per ratus laikančio rėmo angas (8) ir priveržkite kombinuotuoju raktu (V) (4 - 6 Nm).

### 3 Juostelės montavimas

- ⓘ Ratus laikančio rėmo išlinkis (6) turi būti tiksliai žolės išmetimo įrenginio ilgintuvo angose (7).
- Uždėkite juostelę (P) ir įsukite varžtus (R) (1 - 2 Nm).
- Pastatykite įrenginį.

## 4 Žolės išmetimo įrenginio dangčio montavimas

- Užkabinkite žolės išmetimo įrenginio dangtį (N) ir įspauskite kaiščius (Q) (galima naudoti plastikinį plaktuką). Užkabindami atkreipkite dėmesį į tai, kad briaunos (9) kairėje ir dešinėje pusėse, vidinėje žolės išmetimo įrenginio dangčio pusėje būtų tiksliai žolės išmetimo įrenginio ilgintuvo (10) kreipiamajame griovelyje.

## 7.3 Žolės išmetimo įrenginio dangčio atidarymas ir uždarymas



### Žolės išmetimo įrenginio dangčio atidarymas:

- norėdami smulkinti, žolės išmetimo įrenginio dangtį (1) atverskite į viršų ir žolės išmetimo įrenginio ilgintuve užfiksokite fiksatorių (2).

### Žolės išmetimo įrenginio dangčio uždarymas:

- norėdami gabenti arba laikyti taip, kad būtų taupoma vieta, fiksatorių (2) šiek tiek pakelkite, o žolės išmetimo įrenginio dangtį (1) nuleiskite žemyn.

## 7.4 Viršutinės piltuvo dalies montavimas



ⓘ Piltuvą gali montuoti tik prekybos atstovas, naudodamas specialius įrankius. STIHL rekomenduoja kreiptis į STIHL prekybos atstovą.

- Viršutinę piltuvo dalį (S), pažymėtą simboliu (1) į priekį gaubto varžtų kryptimi (2), uždėkite ant piltuvo apatinės dalies (3).



Siekiant, kad įsukant varžtą nenuslystų apsauga nuo apipurškimo, rekomenduojame laikytis aprašytos montavimo sekos.

- Įsukite varžtus (T) pavaizduota seka (1 2 3 4).

## 8. Darbo nuorodos

### 8.1 Kokias medžiagas galima apdoroti?

– Sodo smulkintuvo pripildymas. (⇒ 8.8)

#### GHE 150, GHE 250 S, GHE 260 S:

Medžių- ir gyvatvorės nuopjovos bei kietos ir išsišakojusios nupjautos šakelės.

#### GHE 250, GHE 260:

Galima apdoroti tokius organinius augalų likučius kaip vaisių- ir daržovių atliekos, nupjautos gėlės, lapai, medžių- ir gyvatvorės nuopjovos bei išsišakojusios nupjautos šakelės.



#### Pavojus susižeisti!

medžių ir gyvatvorės nuopjovos geriausia smulkinti iš karto baigus dirbti, nes didžiausias našumas pasiekiamas smulkinant šviežią susmulkintą medžiagą, o ne išdžiuvusias medžiagas. Apdorojant sausą susmulkintą kietą medžiagą padidėja išsviedimo pavojus. Naudotojas gali sunkiai susižaloti dėl išsviedžiamų šakų.

## 8.2 Kokių medžiagų apdoroti negalima?

Į sodo smulkintuvą negali patekti akmenų, stiklo, metalinių dalių (vielos, vinių...) arba plastikinių dalių.

### Pagrindinė taisyklė:

sodo smulkintuvu negalima smulkinti netinkamų kompostuoti medžiagų.

## 8.3 Didžiausias šakos skersmuo

Didžiausias šakos skersmuo  
GHE 150, GHE 250, GHE 250 S: **35 mm**  
GHE 260, GHE 260 S: **40 mm**



Kai vienu metu įterpiamos kelios plonos šakos, atskirų šakų skersmenų suma neturi viršyti didžiausio šakos skersmens.

Geriausias smulkinimo našumas pasiekiamas smulkinant šviežiai nupjautas medžių ir gyvatvorių atžaišas.

## 8.4 Operatoriaus darbo sritis



- Saugumo sumetimais per visą eksploatavimo laiką (veikiant elektros arba vidaus degimo varikliui) operatorius visada turi būti darbo srityje (pilkame plote X), tai ypač svarbu tam, kad jo nesužeistų atgal išsviedžiama medžiaga.

Norėdami užpildyti smulkinama medžiaga, stovėkite šiek tiek atokiau nuo pripildymo piltuvo.



### Pavojus susižeisti!

Įstrižai sumontuota peilių įranga gali išsviesti kietas medžiagas! Naudotojas gali sunkiai susižaloti dėl išsviestų kietų medžiagų. Kad išvengtumėte sužalojimų dėl išmetimo atgal, niekada nestovėkite tiesiai už pripildymo piltuvo.

## 8.5 Tinkama įrenginio apkrova

Sodo smulkintuvo elektros arba vidaus degimo variklis gali būti apkraunamas tik tiek, kad dėl to žymiai nesumažėtų sūkių skaičius. Visada pripildykite sodo smulkintuvą nepertraukiamai ir tolygiai. Jei, dirbant sodo smulkintuvu, elektros variklio sūkių skaičius sumažėja, daugiau į įrenginį medžiagų nepilkite, kad sumažėtų elektros arba vidaus degimo variklio apkrova.



Elektros variklį išjunkite tik tada, kai įrenginyje nebelieka susmulkintos medžiagos. Antraip, vėl pradėjus eksploatuoti įrenginį, gali užsiblokuoti peilių diskas.

## 8.6 Apsauga nuo perkrovos

Jei dirbant elektros variklis per daug apkraunamas, įmontuota apsauga nuo perkrovos elektros variklį automatiškai sustabdo.

**Maždaug po 10 minučių** atvėsimo laiko sodo smulkintuvą galima pradėti eksploatuoti vėl. Jei apsauga nuo perkrovos dažnai suveikia, to priežastis gali būti:

- netinkamas jungiamasis laidas (⇒ 10.1);
- tinklo perkrova;

- įrenginio perkrova dėl per didelio smulkinamos medžiagos kiekio arba atšipusių peilių.

## 8.7 Kai blokuojamas sodo smulkintuvo pjovimo blokas

Jei smulkinant užsiblokuoja sodo smulkintuvo pjovimo blokas, iš karto išjunkite elektros variklį ir iš tinklo ištraukite elektros laidą. Tuomet nuimkite pripildymo piltuvą ir pašalinkite trikdžių priežastį.

## 8.8 Tinkamas sodo smulkintuvo pripildymas



### Pavojus susižeisti!

Įstrižai sumontuota peilių įranga gali išsviesti šakas! Naudotojas gali sunkiai susižaloti dėl išsviedžiamų šakų. Norint išvengti sužeidimų dėl išmetimo atgal, sodo smulkintuvą reikia pripildyti tinkamai.



### Susižalojimo pavojus!

Prieš pildami sodo smulkintuvą, atidžiai perskaitykite skyrių „Jūsų saugumui“ (⇒ 4.), ypač poskyrį „Darbo metu“ (⇒ 4.6), ir laikykitės visų saugos nurodymų. Sodo smulkintuvą gali pildyti tik vienas žmogus.



### Pavojus susižeisti!

Niekada neikiškite rankos į pildymo angą!

- Prieš pildydami sodo smulkintuvą, atkreipkite dėmesį į darbo sritį. (⇒ 8.4)
- paleiskite sodo smulkintuvą; (⇒ 10.3)

## Minkštos medžiagos:

- Organinius augalų likučius, pavyzdžiui, vaisių ir daržovių atliekas, nupjautas gėles, medžių lapus, plonas šakas ir t. t., sukraukite į pildymo angą (1).



Kai minkštosios medžiagos drėgnos arba šlapios, įrenginys greičiau užsikiša. Todėl sodo smulkintuvą pildykite lėtai ir ypač atkreipkite dėmesį į elektros variklio sūkių skaičių. Pripildant jis neturėtų sumažėti.

## Kietos medžiagos:



Pildydami kieta medžiaga atsižvelkite į nurodytą didžiausią šakos skersmenį. Praretinkite stipriai išsišakojusias šakas ir pašalinkite šoninius ūglius.

- Remiantis simboliu (1) padukite kietą medžiagą į pripildymo piltuvą įstrižai iš viršaus kairėje į apačią dešinėje link peilių įrangos. Į pažymėtą zoną (2) negalima įstatyti kietos medžiagos. Medžių ar gyvatvorių nuopjovas ir nupjautas šakeles lėtai sukraukite į pildymo angą (1). Kietos medžiagos į įrenginį įtraukiamos automatiškai.



### Pavojus susižeisti!

Įstrižai sumontuota peilių įranga gali išsviesti nupjautas šakeles! Kad išvengtumėte sužeidimų dėl išmetimo atgal, kietą medžiagą tinkamai kraukite į sodo smulkintuvą:

Ilgesnes šakas šiek tiek paverskite įstrižai ir pagal simbolį (2) dešiniąja piltuvo sienele kreipkite peilių įrangos link.



Laikykitės tinkamos elektros variklio apkrovos. (⇒ 8.5)

## 9. Saugos įtaisai

### 9.1 Elektros variklio apsauga nuo pakartotinio įsijungimo

Įrenginį galima paleisti jungikliu. Įjungti jungiamąjį laidą į kištukinį lizdą nepakanka.

### 9.2 Apsauginė užsklanda

Elektros variklį ir smulkinimo įrangą leidžiama eksploatuoti tik tinkamai uždarius pripildymo piltuvą. Darbo su įrenginiu metu išsukus dešinįjį gaubto varžtą (jis matomas žiūrint į įrenginį iš priekio), automatiškai išsijungia elektros variklis ir po kelių sekundžių nustoja veikusi smulkinimo įranga.

### 9.3 Elektros variklio stabdys

Elektros variklio stabdys iki kelių sekundžių sutrumpina sustojimo laiką, per kurį išjungti peiliai sustoja.

### 9.4 Apsauginiai gaubtai

Sodo smulkintuvo pripildymo ir žolės išmetimo srityje įrengti apsauginiai gaubtai. Tai yra visas pripildymo piltuvas su viršutine piltuvo dalimi ir apsauga nuo apipurškimo, žolės išmetimo įrenginio ilgintuvas ir dangtis.

Kai naudojami apsauginiai gaubtai, smulkinant užtikrinamas saugus atstumas iki smulkintuvo peilių.

## 10. Įrenginio naudojimo pradžia



Prieš pradėdami eksploatuoti sodo smulkintuvą, atidžiai perskaitykite skyrių „Jūsų saugumui“ (⇒ 4.1) ir atkreipkite dėmesį į visas saugos nuorodas.

- Prijunkite elektros variklį tik taip, kaip nurodyta naudojimo instrukcijoje. (⇒ 10.3)

### 10.1 Sodo smulkintuvo įjungimas į elektros tinklą



#### Sužalojimo pavojus!

Atkreipkite dėmesį į visas saugos nuorodas, pateiktas skyriuje „Spėjimas – pavojinga elektros srovė“ (⇒ 4.2).

Tinklo įtampa ir darbinė įtampa turi sutapti (žr. specifikacijų lentelę).

Elektros tinklo laidas turi būti tinkamai apsaugotas nepažeidžiant atitinkamų nacionalinių elektros instaliacijos direktyvų. (⇒ 17.)

Kaip jungiamuosius laidus leidžiama naudoti tik tokius laidus, kurie nėra lengvesni nei laidai guminiame vamzdyje **H07 RN-F DIN/VDE 0282**.

Kištukinės jungtys turi būti apsaugotos nuo drėgmės.

Naudojant netinkamus ilginamuosius laidus, gali sumažėti darbo našumas ir sugesti elektros variklis.

Mažiausias elektros tinklo laido skerspjūvis turi būti **3 x 1,5 mm<sup>2</sup>**, kai ilgis yra iki **25 m**, arba **3 x 2,5 mm<sup>2</sup>**, kai ilgis yra iki **50 m**.

Jungiamųjų laidų jungtys turi būti iš gumos arba padengtos guma ir atitikti **DIN/VDE 0620** standartą.

Šis įrenginys skirtas eksploatuoti elektros tiekimo tinkle, kurio pilnutinė sistemos varža  $Z_{max}$  perdavimo taške (namo įvade) yra maks. **0,443 omų (esant 50 Hz)**. Naudotojas privalo užtikrinti, kad įrenginys bus eksploatuojamas tik tokiame elektros tiekimo tinkle, kuris atitinka šiuos reikalavimus. Prireikus dėl pilnutinės sistemos varžos galima teirautis vietinėje elektros tiekimo įmonėje.

 Daugiau informacijos apie įjungimą į elektros tinklą galės suteikti kvalifikuotas elektrikas.

## 10.2 Elektros laido prijungimas



 Rinkdamiesi elektros laidą, atsižvelkite į visus skyriaus „Įrenginio įjungimas į elektros tinklą“ punktus (⇒ 10.1).

### GHE 150, GHE 250, GHE 250 S:

- Pakelkite gnybtą (1).
- Prijunkite elektros tinklo laido jungtį.
- Paleiskite gnybtą.

### GHE 260, GHE 260 S:

- Elektros laido jungtį prijunkite prie įrenginio 5 polių tinklo kištuko.

## 10.3 Sodo smulkintuvo įjungimas



Įrenginyje neturi būti smulkinamos medžiagos, nes ji, vėl jį įjungus, gali būti išsviesta.

Peilių disko blokavimo įranga visuomet turi būti atversta iki galo. (⇒ 11.)

- Prijunkite elektros laidą. (⇒ 10.2)
- Spauskite žalią (1) jungiklio mygtuką (parodyta pav. GHE 150, GHE 250, GHE 250 S).

Sodo smulkintuvus paleistas.



Smulkinamą medžiagą pradėkite dėti tik elektros varikliui pasiekus didžiausią (tuščiosios eigos) sūkių skaičių.

## 10.4 Sodo smulkintuvo išjungimas



**Sužalojimo pavojus!** Išjungdami nestovėkite prie išmetimo angos!

Išjunkite stovėdami įrenginio šone.

Išjungę elektros variklį, nepamirškite, kad iš inercijos besisukantys darbo įrankiai visiškai sustoja po kelių sekundžių.

- Spauskite raudoną (1) jungiklio mygtuką (parodyta pav. GHE 150, GHE 250, GHE 250 S).

Sodo smulkintuvo elektros variklis išjungiamas ir sustabdomas automatiškai.



Elektros variklį išjunkite tik tada, kai įrenginyje nebelieka susmulkintos medžiagos. Antraip, vėl pradėjus eksploatuoti įrenginį, gali užsiblokuoti peilių diskas.

## 10.5 Peilių diskų sukimosi krypties patikra



Prieš pradėdami dirbti modeliais GHE 260 ir GHE 260 S (prieš pripildydami juos), patikrinkite peilių disko sukimosi kryptį.



**Sužalojimo pavojus!**

Patikros metu visada užsidėkite apsauginius akinius.

- Ijunkite sodo smulkintuvą. (⇒ 10.3)
- Išjunkite sodo smulkintuvą. (⇒ 10.4)
- Pripildymo angos šakoms apsaugą nuo apipurškimo spauskite į vidų ir iš viršaus pažvelkite per pripildymo angą šakoms į peilių diską: jei sukimosi kryptis bus tokia, kokia turi būti, peilių diskas suksis į kairę (prieš laikrodžio rodyklę).

## 10.6 Pakeiskite peilių diskų sukimosi kryptį



Jei peilių disko sukimosi kryptis netinkama (į dešinę, laikrodžio rodyklės kryptimi), modeliuose GHE 260 ir GHE 260 S ją reikia pakeisti.

Peilių diskų sukimosi kryptis keičiama tinklo kištuke sukeičiant fazių keitiklio polius.

- Fazių keitiklį (1) veržliarakčiu (U) pasukite 180° į kairę arba dešinę.

## 10.7 Smulkinimas

- Sodo smulkintuvą stumkite ant lygaus ir tvirto pagrindo ir pastatykite saugiai.
- Mūvėkite apsauginėmis pirštinėmis, užsidėkite apsauginius akinius ir klausos apsaugą. (⇒ 4.3)
- Atidarykite žolės išmetimo įrenginio dangtį. (⇒ 7.3)
- Sodo smulkintuvo elektros laido prijungimas.
- Paleiskite sodo smulkintuvą. (⇒ 10.3)
- Palaukite, kol sodo smulkintuvas pasieks didžiausiąjį sūkių skaičių (tuščiosios eigos sūkių skaičių).
- Į sodo smulkintuvą tinkamai prikraukite smulkinamos medžiagos. (⇒ 8.8)
- Išjunkite sodo smulkintuvą. (⇒ 10.4)

## 11. Techninė priežiūra

**! Susižalojimo pavojus!**  
Prieš atlikdami bet kokius prietaiso priežiūros- ar valymo darbus, atidžiai perskaitykite skyrių „Jūsų saugumui“ (⇒ 4.), ypač poskyrį „Techninė priežiūra ir remontas“ (⇒ 4.7), ir tiksliai laikykitės visų saugos nurodymų.

**! Pavojus susižeisti!**  
Siekiant, kad elektros variklis netikėtai neįsijungtų, prieš atlikdami bet kokius techninės priežiūros ir valymo darbus ir prieš dirbdami su pjovimo bloku būtina ištraukite elektros laidą.



### Pavojus susižeisti!

Dirbkite tik mūvėdami apsaugines pirštines. (⇒ 4.3)



Niekuomet nesilieskite prie peilių, kol jie nėra visiškai sustoję.

Jei jums trūksta reikalingų žinių arba pagalbinių priemonių, visada kreipkitės į prekybos atstovą.

STIHL rekomenduoja, kad techninės priežiūros ir remonto darbus atliktų tik STIHL prekybos atstovas.

STIHL rekomenduoja naudoti originalias STIHL atsargines detales.

## 11.1 Įrenginio valymas



### Techninės priežiūros intervalas: po kiekvieno naudojimo

Kiekvieną kartą pasinaudoję įrenginiu, kruopščiai jį išvalykite. Rūpestinga priežiūra apsaugo jūsų įrenginį nuo gedimų ir pailgina jo eksploatacijos trukmę.

Elektrinis variklis apsaugotas nuo vandens.

Smulkinimo įrangai ir smulkinimo kamerai valyti naudokite įprastas antikorozines priemones (pvz., rapsų aliejų).

Įrenginį galima valyti tik pavaizduotoje padėtyje.

- Išmontuokite pripildymo piltuvą. (⇒ 11.3)

Nuvalykite nešvarumus nuo vėdinimo angos (įsiurbimo plyšių) ant elektros variklio korpuso, kad elektros variklis būtų pakankamai aušinamas.



**Niekada nenukreipkite vandens srovės** į elektros arba vidaus degimo variklio dalis, sandariklius, guolius ir elektrines konstrukcines dalis, pavyzdžiui, jungiklius. Kitaip reikės brangaus remonto.



Jei nešvarumų ir prikibusių likučių neįmanoma pašalinti šepėčiu, drėgna šluoste ar mediniu pagaliuku, STIHL siūlo naudoti specialų valiklį (pvz., STIHL specialų valiklį).

Nenaudokite agresyvių valiklių.

Reguliariai valykite peilių diskus.

## 11.2 Pripildymo piltuvo montavimas



### Pavojus susižeisti!

Dirbkite tik mūvėdami apsaugines pirštines! (⇒ 4.3)



Gaubto varžtai saugiai sujungti su pripildymo piltuvu, kad nepasimestų.

- Užkabinkite pripildymo piltuvą (1) už pagrindinio prietaiso (2) tvirtinimo kablių ir pasukite į priekį.
- Priveržkite abu gaubto varžtus (3) **vienu metu**.



Atlikę montavimo darbus, apžiūrėkite ir patikrinkite, ar pripildymo piltuvas tinkamai užkabintas už tvirtinimo kablo.

### 11.3 Išmontuokite pripildymo piltuvą



**! Pavojus susižeisti!**  
Prieš atsukdami gaubto varžtus, ištraukite tinklo kištuką. Dirbkite tik su apsauginėmis pirštinėmis!  
(⇒ 4.3)

- Atlaisvinkite abu gaubto varžtus (1), kol jie laisvai suksis. Jie lieka pripildymo piltuve.
- Pripildymo piltuvą (2) atlenkite atgal ir nuimkite.

### 11.4 Peilių disko fiksavimas



**! Pavojus susižeisti!**  
Dirbkite tik su pirštinėmis!



Jokiu būdu nelieskite peilio, kol jis dar sukasi.

- Išmontuokite pripildymo piltuvą.  
(⇒ 11.3)
- Peilių diską (1) pasukite taip, kad anga (2) būtų prieš blokavimo įrangą (3).
- Vėl užlenkite blokavimo įrangą (3).

### 11.5 Peilių komplekto išmontavimas



**! Pavojus susižeisti!**  
Dirbkite tik mūvėdami apsaugines pirštines!  
(⇒ 4.3)



Niekada nesilieskite prie peilių, kol jie nėra visiškai sustoję.

- Peilių disko (5) fiksavimas. (⇒ 11.4)

- Kombinuotuoju raktu (1) atlaisvinkite varžtą (V).
- Varžtą (1), fiksavimo poveržlę (2), spaudžiamąjį žiedą (3), peilį su sparneliu (4), peilį su sparneliu ((6), nuimkite tik GHE 250 ir GHE 260 bei peilių diską (5).
- Išmontuokite apverčiamą peilį. (⇒ 11.8)
- **GHE 250 ir GHE 260:** atlaisvinkite varžtus (7) ir išimkite juos su veržlėmis (9). Traukdami į apačią, nuimkite draskantį peilį (8).

### 11.6 Peilių komplekto montavimas



**! Pavojus susižeisti!**  
Dirbkite tik mūvėdami apsaugines pirštines!  
(⇒ 4.3)



Prieš įstatydami peilių komplektą, apžiūrėkite ir patikrinkite, ar peilių diskas ir visi smulkinimo peiliai yra tvarkingi, ar nėra įranta, įtrūkimų ir sulūžusių vietų.

**! Būtinai atkreipkite dėmesį į montavimo eilės tvarką ir nurodytą priveržimo momentą.**

- Montuokite apverčiamą peilį ant peilių disko. (⇒ 11.8)
- **GHE 250 ir GHE 260:** nustatykite draskantį peilį (8) prie peilių disko apačios (5) ir priveržkite veržlėmis (9) ir varžtais (7) (**10 Nm**).
- Į korpusą įstatykite ir užfiksuokite peilių diską (5). (⇒ 11.4)

- Montuokite peilį su sparneliu (6), (tik GHE 250 ir GHE 260), peilį su sparneliu (4), spaudžiamąjį žiedą (3) ir fiksavimo poveržlę (2) ir priveržkite varžtu (1) (**50 Nm**).
- Atlenkite blokavimo įrangą atgal, kad peilių diskas galėtų laisvai sukis.  
(⇒ 11.4)
- Sumontuokite pripildymo piltuvą.  
(⇒ 11.2)

### 11.7 Peilių techninė priežiūra



**! Pavojus susižeisti!**  
Dirbkite tik mūvėdami tvirtas pirštines!



**Techninės priežiūros intervalas: kiekvieną kartą prieš naudojant**

- Išmontuokite pripildymo piltuvą.  
(⇒ 11.3)
- Užfiksuokite peilių diską. (⇒ 11.4)
- Patikrinkite peilius, ar nėra pažeidimų (įranta arba įtrūkimų) ir susidėvėjimo požymių, jei reikia, juos apverskite arba pakeiskite.

### Peilių susidėvėjimo ribos:

**! Prieš pasiekdami nurodytas susidėvėjimo ribas, atitinkamus peilius apverskite arba pakeiskite. STIHL rekomenduoja kreiptis į STIHL prekybos atstovą.**

### 1 Apverčiamas peilis

- Keliose vietose išmatuokite peilio atstumą (A) nuo kiaurymės iki peilio krašto.  
Mažiausias atstumas:  
**A = 6 mm**

## 2 Peilis su sparneliu

- Išmatuokite peilio plotį (B) prie peilio su sparneliu išlenkto krašto.  
Mažiausias peilio plotis:  
**B = 15 mm**

## 3 Peilis su sparneliu (GHE 250, GHE 260)

- Išmatuokite peilio plotį (C) prie peilio su sparneliu išlenkto krašto.  
Mažiausias peilio plotis:  
**C = 19 mm**

## 4 Draskantis peilis (GHE 250, GHE 260)

- Išmatuokite peilio plotį (D) prie draskančio peilio išlenkto krašto.  
Mažiausias peilio plotis:  
**D = 13 mm**

## 11.8 Peilių apvertimas



Atšipę apverčiami peiliai gali būti panaudoti tik kartą. Visada apverskite abu peilius!

- Išmontuokite peilių komplektą. (⇒ 11.5)
- Atlaisvinkite varžtus (1) ir išimkite juos su veržlėmis (2).
- Išimkite peilį (3) į viršų.
- Išvalykite peilių diską.
- Apverskite peilius (3) ir neuždengta aštriąja briauna uždėkite ant peilių disko bei nustatykite į vieną liniją kiaurymes.
- Per kiaurymes prakiškite varžtus (1) ir įsukite veržles (2). Veržles (2) priveržkite **10 Nm** priveržimo momentu.
- Sumontuokite peilių komplektą.  
(⇒ 11.6)

## Peilių galandimas:



### Pavojus susižeisti!

Rekomenduojama, kad visus smulkinimo peilius galąstų tik prekybos atstovas. Buki ir netinkamai pagალąsti peiliai (netinkamas galandimo kampas, disbalansas dėl netolygiai pagალąstų peilių ir t. t.) didina atatranks riziką. Naudotojas gali sunkiai susižealoti dėl išsviestos susmulkintos medžiagos. Be to, gali pablogėti sodo smulkintuvo veikimas (smulkinamos medžiagos įtraukimas, peilių stabilumas ir t. t.).

- Norėdami pagალąsti, peilius išmontuokite.
- galąsdami peilius aušinkite, pvz., vandeniui. Atsiradus mėlynam atspalviui, pablogėja peilių pjovimo savybės.
- Galąskite peilį tolygiai, nes nesubalansuotas peilis gali pradėti vibruoti.
- Prieš įmontuodami peilius patikrinkite, ar jie nepažeisti: peilius reikia pakeisti, jei pastebite įtrūkių ar įrantų arba peiliai jau nugaląsti iki susidėvėjimo ribos.
- Peilių ašmenis galąskite **30°** galandimo kampu.
- Peilius galąskite prieš ašmenis.
- Baigę galąsti, jei reikia, ant pjovimo briaunos susidariusias galandimo atplaišas pašalinkite šlifavimo popieriumi.
- Montuodami peilius, atkreipkite dėmesį į skirsnyje „Peilio apvertimas“ nurodytus sukimosi momentus.

## 11.9 Elektros variklis ir ratai

Elektros variklio techniškai prižiūrėti nereikia.

Ratų guolių techniškai prižiūrėti nereikia.

## 11.10 Laikymas ir žiemos pertrauka

Sodo smulkintuvą laikykite sausoje, uždaroje ir nedulkėtoje patalpoje. Įsitinkite, ar įrenginys yra vaikams nepasiekiamoje vietoje.

Sodo smulkintuvą gabenkite tik tuo atveju, jei jis yra darbui saugios būklės ir jei sumontuotas pripildymo piltuvais.

Jei ilgiau nenaudojate sodo smulkintuvo (žiemos pertrauka), atkreipkite dėmesį į šiuos patarimus:

- rūpestingai nuvalykite visas išorines įrenginio dalis;
- gerai sutepkite visas judančias dalis;

## 12. Gabenimas



### Pavojus susižeisti!

Prieš gabendami atidžiai perskaitykite skyrių „Jūsų saugumui“, ypač skyrių „Įrenginio gabenimas“, ir laikykitės juose esančių nurodymų. (⇒ 4.4)

## 12.1 Sodo smulkintuvo traukimas arba stūmimas



- Sodo smulkintuvą laikykite už viršutinės piltuvo dalies (1) ir verskite žemyn.
- Tada sodo smulkintuvą galima lėtai traukti (ėjimo greičiu) arba stumti.



## 12.2 Sodo smulkintuvo pakėlimas arba nešimas



Kelti ir nešti prireiks ne mažiau nei 2 asmenų.

Vilkėkite tinkamais apsauginiais drabužiais, visiškai uždengiančiais dilbius ir viršutinę kūno dalį.

- 1. asmuo: sodo smulkintuvą imkite už viršutinės piltuvo dalies (1) rankenų.
- 2. asmuo: sodo smulkintuvą imkite už žolės išmetimo įrenginio ilgintuvo juostelės (2).
- Sodo smulkintuvą kelkite vienu metu.

## 12.3 Sodo smulkintuvo gabenimas ant krovimo platformos



- Tinkamomis tvirtinimo priemonėmis užfiksuokite įrenginį, kad jis nenuslystų. Pritvirtinkite lynus arba diržus prie ratus laikančio rėmo (1) arba pripildymo piltuvo (2).

## 13. Dėvėjimosi mažinimas ir priemonės, padedančios išvengti gedimų

**Svarbios gaminių grupės techninės ir kitokios priežiūros nuorodos**

**Elektriniai sodo smulkintuvai (STIHL GHE)**

Bendrovė STIHL neatsako už materialinę ir asmeninę žalą, jei ji kilo dėl naudojimo instrukcijos nuorodų, susijusių su sauga, valdymu ir technine priežiūra, nesilaikymo ar neleistinų priedų arba atsarginių dalių naudojimo.

Būtinai laikykitės toliau pateiktų svarbių nuorodų, kad nesugadintumėte savo STIHL įrenginio ir jis nesusidėvėtų per greitai.

### 1. Susidėvinčios dalys

Kai kurios STIHL įrenginio dalys, net ir naudojamos pagal paskirtį, dyla. Tai įprasta, todėl, atsižvelgiant į naudojimo pobūdį ir trukmę, šios dalys turi būti laiku pakeistos.

Tokios dalys yra:

- peiliai;
- peilių diskas.

### 2. Šioje naudojimo instrukcijoje pateiktų nuorodų laikymasis

STIHL įrenginys turi būti naudojamas, techniškai prižiūrimas ir saugomas taip, kaip aprašyta šioje naudojimo instrukcijoje. Už visus gedimus, atsiradusius nesilaikant saugumo nuorodų, priežiūros taisyklių ir techninių reikalavimų, atsako pats naudotojas.

Ypač tai galioja šiais atvejais:

- netinkamai parinkus elektros laidą (skerspįūvį),
- naudojant netinkamą elektros jungtį (įtampą),
- kai atliekami gaminio pakeitimai, kurių neaprobavo STIHL,
- naudojant šiam įrenginiui neleistinus, nepritaikytus ar nekokybiškus įrankius ir priedus,
- kai gaminys naudojamas ne pagal paskirtį,
- naudojant gaminį sporto renginiuose arba varžybose,

- atsiradus gedimams, kai gaminys tebenaudojamas sugedus konstrukcinėms dalims.

### 3. Techninės priežiūros darbai

Visi darbai, nurodyti skyriuje „Techninė priežiūra“, turi būti atliekami reguliariai.

Jei naudotojas negali šių techninės priežiūros darbų atlikti pats, jis privalo kreiptis į prekybos atstovą.

STIHL rekomenduoja, kad techninės priežiūros ir remonto darbus atliktų tik STIHL prekybos atstovas.

STIHL prekybos atstovai reguliariai mokomi, jiems suteikiama reikalinga techninė informacija.

Neatlikus tokių darbų laiku, gali atsirasti gedimų, už kuriuos atsako pats įrenginio naudotojas.

Prie jų priskiriami ir tokie gedimai:

- elektros variklio pažeidimai dėl netinkamo vėdinimo angų (įsiurbimo plyšių, aušinimo briaunų, ventiliatoriaus rato) valymo;
- korozija ir netiesioginiai gedimai dėl netinkamo laikymo;
- įrenginio gedimai, atsiradę dėl nekokybiškų atsarginių dalių naudojimo;
- gedimai dėl ne laiku atliktos ar neatidžios techninės priežiūros, gedimai dėl techninės priežiūros ir remonto darbų, atliktų ne prekybos atstovo dirbtuvėse.

## 14. Įprastos atsarginės dalys

Apverčiamas peilis:  
6008 702 0121

Peilis su sparneliu:  
6008 702 0300

### **GHE 150, GHE 250 S, GHE 260 S**

Sukomplektuotas peilių diskas:  
6008 700 5120

### **GHE 250, GHE 260**

Sukomplektuotas peilių diskas:  
6008 700 5117  
Peilis su sparneliu:  
6008 702 0310  
Draskantis peilis:  
6008 702 0110

## **15. Aplinkos apsauga**



Susmulkintos medžiagos nereikėtų išmesti su šiukšlėmis, ją galima naudoti kompostui gaminti.

Pakuotės, įrenginys ir priedai pagaminti iš perdirbamų medžiagų, todėl juos reikia atitinkamai utilizuoti.

Jei medžiagų likučius utilizuosite atskirai ir laikydamiesi aplinkos apsaugos reikalavimų, juos bus galima perdirbti bei dar kartą panaudoti. Todėl, pasibaigus įprastam įrenginio naudojimo laikui, jį reikia pristatyti į vertingų medžiagų surinkimo punktą. Netinkamai utilizuojant kyla pavojus pakenkti sveikatai ir aplinkai.

## **16. Atitikties deklaracija**

### **16.1 ES atitikties deklaracija. Sodo smulkintuvas STIHL GHE 150.0, GHE 250.0, GHE 250.0 S, GHE 260.0, GHE 260.0 S**

STIHL Tirol GmbH  
Hans Peter Stihl-Straße 5  
6336 Langkampfen  
Österreich (Austrija)

prisiimdama visą atsakomybę pareiškia, kad

- Konstrukcijos tipas: elektrinis sodo smulkintuvas
- Prekės ženklas: STIHL
- Tipas: GHE 150.0, GHE 250.0, GHE 250.0 S, GHE 260.0, GHE 260.0 S
- GHE 150.0, GHE 250.0, GHE 250.0 S galia: 2500 W
- GHE 150.0, GHE 250.0, GHE 250.0 S, GB/CH galia: 2000 W
- GHE 260.0, GHE 260.0 S galia: 2900 W
- Serijos identifikacijos numeris: 6008

atitinka atitinkamas direktyvų 2000/14/EC, 2006/42/EC, 2014/30/EU ir 2011/65/EU nuostatas ir buvo sukurtas ir pagamintas pagal toliau pateiktų gamyboje galiojančių standartų versijas: EN 60335-1, EN 55014-1, EN 55014 2, taip pat ir

- GHE 150.0, GHE 250.0, GHE 250.0 S: EN ISO 12100, EN 50434
- GHE 260.0, GHE 260.0 S: EN ISO 12100 su nuoroda į EN 50434 standartą.

Nustatant išmatuojamą ir garantuojamą garso galios lygį buvo laikomasi Direktyvos 2000/14/EC V priedo.

### **GHE 150.0**

- Išmatuotasis garso galios lygis: 96,9 dB(A).
- Garantuojamas garso galios lygis – 99 dB(A).

### **GHE 250.0**

- Išmatuotasis garso galios lygis: 100,8 dB(A).
- Garantuojamas garso galios lygis – 103 dB(A).

### **GHE 250.0 S**

- Išmatuotasis garso galios lygis: 96,5 dB(A).
- Garantuojamas garso galios lygis – 100 dB(A).

### **GHE 260.0**

- Išmatuotasis garso galios lygis: 98,4 dB(A).
- Garantuojamas garso galios lygis – 102 dB(A).

### **GHE 260.0 S**

- Išmatuotasis garso galios lygis: 97,7 dB(A).
- Garantuojamas garso galios lygis – 101 dB(A).

Techniniai dokumentai saugomi įmonėje „STIHL Tirol GmbH“.

Pagaminimo metai ir variklio numeris nurodyti ant sodo smulkintuvo.

Langkampfen, 27.01.2025

„STIHL Tirol GmbH“

kokybės skyriaus vadovo einantis



Matthias Fleischer

kokybės skyriaus vadovo



Sven Zimmermann

## 17. Techniniai duomenys

### GHE 150.0/GHE 250.0/GHE 250.0 S:

Galia (P <sub>1</sub> )	2500 W
GB	2000 W
CH	2000 W
Nominalioji įtampa	230 V~
Dažnis	50 Hz
Tinklo apsauga <sup>1</sup>	16 A
	10 A (CH)
Apsaugos klasė	I
Apsaugos tipas	apsaugotas nuo drėgmės (IP X4)

### GHE 150.0/GHE 250.0/GHE 250.0 S:

Darbo režimas	P40
	40 s apkrovos trukmė
	60 s trukmės tuščioji eiga

### GHE 150.0:

Matavimas pagal 2000/14/EC / S.I. 2001/1701:	
Užtikrintas garso galios lygis L <sub>WA</sub> d	99 dB(A)
Neužtikrintumas K <sub>WA</sub>	2,4 dB(A)
Matavimas pagal EN 50434:	
Garso slėgio lygis darbo vietoje L <sub>pA</sub>	89 dB(A)
Neužtikrintumas K <sub>pA</sub>	2 dB(A)
Varžtų priveržimo momentai:	
Peilių diskas	50 Nm
Apverčiamas peilis	10 Nm
Svoris (m)	28 kg
	29 kg (GB)
Ilgis / plotis / aukštis	95 / 48 / 114 cm

### GHE 250.0/GHE 250.0 S:

Matavimas pagal 2000/14/EC / S.I. 2001/1701:	
Užtikrintas garso galios lygis L <sub>WA</sub> d	103/100 dB(A)
GHE 250.0:	2,7 dB(A)
Neužtikrintumas K <sub>WA</sub>	
GHE 250.0 S:	2,4 dB(A)
Neužtikrintumas K <sub>WA</sub>	
GHE 250.0 S (GB):	3,3 dB(A)
Neužtikrintumas K <sub>WA</sub>	
Matavimas pagal EN 50434:	
Garso slėgio lygis darbo vietoje L <sub>pA</sub>	92/90 dB(A)
Neužtikrintumas K <sub>pA</sub>	3 dB(A)

### GHE 250.0/GHE 250.0 S:

Varžtų priveržimo momentai:	
Peilių diskas	50 Nm
Apverčiamas peilis	10 Nm
Draskantis peilis <sup>2</sup>	10 Nm
Svoris (m)	30/29 kg
	30/30 kg (GB)
	29 kg (CH)
	107 / 48 /
Ilgis / plotis / aukštis	143 cm
GHE 260.0/GHE 260.0 S:	
Galia (P <sub>1</sub> )	2900 W
Nominalioji įtampa	400 (3~) V~
Dažnis	50 Hz
Tinklo apsauga	10 A
Apsaugos klasė	I
Apsaugos tipas	apsaugotas nuo drėgmės (IP X4)
Darbo režimas	P40
	40 s apkrovos trukmė
	60 s trukmės tuščioji eiga

Matavimas pagal 2000/14/EC / S.I. 2001/1701:

Užtikrintas garso galios lygis L <sub>WA</sub> d	102/101 dB(A)
GHE 260.0:	3,2 dB(A)
Neužtikrintumas K <sub>WA</sub>	
GHE 260.0 S:	3,3 dB(A)
Neužtikrintumas K <sub>WA</sub>	
Matavimas pagal EN 50434:	
Garso slėgio lygis darbo vietoje L <sub>pA</sub>	89/91 dB(A)
Neužtikrintumas K <sub>pA</sub>	3 dB(A)
Varžtų priveržimo momentai:	
Peilių diskas	50 Nm

## GHE 260.0/GHE 260.0 S:

Apverčiamas peilis	10 Nm
Draskantis peilis <sup>2</sup>	10 Nm
Svoris (m)	30/30 kg
	107 / 48 /
Ilgis / plotis / aukštis	143 cm

### 1) Dėmesio!

Jei tinklo apsauga mažesnė nei 16 A, paleidžiant įrenginį arba esant didelei apkrovai gali dažnai suveikti tinklo saugiklis.

2) modeliams GHE 250.0 ir GHE 260.0

## 17.1 REACH

REACH – tai EB reglamentas dėl cheminių medžiagų registracijos, įvertinimo, autorizacijos ir apribojimų.

Informacija apie REACH reglamento (EB) Nr. 1907/2006 vykdymą pateikta adresu [www.stihl.com/reach](http://www.stihl.com/reach).

## 18. Gedimų paieška

✂ Jei reikia, kreipkitės į prekybos atstovą. STIHL rekomenduoja kreiptis į STIHL prekybos atstovą.

### Sutrikimas

Nepasileidžia elektros variklis

### Galima priežastis

- Įjungta elektros variklio apsauga.
- Nėra tinklo įtampos.
- Prijungimo laido / kištuko, kištuko jungties ar jungiklio gedimas.
- Netinkamai uždarytas pripildymo piltuvai – veikia apsauginis skyriklis (variklio išjungimas).
- Užblokuotas peilių diskas.

- Neatstatyta blokavimo įranga.

### Ką daryti?

- Leiskite įrenginiui atvėsti (⇒ 8.6).
- Patikrinkite elektros laidą ir saugiklį ✂ (⇒ 10.1).
- Patikrinkite arba pakeiskite laidą, kištuką, jungtį ir jungiklį (paveskite tai padaryti kvalifikuotam elektrikui) ✂ (⇒ 10.1).
- Tinkamai uždarykite ir priveržkite pripildymo piltuvą (⇒ 11.2).
- Išmontuokite pripildymo piltuvą ir iš korpuso pašalinkite smulkinimo likučius (dėmesio: atjunkite elektros laidą) (⇒ 11.3).
- Atstatykite blokavimo įrangą (⇒ 11.4).

### Sutrikimas

Sumažėjo smulkinimo galia.

### Galima priežastis

- Atšipo peiliai.

### Ką daryti?

- Apsukite, pagaląskite ar pakeiskite smulkinimo peilį ✂ (⇒ 11.7).

### Sutrikimas:

susmulkintos medžiagos neįtraukiamos.

### Galima priežastis:

- GHE 260: neteisinga peilių disko sukimosi kryptis.

### Ką daryti:

- GHE 260: pakeiskite peilių disko sukimosi kryptį (⇒ 10.6).

## 19. Techninės priežiūros planas

### 19.1 Perdavimo patvirtinimas

Modelis: \_\_\_\_\_

Serijos Nr.:

<input type="text"/>	<input type="text"/>	<input type="text"/>	<input type="text"/>	<input type="text"/>	<input type="text"/>	<input type="text"/>	<input type="text"/>	<input type="text"/>	<input type="text"/>
----------------------	----------------------	----------------------	----------------------	----------------------	----------------------	----------------------	----------------------	----------------------	----------------------

Data:

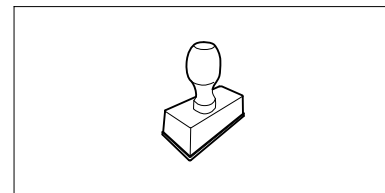

Kita techninė priežiūra

Data:

### 19.2 Techninės priežiūros patvirtinimas



Atlikdami techninės priežiūros darbus, perduokite šią naudojimo instrukciją STIHL prekybos atstovui. Jis patvirtins atspausdintuose laukeliuose, kad buvo atlikti techninės priežiūros darbai.

Techninės priežiūros atlikimo data

Kitos techninės priežiūros data

## Stimată clientă, stimate client,

ne bucurăm că ați ales STIHL. Dezvoltăm și executăm produsele noastre în calitate de vârf, conform nevoilor clienților noștri. În felul acesta iau naștere produse de mare fiabilitate chiar și în condiții de solicitare extremă.

STIHL înseamnă calitate de vârf și în domeniul de service. Atelierele noastre de specialitate oferă consiliere și instrucțiuni competente, ca și o îngrijire tehnică cuprinzătoare.

Vă mulțumim pentru încredere și vă dorim multă bucurie cu produsul STIHL pe care îl dețineți.



Dr. Nikolas Stihl

## IMPORTANT! ÎNAINTE DE UTILIZARE, CITIȚI ȘI PĂSTRAȚI INSTRUCȚIUNILE.

# 1. Cuprins

<b>Despre aceste instrucțiuni de utilizare</b>	<b>444</b>
Generalități	444
Indicații privind citirea instrucțiunilor de utilizare	444
Variante în funcție de țară	444
<b>Descrierea aparatului</b>	<b>445</b>
<b>Pentru siguranța dvs.</b>	<b>445</b>
Generalități	445
Avertizare – Pericole datorate curentului electric	446
Îmbrăcămintea și echipamentul de lucru	446
Transportul aparatului	447
Înainte de începerea lucrului	447
În timpul lucrului	448
Întreținerea și repararea	450
Depozitarea în cazul pauzelor de funcționare mai lungi	450
Evacuarea la deșeuri	451
<b>Descrierea simbolurilor</b>	<b>451</b>
<b>Conținutul pachetului</b>	<b>452</b>
<b>Pregătirea aparatului pentru lucru</b>	<b>452</b>
Montarea axului roții și a roților	452
Montarea sistemului de rulare și a jgheabului de evacuare	452
Deschiderea și închiderea clapetei de evacuare	453
Montarea părții superioare a pâlniei	453
<b>Indicații pentru lucru</b>	<b>453</b>
Ce material poate fi prelucrat?	453
Ce material nu poate fi prelucrat?	453
Diametru maxim al crengilor	453
Zona de lucru a operatorului	453
Încărcarea corectă a aparatului	454
Protecția la suprasarcină	454
Când unitatea de tăiere a tocătorului de grădină se blochează	454
Umplerea corectă a tocătorului de grădină	454
<b>Dispozitive de siguranță</b>	<b>455</b>
Sistemul de blocare la repornire accidentală a motorului electric	455
Blocaj de siguranță	455
Frâna motorului electric	455
Apărători de protecție	455
<b>Punerea în funcțiune a aparatului</b>	<b>455</b>
Conectarea electrică a tocătorului de grădină	455
Conectarea cablului de rețea	456
Pornirea tocătorului de grădină	456
Oprirea tocătorului de grădină	456
Verificarea sensului de rotație al discurilor de tăiere	456
Inversarea sensului de rotație al discurilor de tăiere	456
Tocarea	457
<b>Întreținerea</b>	<b>457</b>
Curățarea aparatului	457
Montarea pâlniei de umplere	457
Demontarea pâlniei de umplere	458
Fixarea discului de tăiere	458
Demontarea setului de cuțite	458
Montarea setului de cuțite	458
Întreținerea cuțitelor	458
Întoarceți cuțitul	459
Motorul electric și roțile	459
Conservarea și pauza de iarnă	459
<b>Transportul</b>	<b>459</b>
Tragerea sau împingerea tocătorului de grădină	460

Ridicarea sau deplasarea tocătorului de grădină	460
Transportul tocătorului de grădină pe o suprafață de încărcare	460
<b>Reducerea uzurii și evitarea deteriorărilor</b>	<b>460</b>
<b>Piese de schimb cerute mai frecvent</b>	<b>461</b>
<b>Protecția mediului</b>	<b>461</b>
<b>Declarația de conformitate</b>	<b>461</b>
Declarație de conformitate UE pentru tocătoare de grădină STIHL GHE 150.0, GHE 250.0, GHE 250.0 S, GHE 260.0, GHE 260.0 S	461
<b>Specificații tehnice</b>	<b>462</b>
REACH	463
<b>Identificarea cauzelor defecțiunilor</b>	<b>463</b>
<b>Planul de întreținere</b>	<b>463</b>
Confirmare de predare	463
Confirmare de service	464

## 2. Despre aceste instrucțiuni de utilizare

### 2.1 Generalități

Aceste instrucțiuni de utilizare sunt o **traducere a instrucțiunilor originale** al producătorului, în sensul Directivei CE 2006/42/CE.

STIHL se preocupă permanent de dezvoltarea gamei sale de produse; din acest motiv, trebuie să ne rezervăm dreptul de a efectua modificări ale setului de livrare în ceea ce privește forma, tehnologia și dotările.

În consecință, nu se pot solicita daune sau alte pretenții pe baza datelor și figurilor din această broșură.

În aceste instrucțiuni de utilizare pot fi descrise modele care nu sunt disponibile în fiecare țară.

Aceste instrucțiuni de utilizare sunt protejate conform dreptului de autor. Toate drepturile rămân rezervate, în special dreptul de multiplicare, traducere și prelucrare cu sisteme electronice.

### 2.2 Indicații privind citirea instrucțiunilor de utilizare

Imaginile și textele descriu anumite operații.

Toate simbolurile aplicate pe aparat sunt explicate în aceste instrucțiuni de utilizare.

#### Direcția în care se privește:

Direcția privirii în timpul utilizării **stânga și dreapta** în instrucțiunile de utilizare: utilizatorul se află în spatele aparatului (poziția de lucru).

#### Trimiteri la capitole:

Cu ajutorul unei săgeți se face trimitere la capitole și subcapitole pentru mai multe detalii. Exemplul următor face trimitere la un capitol: (⇒ 3.)

#### Marcarea pasajelor de text:

Instrucțiunile descrise pot fi marcate în următoarele moduri.

Operații care necesită intervenția utilizatorului:

- Se deșurubează șurubul (1) cu o șurubelniță, se acționează maneta (2)

...

Enumerări de ordin general:

- Utilizarea produsului la manifestări sportive sau concursuri

### Texte cu semnificație suplimentară:

Pentru a le evidenția suplimentar în instrucțiunile de utilizare, pasajele de text cu semnificație suplimentară sunt marcate cu unul dintre simbolurile descrise în continuare.



#### Pericol!

Pericol de accidentare sau rănire gravă a persoanelor. Trebuie adoptat sau trebuie evitat un anumit comportament.



#### Avertizare!

Pericol de rănire a persoanelor. Printr-un anumit comportament se previn răniri posibile sau probabile.



#### Atenție!

Rănirile ușoare sau daunele materiale pot fi prevenite printr-un anumit comportament.



#### Indicație

Informații pentru o mai bună folosire a aparatului și pentru prevenirea posibilelor greșeli de utilizare.

### Texte cu trimitere la figuri:

Figurile care explică utilizarea aparatului le găsiți la începutul instrucțiunilor de utilizare.

Simbolul cameră foto servește la asocierea figurilor de pe paginile cu figuri cu pasajele de text corespunzătoare din instrucțiunile de utilizare.



### 2.3 Variante în funcție de țară

STIHL livrează aparatele cu ștehere și comutatoare diferite, în funcție de țara de destinație.

În imagini sunt reprezentate aparatele cu ștechere Euro; racordul la rețea al aparatelor cu alte tipuri de ștechere se face în același mod.

### 3. Descrierea aparatului



- 1 Parte superioară pâlnie
- 2 Parte inferioară pâlnie
- 3 Șuruburi de închidere
- 4 Aparat de bază
- 5 Jgheab de evacuare
- 6 Întrerupător de pornire / oprire cu racord de rețea
- 7 Roți
- 8 Suport de roată
- 9 Etichetă cu caracteristici, cu numărul mașinii

### 4. Pentru siguranța dvs.

#### 4.1 Generalități



În timpul lucrului cu aparatul se vor respecta neapărat următoarele instrucțiuni de prevenire a accidentelor.



Înainte de prima punere în funcțiune, instrucțiunile de utilizare trebuie citite cu atenție și integral. Păstrați cu grijă instrucțiunile de utilizare pentru a putea fi folosite ulterior.

Aceste măsuri de precauție sunt indispensabile pentru siguranța dvs., dar enumerarea lor nu este limitativă. Utilizați

aparatul întotdeauna cu grijă și spirit de răspundere și aveți în vedere că utilizatorul aparatului este responsabil în cazul accidentării unor persoane sau al deteriorării bunurilor acestora.

Familiarizați-vă cu elementele de comandă și cu utilizarea aparatului.

Folosirea aparatului este permisă numai persoanelor care au citit instrucțiunile de utilizare și sunt familiarizate cu manevrarea acestuia. Înainte de prima punere în funcțiune, utilizatorul trebuie să se preocupe să-și însușească instrucțiunile practice și de specialitate. Utilizatorul trebuie instruit de către vânzător sau de către un alt specialist asupra modului în care se lucrează în siguranță cu acest aparat.

Cu ocazia acestei instruirii, utilizatorul trebuie atenționat asupra faptului că, pentru utilizarea aparatului, este nevoie de atenție și concentrare deosebite.

Riscurile reziduale nu pot fi evitate, chiar și în cazul utilizării acestui aparat în mod corespunzător.



#### **Pericol de moarte prin asfieri!**

Pericol de asfieri pentru copii dacă se joacă cu materialul de ambalare. Materialul de ambalare nu se va ține în niciun caz la îndemâna copiilor.

Aparatul, împreună cu toate accesoriile atașate, poate fi transmis, respectiv împrumutat, numai unor persoane care au fost instruite sau sunt familiarizate în principiu cu acest model și cu utilizarea lui. Instrucțiunile de utilizare constituie parte integrantă a aparatului și trebuie să-l însoțească.

Asigurați-vă că utilizatorul este apt din punct de vedere fizic, senzorial și mental, să opereze și să lucreze cu aparatul. Dacă utilizatorul este doar parțial apt din punct de vedere fizic, senzorial sau mental, utilizatorul are voie să lucreze cu aparatul doar sub supraveghere sau după ce a fost instruit de o persoană responsabilă.

Asigurați-vă că utilizatorul este major și a fost format profesional sub supraveghere, conform reglementărilor naționale.

Folosiți aparatul numai dacă sunteți odihnit și vă aflați într-o stare fizică și psihică bună. În cazul în care sănătatea vă este afectată, întrebați medicul dvs. dacă lucrul cu aparatul este oportun. După consumul de alcool, de droguri sau de medicamente care diminuează capacitatea de reacție, nu este permis lucrul cu acest aparat.

Aparatul este conceput pentru utilizare privată.

#### **Atenție – Pericol de accidentare!**



Tocătoarele de grădină STIHL sunt adecvate pentru mărunțirea materialului cu crengi și a resturilor de plante. Nu este permisă o altă utilizare, aceasta putând fi periculoasă sau de natură a produce deteriorări aparatului.

Tocătorul de grădină nu poate fi folosit (enumerare incompletă):

- pentru alte materiale (de ex. sticlă, metal).
- pentru lucrări care nu sunt descrise în aceste instrucțiuni de utilizare.
- pentru producerea de alimente (de ex. mărunțirea gheții, presare).

Din motive de siguranță sunt interzise orice modificări ale aparatului, în afară de montarea competentă a accesoriilor

atestate de STIHL; în caz contrar se pierde garanția. Informații despre accesoriile atestate obțineți de la distribuitorul autorizat STIHL.

Sunt interzise orice modificări aduse aparatului în scopul modificării puterii sau turației motorului cu ardere internă, respectiv ale motorului electric.

Nu este permisă transportarea cu aparatul a obiectelor, animalelor sau persoanelor, în special a copiilor.

La utilizarea în spații publice, parcuri, terenuri de sport, pe drumuri și în întreprinderi agricole și forestiere, sunt necesare măsuri sporite de precauție.

Nu dați drumul la aparat, decât dacă se află pe o suprafață plană și nu poate rula singur de pe aceasta.

## 4.2 Avertizare – Pericole datorate curentului electric

### **Atenție!** **Pericol de electrocutare!**

Deosebit de importante din punct de vedere al siguranței electrice sunt cablul de rețea, ștecherul acestui cablu, întrerupătorul de pornire / oprire și cablul de alimentare. Pentru a nu se expune pericolului de electrocutare, nu este permisă utilizarea cablurilor de alimentare, prizelor și ștecherelor deteriorate sau care nu corespund normativelor.

Din acest motiv, cablurile de alimentare vor fi verificate periodic cu privire la semnele unei deteriorări sau îmbătrâniri (fragilitate).



Puneți aparatul în funcțiune numai așezat cu cablul de alimentare desfășurat.

În cazul utilizării unui tambur cu cablu, acesta trebuie complet desfășurat înainte de întrebuințare.

Nu utilizați niciodată un cablu prelungitor deteriorat. Înlocuiți astfel de cabluri defecte cu unele noi și nu efectuați reparații la cablurile prelungitoare.

În cazul în care cablul de rețea, respectiv cablul prelungitor, se defectează în timpul funcționării, acestea vor fi deconectate urgent de la alimentarea electrică. Nu se atinge niciodată cablul de rețea, respectiv cablul prelungitor, dacă sunt deteriorate.

Aparatul nu poate fi utilizat în cazul în care cablurile de alimentare sunt deteriorate sau uzate. Verificați în special cablul de rețea în privința unor eventuale deteriorări sau îmbătrâniri.

Lucrările de întreținere și reparații la cablurile de rețea pot fi efectuate numai de personal de specialitate, special instruit.

 **Pericol de electrocutare!**  
Nu conectați un cablu deteriorat la rețeaua electrică și nu-l atingeți înainte de a fi deconectat de la rețeaua electrică.

Atingeți unitatea de tăiere (cuțitul) numai după ce aparatul este deconectat de la rețea.

Asigurați-vă întotdeauna de protecția suficientă prin siguranțe a cablurilor de rețea utilizate.



Nu lucrați pe ploaie sau în mediu umed.

Se vor folosi exclusiv cabluri prelungitoare cu protecție la umezeală pentru uz în exterior, adecvate pentru utilizarea cu acest aparat (⇒ 10.1).

Cablul de alimentare se va decupla ținând de priză și de ștecher, nu trăgând direct de cablu.

Nu lăsați aparatul neprotejat în ploaie.

Dacă aparatul este cuplat la un generator electric, trebuie avut în vedere că, datorită variațiilor de tensiune, el se poate defecta.

Aparatul se va conecta numai la o priză care dispune de un releu diferențial de protecție, cu un curent de declanșare de cel mult 30 mA. Indicații mai amănunțite vă va oferi electricianul.

## 4.3 Îmbrăcămintea și echipamentul de lucru



Purtați întotdeauna în timpul lucrului încălțăminte rezistentă, cu talpă aderentă. Nu lucrați descălțat sau încălțat, de exemplu, cu sandale.



În timpul lucrului, la lucrările de întreținere, la transportul tocătorului și la remedierea defecțiunilor, purtați întotdeauna mănuși de protecție confecționate dintr-un material rezistent la tăieturi și perforări, strânse pe mână, cu manșetă închisă, ca protecție împotriva riscurilor mecanice, cum ar fi înțepăturile și tăieturile. Astfel se reduce riscul de rănire la nivelul mâinilor când se introduc crengi lungi sau ramificate și în timpul întreținerii. Mănușile de protecție adecvate sunt testate în conformitate cu standardul EN 388 sau cu reglementările naționale și sunt disponibile în comerț cu etichetarea corespunzătoare.



În timpul lucrului, purtați întotdeauna ochelari de protecție bine fixați.





Ochelarii de protecție adecvați sunt testați în ceea ce privește rezistența mecanică în conformitate cu standardul

EN 166 sau cu prevederile naționale și sunt disponibili în comerț cu marcajul corespunzător.



Purtați întotdeauna antifoane în timpul lucrului.



Antifoanele adecvate sunt testate conform standardului EN 352 sau conform prevederilor naționale și sunt

disponibile în comerț cu marcajul corespunzător.

Purtați-le pe ambele pe întreaga durată a lucrului.



La lucrul cu aparatul trebuie purtată îmbrăcăminte adecvată și strânsă pe corp, respectiv salopetă, nu halat de lucru. În

timpul lucrului cu aparatul, nu purtați fular, cravată, bijuterii și nici panglici, șireturi sau alte piese de îmbrăcăminte care se depărtează de corp.

Pe întreaga perioadă a lucrului și în timpul tuturor lucrărilor efectuate la aparat, părul lung trebuie protejat și asigurat (batic, șapcă etc.).

#### 4.4 Transportul aparatului

Lucrați numai cu mănuși de protecție (⇒ 4.3) pentru a evita rănirea la atingerea pieselor ascuțite sau fierbinți ale aparatului.

Nu transportați aparatul cu motorul electric în funcțiune. Înainte de transport opriți motorul electric, așteptați să se oprească cuțitele și scoateți ștecherul din priză.

Aparatul se va transporta numai cu motorul electric răcit.

Transportați aparatul numai cu pâlnia de umplere montată corespunzător.



#### Pericol de rănire!

Utilizatorul se poate răni din cauza cuțitelor expuse.

Aveți în vedere greutatea aparatului, în special în cazul răsturnării pe o parte.

Folosiți dispozitive adecvate de încărcare (rampe de încărcare, dispozitive de ridicare).

Asigurați aparatul pe suprafața de încărcare cu elemente de fixare dimensionate corespunzător (chingi, cabluri etc.), în punctele de fixare indicate în aceste instrucțiuni de utilizare. (⇒ 12.)

Împingeți sau trageți aparatul numai la pas. Nu îl remorcați!

La transportul aparatului, aveți în vedere reglementările legale din zonă, în special cele referitoare la asigurarea încărcăturii și la transportul obiectelor pe suprafețe de încărcare.

#### 4.5 Înainte de începerea lucrului

Asigurați-vă că aparatul va fi folosit numai de către persoane care cunosc instrucțiunile de utilizare.

Respectați reglementările locale referitoare la orele de utilizare a aparatelor de grădină acționate cu motor cu ardere internă, respectiv cu motor electric.

Înainte de utilizarea aparatului, se vor înlocui toate piesele defecte precum și cele uzate complet sau deteriorate. Etichetele referitoare la pericole și la avertizări de pe aparat care sunt deteriorate sau care au devenit ilizibile vor

fi înlocuite. Distribuitorul dvs. STIHL vă poate pune la dispoziție etichete și toate celelalte piese de schimb.



#### Pericol de accidentare!

Piesele uzate sau deteriorate (de exemplu, cuțitele tocite) pot afecta siguranța aparatului și pot cauza răniri ale utilizatorului.

Înainte de punerea în funcțiune, trebuie să se verifice și să se asigure următoarele aspecte:

- Aparatul este în stare sigură de funcționare. Aceasta înseamnă că toate apărătorile și dispozitivele de protecție se află la locul lor și sunt în stare perfectă.
  - Racordul electric este conectat la o priză instalată conform reglementărilor.
  - Izolația cablului de alimentare și a cablului prelungitor, ștecherul și cuplorul sunt în stare perfectă.
  - Nicio parte a aparatului (carcasa motorului electric, dispozitivele de protecție, elementele de fixare, cuțitele, axul cuțitelor, discurile de tăiere etc.) nu este uzată sau deteriorată.
  - În aparat nu a rămas material de tocat și pâlnia de umplere este goală.
  - Toate șuruburile, piulițele și celelalte elemente de fixare sunt montate, respectiv sunt bine strânse. Înainte de punerea în funcțiune, strângeți bine șuruburile și piulițele slăbite (a se respecta cuplul de strângere).
- Utilizați aparatul numai în aer liber și nu în apropierea unui perete sau a altui obiect rigid, pentru a diminua pericolul de accidentare sau de producere a pagubelor

materiale (limitarea posibilității utilizatorului de a se feri, spargere de geamuri, zgârieturi la autovehicule etc.)

Aparatul trebuie așezat într-o poziție sigură, pe o suprafață orizontală și solidă.

Nu utilizați aparatul pe o suprafață pavată sau pe care este presărat pietriș, deoarece materialul aruncat în afară sau ridicat în vârtje poate provoca răni.

Înainte de fiecare punere în funcțiune, se va verifica dacă aparatul este închis conform instrucțiunilor. (⇒ 11.2)

Familiarizați-vă cu întrerupătorul de pornire / oprire, pentru a putea reacționa rapid și corect în situații de urgență.

Dispozitivul de protecție împotriva stropirii din pâlnia de alimentare trebuie să acopere orificiul pentru umplere și trebuie să fie intact – schimbați dispozitivul de protecție împotriva stropirii dacă este defect.



#### **Pericol de rănire!**

Puneți aparatul în funcțiune numai în stare montată corespunzător.

Dacă lipsesc piese de la aparat (de ex. roți), nu se mai respectă distanțele de siguranță prescrise, iar aparatul poate avea o stabilitate redusă.

**Aparatul trebuie inspectat vizual pentru a se asigura că este în stare corespunzătoare înainte de a fi pus în funcțiune!**

Stare corespunzătoare înseamnă că aparatul este asamblat complet, în special că:

- partea superioară a pâlniei este montată pe partea inferioară a acesteia;

- pâlnia de umplere este montată pe aparatul de bază și ambele șuruburi de închidere sunt bine strânse cu mâna;
- ansamblul suportului de roată este montat;
- ambele roți sunt montate;
- toate dispozitivele de protecție (jgheabul de evacuare, protectorul împotriva stropirii etc.) trebuie să fie disponibile și în bună stare;
- unitatea de tăiere (discul de tăiere) este montat;
- toate cuțitele sunt montate conform instrucțiunilor.

Dispozitivele de cuplare și de siguranță montate pe aparat nu trebuie îndepărtate sau dezactivate.

Verificați vizual dacă discul de tăiere nu prezintă defecte sau deformări și, dacă este cazul, schimbați-l.

---

#### **4.6 În timpul lucrului**



Nu lucrați niciodată dacă în zona periculoasă se află animale sau persoane, în special copii.

Nu utilizați aparatul pe ploaie, pe furtună și, în special, atunci când există pericol de trăsnet.

Când solul este umed, există pericol mărit de accidentare datorită stabilității reduse. Trebuie lucrat cu deosebită atenție pentru a preveni alunecarea. Dacă este posibil, evitați utilizarea aparatului când solul este umed.

Lucrați numai la lumina zilei sau la o lumină artificială suficient de intensă.

Zona de lucru trebuie menținută în ordine și curățenie pe toată durata lucrului. Se vor îndepărta obiectele ce prezintă pericol de împiedicare, cum ar fi pietre, crengi, cabluri etc.

Suprafața pe care stă operatorul nu trebuie să se afle la un nivel mai ridicat decât cea pe care se află aparatul.

#### **Pornirea:**

Înainte de pornire, aduceți aparatul într-o poziție sigură și așezați-l vertical. Aparatul nu poate fi pus în funcțiune în niciun caz culcat.

Porniți aparatul cu atenție, conform indicațiilor din capitolul „Punerea în funcțiune a aparatului”. (⇒ 10.)

Nu stați în fața deschiderii de evacuare la pornirea motorului cu ardere internă, respectiv a motorului electric. La pornire, în tocătorul de grădină nu trebuie să se afle material de tocat. Materialul de tocat ar putea fi aruncat în afară și ar putea produce accidente.

Aparatul nu trebuie înclinat la pornire.

Se vor evita pornirile repetate într-un interval scurt, în special „joaca” la întrerupătorul de pornire- / oprire. Pericol de supraîncălzire a motorului electric!

La pornirea acestui aparat, datorită variațiilor de tensiune provocate în cazul unor condiții nefavorabile ale rețelei electrice, pot fi perturbate alte aparate legate pe același circuit electric. În acest caz, se vor lua măsuri adecvate (de exemplu conectarea la alt circuit electric decât cel al aparatului afectat, utilizarea aparatului pe un circuit electric cu o impedanță mai mică).

## Utilizarea în regim de lucru:

### Pericol de accidentare!

Nu duceți niciodată mâinile sau picioarele peste, sub sau către piesele care se roteesc.

În timpul funcționării aparatului, nu țineți niciodată fața sau alte părți ale corpului deasupra pâlniei de umplere sau în fața orificiului de evacuare. Păstrați întotdeauna o distanță corespunzătoare a capului și corpului față de deschiderea de umplere.



Nu introduceți niciodată mâinile, alte părți ale corpului sau îmbrăcămintea în pâlnia de umplere sau în canalul de evacuare. Există un pericol major de accidentare pentru ochi, față, degete, mâini etc.

Aveți grijă întotdeauna să vă păstrați echilibrul și să aveți o poziție stabilă. Nu vă aplecați înainte.

Nu este permisă manevrarea protectorului împotriva stropirii (de exemplu îndepărtarea, rabatarea în sus, prinderea, deteriorarea) în timpul funcționării.

La umplerea cu material, utilizatorul trebuie să stea în zona descrisă de lucru a operatorului. Rămâneți pe întreaga durată a lucrului în zona de lucru și în nici un caz în zona de evacuare. (⇒ 8.4)

### Pericol de rănire!

În timpul funcționării, materialul de tocat poate fi aruncat înapoi în sus. Utilizatorul poate fi grav rănit la nivelul feței, al ochilor și al mâinilor. Prin urmare, purtați ochelari de protecție și mănuși de protecție (⇒ 4.3) și feriți capul din dreptul deschiderii pentru umplere.

Nu răsturnați niciodată aparatul în timp ce motorul cu ardere internă, respectiv motorul electric funcționează.

Dacă aparatul se răstoarnă în timpul funcționării, opriți imediat motorul electric și scoateți din priză ștecherul cablului de alimentare.

Aveți grijă ca materialul de tocat să nu se blocheze în jghebul de evacuare deoarece acest lucru duce la scăderea calității operației de tocare sau la aruncarea înapoi în afară a materialului.

La umplerea tocătorului cu material, se va avea grijă, în special, ca în camera de tocare să nu ajungă diverse corpuri străine, precum piese metalice, pietre, mase plastice, sticlă și altele, deoarece acestea pot produce deteriorări sau aruncări înapoi în afară a materialelor din pâlnia de umplere.



### Pericol de accidentare!

Utilizatorul poate fi grav rănit de materialul de tocat și de corpurile străine aruncate înapoi. Feriți aparatul de corpurile străine și îndepărtați imediat obiectele care înfundă evacuarea.



### Pericol de accidentare!

La umplerea tocătorului de grădină cu crengi, se pot produce aruncări înapoi. Utilizatorul poate fi grav rănit de materialul de tocat aruncat înapoi. Purtați mănuși și ochelari de (⇒ 4.3) protecție!



Aveți în vedere că scula de tăiere continuă să se rotească mai multe secunde până la oprirea definitivă.

Opriți motorul electric, scoateți ștecherul din priză și lăsați toate sculele aflate încă în mișcare de rotație să se oprească complet,

- înainte de a pleca de lângă aparat, respectiv când aparatul rămâne nesupravegheat,
- înainte de a muta, a ridica, a deplasa, a bascula, a împinge sau a trage aparatul,
- înainte de a desface șuruburile de închidere și a deschide aparatul,
- înainte de a transporta aparatul,
- înainte de a înlătura blocaje sau înfundări la unitatea de tăiere, în pâlnia de umplere sau în canalul de evacuare,
- înainte de a executa lucrări la discul de tăiere,
- înainte de a verifica sau curăța aparatul sau înainte de a efectua alte lucrări pe acesta.

Dacă în scula de tăiere ajung corpuri străine, dacă aparatul produce zgomote neobișnuite sau dacă vibrează, opriți imediat motorul electric și lăsați aparatul să se oprească. Scoateți ștecherul din priză, îndepărtați pâlnia de umplere și efectuați următoarele operații:

- Verificați ca la nivelul aparatului, îndeosebi la unitatea de tăiere (cuțit, disc de tăiere, port-cuțit, șurub cuțit, inel de fixare), să nu existe deteriorări sau uzură și apelați la un specialist pentru reparațiile și lucrările de întreținere necesare, înainte de a reporni aparatul și de a lucra din nou cu el.
- Verificați dacă toate piesele unității de tăiere sunt bine strânse; dacă este cazul, strângeți șuruburile (respectați cuplurile de strângere).

- Apelați la un specialist pentru înlocuirea sau repararea pieselor deteriorate ori uzate; piesele de schimb trebuie să prezinte aceleași caracteristici.

## 4.7 Întreținerea și repararea



Înainte de începerea lucrărilor de întreținere (curățare, reparații etc.), înaintea verificării eventualelor defecțiuni ale

cablului de alimentare sau înaintea descurcării acestuia, aparatul se va așeza pe o suprafață stabilă și plană, se va opri motorul electric și se va scoate ștecherul din priză.

Înaintea tuturor lucrărilor de întreținere, se va lăsa aparatul să se răcească timp de cca. 5 minute.

Înaintea întreținerii sculei de tăiere, se va avea în vedere că aceasta se poate roti în continuare chiar dacă există un dispozitiv de blocare și chiar dacă alimentarea electrică este decuplată.

Cablul de rețea trebuie reparat sau înlocuit numai de electricieni autorizați.

### Curățarea:

După utilizare, întregul aparat trebuie curățat cu atenție. (⇒ 11.1)

Nu utilizați în nici un caz echipamente de curățat la înaltă presiune și nu curățați aparatul sub apă curentă (de exemplu, cu un furtun de stropit grădina).

Nu utilizați detergenți corozivi. Acești detergenți pot deteriora piesele din material plastic și din metal, fapt care poate influența funcționarea sigură a aparatului dvs. STIHL.

### Lucrări de întreținere:

Trebuie efectuate numai acele lucrări de întreținere care sunt descrise în aceste instrucțiuni de utilizare; pentru toate celelalte lucrări trebuie să se apeleze la distribuitorul de specialitate.

În cazul în care vă lipsesc cunoștințele sau mijloacele auxiliare necesare, adresați-vă **întotdeauna** unui distribuitor de specialitate.

STIHL recomandă efectuarea de lucrări de întreținere și reparație numai de către distribuitorii autorizați STIHL.

Distribuitorii autorizați STIHL sunt instruiți în permanență și dispun de informațiile tehnice necesare.

Utilizați numai scule, accesorii sau aparate atașabile atestate de STIHL pentru acest aparat sau piese echivalente din punct de vedere tehnic deoarece, în caz contrar, există pericol de accidente cu periclitarea persoanelor sau cu deteriorări ale aparatului. Dacă aveți probleme sau întrebări, adresați-vă unui distribuitor autorizat.

Sculele, accesoriile și piesele de schimb originale STIHL sunt adaptate optim la aparat și la cerințele utilizatorului. Piesele de schimb originale STIHL pot fi recunoscute după numărul de piesă de schimb STIHL, după marcajul STIHL și, de asemenea, după marcajul caracteristic pieselor de schimb STIHL. Pe componentele mici, poate fi găsit numai marcajul.

Mențineți întotdeauna curate și lizibile etichetele autocolante de avertizare și indicatoare. Etichetele autocolante deteriorate sau pierdute trebuie înlocuite cu plăcuțe noi, originale, de la distribuitorul dvs. STIHL autorizat. Dacă o componentă

este înlocuită cu una nouă, asigurați-vă că noua componentă este prevăzută cu aceeași etichetă autocolantă.

La unitatea de tăiere se va lucra numai cu mănuși de protecție (⇒ 4.3) și cu o deosebită atenție.

Păstrați toate piulițele, bolțurile și șuruburile bine strânse, în special toate șuruburile unității de tăiere, pentru ca aparatul să se afle într-o stare de funcționare sigură.

Verificați cu regularitate întregul aparat, mai ales înaintea depozitării (de ex. înainte de pauza de iarnă), în ceea ce privește eventuale uzuri sau deteriorări. Din motive de siguranță, înlocuiți imediat componentele uzate sau deteriorate, astfel încât aparatul să se afle întotdeauna într-o stare sigură de funcționare.

Dacă, pentru lucrări de întreținere, se demontează componente sau dispozitive de protecție, acestea trebuie neapărat montate la loc în mod corect după finalizarea respectivelor lucrări.

## 4.8 Depozitarea în cazul pauzelor de funcționare mai lungi

Înaintea depunerii într-o încăpere închisă, lăsați aparatul să se răcească cca. 5 minute.

Asigurați-vă că aparatul este protejat împotriva utilizării neautorizate (de exemplu de către copii).

Înaintea depozitării (de ex. pentru pauza de iarnă), aparatul se va curăța temeinic.

Depozitați aparatul în stare sigură de funcționare.

Situați aparatul pe o suprafață plană astfel încât să nu poată rula accidental de pe aceasta.

### **! Pericol de rănire din cauza cuțitelor expuse!**

Depozitați tocătorul de grădină numai cu pâlnia de umplere montată.

## 4.9 Evacuarea la deșeuri

Deșeurile pot afecta negativ oamenii, animalele și mediul înconjurător și, din acest motiv, trebuie evacuate în mod corespunzător.

Adresați-vă unui centru de reciclare sau distribuitorului dvs. pentru a afla cum trebuie evacuate la deșeuri în mod corespunzător materialele respective. STIHL recomandă distribuitorii autorizați STIHL.

Luăți măsurile necesare pentru ca un aparat scos definitiv din uz să fie evacuat la deșeuri conform reglementărilor în vigoare. Faceți aparatul inutilizabil înainte de a-l preda la centrul de deșeuri. Pentru a evita accidente, îndepărtați în primul rând cablul de rețea, respectiv cablul de alimentare a motorului electric.

## 5. Descrierea simbolurilor



### **Atenție!**

Înainte de punerea în funcțiune, citiți instrucțiunile de utilizare.



### **Pericol de accidentare!**

Nu permiteți altor persoane accesul în zona de pericol.



### **Pericol de accidentare!**

Scule aflate în mișcare! Nu introduceți mâinile și picioarele în deschideri în timp ce aparatul funcționează.



### **Pericol de accidentare!**

Înainte de a lucra la scula de tăiere, înaintea lucrărilor de întreținere și curățare, înainte de a verifica dacă există deteriorări la cablul de alimentare sau dacă acesta este încurcat și înainte de a părăsi aparatul, se va opri motorul electric și se va scoate cablul de rețea din aparat.



### **Pericol de accidentare!**

Crengile și materialul tocat respinse pot străpunge mâinile sau degetele.



Purtați antifoane și ochelari de protecție (⇒ 4.3).



Purtați mănuși de protecție (⇒ 4.3).



Introduceți materialul dur în pâlnia de umplere oblic, din stânga sus spre dreapta jos, spre mecanismul cu cuțite.



A nu se lucra pe timp de ploaie sau în mediu umed.



### **Pericol de accidentare!**

Scula de tăiere continuă mișcarea din inerție. Așteptați până când scula de tăiere se oprește complet.



### **Pericol de accidentare!**

Nu urcați pe aparat.



### **Pericol de accidentare!**

Nu introduceți niciodată mâinile, alte părți ale corpului sau îmbrăcămintea în pâlnia de umplere sau în canalul de evacuare.



### **Pericol de rănire!**

Nu introduceți niciodată materialul dur în alt mod decât cel descris.



### **Pericol de rănire!**

Introduceți materialul dur în pâlnia de umplere oblic, din stânga sus spre dreapta jos, spre mecanismul cu cuțite. Nu introduceți niciodată materialul dur în zona marcată.



Introduceți materialul dur în pâlnia de umplere oblic, din stânga sus spre dreapta jos, spre mecanismul cu cuțite.

## 6. Conținutul pachetului

Poz.	Denumire	Buc.
A	Aparat de bază cu parte inferioară pâlnie	1
B	Suport roată	1
C	Montați axul roții	1
D	Opritor roată	2
E	Șurub M6 x 55	2
F	Piuliță hexagonală	2
H	Element de fixare rapidă	2
I	Roată	2
J	Capac de roată	2
K	piuliță pătrată	2
L	Șaibă Ø 17 mm	4
M	Șurub M6 x 50	2
N	Clapetă de evacuare	1
O	Prelungitorul sistemului de evacuare	1
P	Riglă, regletă, bară	1
Q	Bolț	2
R	Șurub cu cap Torx P5 x 20	3
S	Parte superioară pâlnie	1
T	Șurub de siguranță	4
U	Șurub cu cap Torx P5 x 10	2
V	Cheie combinată	1
•	Instrucțiuni de utilizare	1



## 7. Pregătirea aparatului pentru lucru



### Pericol de accidentare!

Respectați instrucțiunile de siguranță din capitolul „Pentru siguranța dumneavoastră”. (⇨ 4.1)

### 7.1 Montarea axului roții și a roților



- Se montează axul roții (C) cu opritoarele de roată (D), șuruburile (E) și piulițele hexagonale (F) pe suportul de roată (B) și se înșurubează cu cheia combinată (V) (**4 - 6 Nm**).
- Se introduc roțile (I) pe axul roții montat.



Se deplasează elementele de fixare rapidă pe axa roții numai atât cât este necesar ca roțile să se poată încă roti ușor.

După demontare, elementele de fixare rapidă nu mai pot fi folosite.

- Împingeți elementele de fixare rapidă (H) cu partea ondulată spre exterior pe axa roții.
- Presăți capacele roților (J) pe roți.

### 7.2 Montarea sistemului de rulare și a jgheabului de evacuare



#### 1 Montarea prelungitorului de evacuare

- Se așează aparatul de bază (A), ca în figură, pe o bucată de lemn de cca. 15-20 cm înălțime.

- Se prinde prelungitorul de evacuare (O) cu cârligele (1) din spate în orificiile (2) de pe aparatul de bază (A) și se rotește în jos în așa fel, încât partea din față a aparatului de bază să intre exact în deschiderea prelungitorului de evacuare.
- Se înșurubează șuruburile (U) în bosajele cârligelor (1) (**1 - 2 Nm**).

#### 2 Montarea sistemului de rulare

- Introduceți piulițele pătrate (K) și șaibele (L) în canelurile prevăzute în acest scop pe aparatul de bază (3).
- Se introduce sistemul de rulare cu ambii suporturi de roată (4) până la limită în ghidajele aparatului de bază (5).
- Se apasă suportul de roată (6) în orificiul aflat pe prelungirea sistemului de evacuare (7).
- Se introduc șuruburile (M) cu șaibele (L) prin orificiile de pe suportii de roată (8) și se strâng cu cheia combinată (V) (**4 - 6 Nm**).

#### 3 Montare riglă



- Curbura suportului de roată (6) trebuie să se situeze exact în orificiile prelungitorului sistemului de evacuare (7).
- Se poziționează rigla (P) și se strâng șuruburile (R) (**1 - 2 Nm**).
- Aduceți aparatul în poziție verticală.

#### 4 Montare clapetă de evacuare

- Se așează clapeta de evacuare (N) și se introduce bolțul (Q) (eventual se utilizează un ciocan din plastic). La așezare se va avea în vedere, ca aripioarele (9) să fie dispuse la stânga și dreapta în partea interioară a clapetei de evacuare, respectiv precis în nutul de ghidare al prelungitorului sistemului de evacuare (10).

#### 7.3 Deschiderea și închiderea clapetei de evacuare



##### Deschiderea clapetei de evacuare:

- Pentru a mărunți, deschideți clapeta de evacuare (1) în sus și glisați până la blocare clema de închidere (2) în prelungirea sistemului de evacuare.

##### Închiderea clapetei de evacuare:

- Pentru transport sau pentru a economisi spațiu la depozitare, ridicați ușor clema de închidere (2) și rabatați în jos clapeta de evacuare (1).

#### 7.4 Montarea părții superioare a pâlniei



- Pâlnia poate fi montată numai de către un distribuitor autorizat, cu scule speciale. STIHL recomandă distribuitorii autorizați STIHL.
- Așezați partea superioară a pâlniei (S) cu simbolul (1) în față, în direcția șuruburilor de închidere (2), pe partea inferioară a pâlniei (3).



Pentru a evita deplasarea protectorului împotriva stropirii la înșurubarea șuruburilor, vă recomandăm să respectați succesiunea lucrărilor de montaj descrise.

- Se înșurubează șuruburile (T) conform succesiunii descrise în imagine (1 2 3 4).

## 8. Indicații pentru lucru

### 8.1 Ce material poate fi prelucrat?

- Umplerea tocătorului de grădină. (⇒ 8.8)

#### GHE 150, GHE 250 S, GHE 260 S:

Crengi de pomi și resturi de la garduri vii, precum și material cu crengi puternic ramificate.

#### GHE 250, GHE 260:

Resturi organice de plante, precum resturi de fructe și legume, resturi de flori, frunze, dar și crengi de pomi și resturi de la garduri vii, precum și material cu crengi puternic ramificate.



#### Pericol de accidentare!

Crengile de pomi și resturile de la garduri vii trebuie prelucrate imediat după tăiere, deoarece productivitatea tocării este mai ridicată în cazul materialelor de tocat proaspete, față de cele uscate. Prelucrarea materialului de tocat dur crește riscul de recul. Utilizatorul poate fi grav rănit de crengile care sunt aruncate înapoi.

### 8.2 Ce material nu poate fi prelucrat?

Pietrele, sticla, piesele metalice (sârme, cuie, ...) sau piese din material plastic nu trebuie să pătrundă în tocătorul de grădină.

#### O regulă de bază:

Nici materialele care nu servesc la prepararea compostului nu trebuie prelucrate cu tocătorul de grădină.

### 8.3 Diametru maxim al crengilor

Diametrul maxim al ramurii  
GHE 150, GHE 250, GHE 250 S: **35 mm**  
GHE 260, GHE 260 S: **40 mm**



Dacă se introduc în același timp mai multe crengi subțiri, suma diametrelor crengilor individuale nu trebuie să depășească diametrul maxim prevăzut pentru o creangă.

Cea mai bună performanță de tocare se obține cu resturi de pomi și de la garduri vii proaspăt tăiate.

### 8.4 Zona de lucru a operatorului



- Din motive de siguranță, pe întreaga perioadă a lucrului (cu motorul electric pornit, respectiv cu motorul cu ardere internă în funcțiune), operatorul trebuie să se aplece întotdeauna în zona de lucru permisă (suprafața gri X), mai ales pentru a nu fi rănit de materialele aruncate înapoi.

Pentru umplerea cu material de tocat, stați ușor lateral față de pâlnia de umplere.



### Pericol de accidentare!

Mecanismul cu cuțite, poziționat oblic, poate arunca înapoi materialul dur! Utilizatorul poate fi grav rănit de materialul dur aruncat înapoi. Pentru a evita accidentările cauzate de reculuri, nu stați niciodată direct în spatele pâlniei de umplere.

### 8.5 Încărcarea corectă a aparatului

Motorul electric, respectiv motorul cu ardere internă al tocătorului de grădină poate fi solicitat în sarcină până la nivelul la care turația nu scade sensibil. Umpleți întotdeauna tocătorul de grădină în mod continuu și uniform. Dacă turația scade în timpul lucrului cu tocătorul de grădină, opriți umplerea pentru a reduce încărcarea motorului electric, respectiv a motorului cu ardere internă.



Opriți motorul electric numai în momentul în care în aparat nu se mai găsesc materiale de tocat. În caz contrar, la o nouă pornire a motorului, se poate bloca discul de tăiere.

### 8.6 Protecția la suprasarcină

Dacă, în timpul lucrului, apare o supraîncărcare a motorului electric, protecția termică la suprasarcină încorporată oprește automat motorul electric.

După o perioadă de răcire de **cca. 10 minute**, tocătorul de grădină poate fi pus din nou în funcțiune. În cazul unor declanșări frecvente ale protecției la suprasarcină, pot exista următoarele cauze:

- cablu de alimentare necorespunzător (⇒ 10.1)
- supraîncărcare a rețelei electrice
- aparat supraîncărcat din cauza unei cantități prea mari de material de tocat sau din cauza cuțitelor tocite

### 8.7 Când unitatea de tăiere a tocătorului de grădină se blochează

Dacă unitatea de tăiere a tocătorului de grădină se blochează în timpul tocării, se oprește imediat motorul electric și se scoate cablul de rețea din priză. După aceasta, scoateți pâlnia de umplere și remediați cauza defectiunii.

### 8.8 Umplerea corectă a tocătorului de grădină



### Pericol de accidentare!

Mecanismul cu cuțite, poziționat oblic, poate arunca înapoi crengile! Utilizatorul poate fi grav rănit de crengile care sunt aruncate înapoi. Pentru a evita accidentările cauzate de reculuri, umpleți corect tocătorul de grădină.



### Risc de accidentare!

Înainte de a umple tocătorul de grădină, citiți cu atenție capitolul „Pentru siguranța dumneavoastră” (⇒ 4.), în special subcapitolul „În timpul lucrului” (⇒ 4.6), și respectați toate instrucțiunile de siguranță. Umplerea tocătorului de grădină trebuie făcută numai de o singură persoană.



### Verletzungsgefahr!

Nu introduceți niciodată mâna într-o deschidere pentru umplere!

- La umplerea tocătorului de grădină se va avea în vedere zona de lucru. (⇒ 8.4)
- Porniți tocătorul de grădină. (⇒ 10.3)

### Material moale:

- Aruncați resturile vegetale organice precum resturile de fructe și zarzavaturi, resturile de flori, frunzișul, crengile subțiri etc. în deschiderea pentru umplere (1).



Materialul moale umed sau ud duce mai rapid la înfundarea aparatului. Prin urmare, umpleți încet tocătorul de grădină și acordați o atenție deosebită turației motorului electric. Turația nu trebuie să scadă în timpul umplerii.

### Material dur:



La umplerea cu material dur se va respecta diametrul maxim al crengilor. Crengile puternic ramificate se taie și lăstarii laterali se înlătură.



- Introduceți materialul dur în pâlnia de umplere corespunzător simbolului (1), în diagonală, din stânga sus spre dreapta jos, spre mecanismul cu cuțite. Materialul dur nu trebuie să fie introdus în zona marcată (2). Introduceți încet resturile de pomi sau de la garduri vii, precum și materialul cu crengi, în deschiderea pentru umplere (1). În felul acesta, materialul dur este automat tras înăuntru de către aparat.



#### Pericol de accidentare!

Mecanismul cuțitelor, poziționat oblic, poate arunca înapoi crengile! Pentru a evita accidentările datorate acestor aruncări înapoi, tocătorul de grădină trebuie umplut corect cu materialul dur:

Crengile de tocat mai lungi se vor așeza ușor oblic și corespunzător simbolului (2) proptite de partea dreaptă a peretelui pâlniei și se vor ghida astfel spre mecanismul cu cuțite.



Respectați sarcina corectă a motorului electric. (⇒ 8.5)

## 9. Dispozitive de siguranță

### 9.1 Sistemul de blocare la repornire accidentală a motorului electric

Aparatul poate fi pornit numai cu ajutorul întrerupătorului, nu prin introducerea în priză a cablului de alimentare.

### 9.2 Blocaj de siguranță

Motorul electric, respectiv scula de tocare, trebuie puse în funcțiune numai după ce pâlnia de umplere a fost corect închisă. La slăbirea șurubului de închidere din dreapta (privind aparatul din față) în timpul funcționării, alimentarea motorului electric se întrerupe automat și scula de tocare se oprește după câteva secunde.

### 9.3 Frâna motorului electric

Frâna motorului electric scurtează la câteva secunde durata mișcării inerțiale din momentul comenzii de oprire până la oprirea completă a cuțitelor.

### 9.4 Apărători de protecție

Tocătorul de grădină este dotat cu apărători de protecție în zonele de umplere și de evacuare. Aceste zone sunt: întreaga pâlnie de umplere cu partea superioară a acesteia și cu apărătoarea împotriva stropirii, prelungitorul de evacuare precum și clapeta de evacuare.

Apărătorile de protecție asigură distanța optimă față de cuțite în timpul tocării.

## 10. Punerea în funcțiune a aparatului



Înainte de punerea în funcțiune a tocătorului de grădină, citiți cu atenție capitolul „Pentru siguranța dumneavoastră” (⇒ 4.1) și respectați toate indicațiile de siguranță.

- Porniți motorul electric numai așa cum este descris în instrucțiunile de utilizare. (⇒ 10.3)

### 10.1 Conectarea electrică a tocătorului de grădină



#### Pericol de accidentare!

Se vor avea în vedere indicațiile din capitolul „Avertizare – Pericole datorate curentului electric” (⇒ 4.2).

Tensiunea rețelei și tensiunea de lucru trebuie să fie identice (a se vedea eticheta cu caracteristici).

Cablul de rețea trebuie asigurat în mod suficient, în conformitate cu normele respective naționale privind instalațiile electrice. (⇒ 17.)

Pentru alimentare trebuie utilizate numai cabluri de alimentare care nu sunt mai ușoare decât cablurile cu izolație din cauciuc conform **H07 RN-F DIN/VDE 0282**.

Prizele și ștechererele trebuie protejate la stropi cu apă.

Cablurile de prelungire inadecvate pot produce pierderi de putere și defectarea motorului electric.

Secțiunea minimă a cablului de rețea trebuie să fie de **3 x 1,5 mm<sup>2</sup>** la o lungime de până la **25 m**, respectiv **3 x 2,5 mm<sup>2</sup>** la o lungime de până la **50 m**.

Conectoarele cablului de alimentare trebuie să fie din cauciuc sau îmbrăcate în cauciuc și trebuie să corespundă standardului **DIN/VDE 0620**.

Acest aparat este prevăzut să funcționeze la o rețea de alimentare electrică cu o impedanță a sistemului  $Z_{max}$  la punctul de alimentare (bransamentul locuinței) de maximum **0,443 Ohmi (la 50 Hz)**.

Utilizatorul se va asigura că aparatul va fi folosit numai într-o rețea care îndeplinește aceste condiții. Dacă este necesar, se pot

solicita informații referitoare la impedanța rețelei la întreprinderea locală de furnizare a energiei electrice.

 Mai multe detalii privind racordul la rețea vă poate oferi electricianul instalator.

## 10.2 Conectarea cablului de rețea



 La alegerea cablului de alimentare, țineți cont de toate punctele capitolului „Alimentarea electrică a aparatului” (⇒ 10.1).

### GHE 150, GHE 250, GHE 250 S:

- Se ridică în sus clema (1).
- Se introduce conectorul cablului de rețea.
- Se eliberează clema.

### GHE 260, GHE 260 S:

- Se conectează cuplajul cablului de rețea la ștecherul de rețea cu 5 contacte al aparatului.

## 10.3 Pornirea tocătorului de grădină



 În aparat nu trebuie să se afle material de tocat deoarece, la pornire, acesta poate fi aruncat în afară.

Dispozitivul de blocare a discului de tăiere trebuie să fie întotdeauna rabatat înapoi la maximum. (⇒ 11.)

- Se conectează cablul de alimentare. (⇒ 10.2)

- Accesați tasta verde (1) de pe comutator (în fig. este prezentat GHE 150, GHE 250, GHE 250 S).

Tocătorul de grădină este în funcțiune.

 Motorul electric trebuie să atingă turația maximă (turația de mers în gol) înainte de a începe introducerea materialului de tocat.

## 10.4 Oprirea tocătorului de grădină



 **Pericol de accidentare!** La oprire nu pătrundeți în zona de evacuare!

Opriiți aparatul stând în picioare lateral față de acesta.

Aveți în vedere că, după oprirea motorului electric, unelte de lucru continuă să se rotească timp de câteva secunde până la oprirea completă.

- Accesați tasta roșie (1) de pe comutator (în fig. este prezentat GHE 150, GHE 250, GHE 250 S).

Motorul electric al tocătorului de grădină este oprit și frânat automat.

 Opriiți motorul electric numai în momentul în care în aparat nu se mai găsesc materiale de tocat. În caz contrar, la o nouă pornire a motorului, se poate bloca discul de tăiere.

## 10.5 Verificarea sensului de rotație al discurilor de tăiere

 La modelele GHE 260 și GHE 260 S înainte de începerea lucrului (umplere), se va verifica sensul de rotație al discului de tăiere.

 **Pericol de accidentare!** Purtați întotdeauna ochelari de protecție în timpul procesului de verificare.

- Se pornește tocătorul de grădină. (⇒ 10.3)
- Oprirea tocătorului de grădină. (⇒ 10.4)
- Apăsați spre interior protectorul împotriva stropirii și priviți de sus discul de tăiere, prin deschiderea pentru umplere:  
Dacă sensul de rotație este corect, discul de tăiere trebuie să se rotească la stânga (în sens contrar acelor de cesornic).

## 10.6 Inversarea sensului de rotație al discurilor de tăiere



 În cazul unui sens de rotație incorrect al discului de tăiere (la dreapta, în sensul acelor de cesornic) la modelele GHE 260 și GHE 260 S trebuie modificat sensul de rotație.

Sensul de rotație a discurilor de tăiere se inversează prin inversarea a două faze la inversorul de faze de pe ștecherul de rețea.

- Răsuciți cu 180° la stânga sau la dreapta inversorul de fază (1) cu șurubelnița (U), până când acesta se înclichetează.

## 10.7 Tocarea

- Deplasați și apoi așezați tocătorul de grădină într-un loc sigur, pe o suprafață orizontală și rezistentă.
- Purtați mănuși de protecție, ochelari de protecție și antifoane. (⇒ 4.3)
- Deschideți clapeta de evacuare. (⇒ 7.3)
- Conectarea cablului de alimentare al tocătorului de grădină.
- Porniți tocătorul de grădină. (⇒ 10.3)
- Așteptați până când tocătorul de grădină a atins turația maximă (turația de mers în gol).
- Umpleți corect tocătorul de grădină cu material de tocat. (⇒ 8.8)
- Oprirea tocătorului de grădină. (⇒ 10.4)

## 11. Întreținerea



### Risc de rănire!

Înainte de a efectua orice operațiune de întreținere sau de curățare a aparatului, citiți cu atenție capitolul „Pentru siguranța dumneavoastră” (⇒ 4.), în special subcapitolul „Întreținere și reparatii” (⇒ 4.7), și respectați întocmai toate instrucțiunile de siguranță.



### Pericol de accidentare!

Pentru a evita o pornire accidentală a motorului electric, scoateți neapărat din priză cablul de alimentare înainte de orice fel de lucrări de întreținere și curățare, precum și înainte de lucrările la unitatea de tăiere.



### Pericol de accidentare!

Se va lucra numai cu mănuși de protecție. (⇒ 4.3)



Nu atingeți niciodată cuțitele înainte ca acestea să se oprească.

În cazul în care vă lipsesc cunoștințele sau uneltele necesare, adresați-vă întotdeauna unui distribuitor autorizat.

STIHL recomandă efectuarea de lucrări de întreținere și reparație numai la distribuitorul autorizat STIHL.

STIHL vă recomandă să utilizați piese de schimb originale STIHL.

Aparatul poate fi curățat numai în poziția prezentată în figură.

- Demontați pâlnia de umplere. (⇒ 11.3)

Îndepărtați murdăria de pe traseul de ventilație (fantele de aspirație) de pe carcasa motorului electric pentru a asigura o răcire suficientă a motorului electric.



### Niciodată nu se va îndrepta jetul de apă spre piesele

motorului electric, respectiv ale motorului cu ardere internă, spre garnituri de

etanșare, lagăre și componentele electrice, cum ar fi întrerupătorul. Consecințele ar putea consta în reparații costisitoare.



Dacă murdăria și depunerile aderente nu pot fi îndepărtate cu o perie, cu o lavetă umedă sau cu o bucată de lemn, STIHL vă recomandă

utilizarea unui detergent special (de exemplu detergent special STIHL).

Nu utilizați detergenți corozivi.

Curățați regulat discurile de tăiere.

## 11.1 Curățarea aparatului

### Interval de întreținere: După fiecare utilizare



Aparatul va fi curățat bine după fiecare utilizare. Îngrijirea cu atenție protejează aparatul contra deteriorării și îi prelungește durata de utilizare.

Motoarele electrice sunt protejate împotriva stropirii cu apă.

Sculele de mărunțire, inclusiv camera de tocare, se vor proteja cu substanțe protectoare disponibile în comerț (de exemplu ulei de rapiță).

## 11.2 Montarea pâlniei de umplere



### Pericol de accidentare!

Se va lucra numai cu mănuși de protecție! (⇒ 4.3)



Șuruburile de închidere sunt prinse de pâlnia de umplere astfel încât să nu poată fi pierdute.

- Fixați pâlnia de umplere (1) în cârligele de fixare de pe aparatul de bază (2) și rabatați-o spre față.

- Strângeți **simultan** ambele șuruburi de închidere (3).



După montaj, verificați prin control vizual dacă pâlnia de umplere este agățată corect în cârligele de fixare.

### 11.3 Demontarea pâlniei de umplere



#### Pericol de accidentare!

Scoateți ștecherul din priză înainte de desfacerea șuruburilor de închidere. Lucrați numai cu mănuși de protecție! (⇒ 4.3)

- Slăbiți ambele șuruburi de închidere (1) până când se rotesc liber. Ele rămân pe pâlnia de umplere.
- Rabatați pâlnia de umplere (2) spre spate și scoateți-o.

### 11.4 Fixarea discului de tăiere



#### Pericol de accidentare!

Se va lucra numai cu mănuși!

Nu atingeți cuțitele până nu se opresc definitiv.

- Demontați pâlnia de alimentare. (⇒ 11.3)
- Răsuciți discul de tăiere (1) astfel, încât canelura (2) să se afle înainte de dispozitivul de blocare (3).
- Rabatați în sus dispozitivul de blocare (3).



### 11.5 Demontarea setului de cuțite



#### Pericol de accidentare!

Se va lucra numai cu mănuși de protecție! (⇒ 4.3)



Nu atingeți niciodată cuțitele înainte ca acestea să se oprească.

- Fixați discul de tăiere (5). (⇒ 11.4)
- Desfaceți șurubul (1) cu cheia combinată (V).
- Scoateți șurubul (1), șaiba de siguranță (2), inelul de fixare (3), cuțitul elicoidal (4), cuțitul elicoidal (6, numai la GHE 250 și GHE 260) și discul de tăiere (5).
- Demontați cuțitul reversibil. (⇒ 11.8)
- **GHE 250 și GHE 260:** Desfaceți șuruburile (7) și scoateți-le împreună cu piulițele (9). Scoateți în jos cuțitul de rupere (8).

### 11.6 Montarea setului de cuțite



#### Pericol de accidentare!

Se va lucra numai cu mănuși de protecție! (⇒ 4.3)



Înainte de introducerea setului de cuțite, verificați vizual dacă discul de tăiere și toate cuțitele de toc are sunt în ordine și nu prezintă ciobituri, fisuri sau porțiuni rupte.



Se vor respecta cu strictețe ordinea operațiilor de montaj și cuplurile de strângere menționate.

- Montați cuțitul reversibil pe discul de tăiere. (⇒ 11.8)

- **GHE 250 și GHE 260:** Poziționați cuțitul de rupere (8) pe partea inferioară a discului de tăiere (5) și strângeți-l cu piulițele (9) și șuruburile (7) (**10 Nm**).
- Introduceți discul de tăiere (5) în carcasă și fixați-l. (⇒ 11.4)
- Montați cuțitul elicoidal (6, numai la GHE 250 și GHE 260), cuțitul elicoidal (4), inelul de fixare (3) și șaiba de siguranță (2) și strângeți cu șurubul (1) (**50 Nm**).
- Rabatați înapoi dispozitivul de blocare pentru ca discul de tăiere să se poată roti din nou liber. (⇒ 11.4)
- Montați pâlnia de umplere. (⇒ 11.2)

### 11.7 Întreținerea cuțitelor



#### Pericol de accidentare!

Lucrați numai cu mănuși rezistente!



#### Interval de întreținere: Înainte de fiecare utilizare

- Demontați pâlnia de alimentare. (⇒ 11.3)
- Fixarea discului de tăiere. (⇒ 11.4)
- Se verifică dacă respectivul cuțit nu prezintă deteriorări (ciobituri sau fisuri) sau o uzură pronunțată și, dacă este cazul, se întoarce, respectiv se înlocuiește.

#### Limite de uzură a cuțitelor:



Cuțitele se vor întoarce, respectiv se vor înlocui, înainte de atingerea limitelor de uzură indicate. STIHL recomandă distribuitorii autorizați STIHL.

## 1 Cuțit reversibil

- Pe cuțite se măsoară în mai multe locuri distanța (A) de la orificiu până la muchia cuțitului.  
Distanța minimă:  
**A = 6 mm**

## 2 Cuțit elicoidal

- Lățimea cuțitului (B) se măsoară la muchia îndoită în sus a cuțitului elicoidal.  
Lățimea minimă a cuțitului:  
**B = 15 mm**

## 3 Cuțit elicoidal (GHE 250, GHE 260)

- Lățimea cuțitului (C) se măsoară la marginea îndoită în sus a cuțitului elicoidal.  
Lățimea minimă a cuțitului:  
**C = 19 mm**

## 4 Cuțit de rupere (GHE 250, GHE 260)

- Lățimea cuțitului (D) se măsoară la marginea îndoită în sus a cuțitului de rupere.  
Lățimea minimă a cuțitului:  
**D = 13 mm**

## 11.8 Întoarceți cuțitul



 Cuțitele reversibile tocite pot fi întoarse odată. Întoarceți întotdeauna ambele cuțite!

- Demontarea setului de cuțite. (⇒ 11.5)
- Desfaceți șuruburile (1) și scoateți-le împreună cu piulițele (2).
- Scoateți în sus cuțitele (3).
- Curățați discul de tăiere.

- Întoarceți cuțitele (3) așezați-le liber cu muchia ascuțită pe discul de tăiere și aliniați orificiile.
- Introduceți șuruburile (1) prin orificiile (2) și strângeți piulițele. PStrângeți piulițele (2) cu **10 Nm**.
- Montarea setului de cuțite. (⇒ 11.6)

## Ascuțirea cuțitelor:



### Pericol de accidentare!

Se recomandă ca ascuțirea tuturor cuțitelor de tocarea să fie efectuată numai de către un distribuitor autorizat. Cuțitele tocite și ascuțite incorect (unghi de ascuțire greșit, dezechilibru datorat cuțitelor ascuțite inegal etc.) cresc riscul de recul. Utilizatorul poate fi grav rănit de materialul de tocat aruncat înapoi. În plus, funcționarea tocătorului de grădină (tragerea înăuntru a materialului de tocat, rezistența tășurilor etc.) poate avea de suferit.

- Pentru ascuțire, cuțitele se demontează.
- La ascuțire, cuțitele se vor răci, de ex. cu apă. Nu trebuie să apară o colorație albastră; în caz contrar, rezistența tășului se reduce.
- Pentru a evita vibrațiile produse de dezechilibrare, cuțitele se vor ascuți uniform.
- Înainte de montare, se va verifica dacă respectivele cuțite nu prezintă deteriorări: cuțitele trebuie schimbate dacă sunt vizibile ciobituri ori fisuri sau dacă s-au atins limitele de uzură.
- Tășurile cuțitelor se ascut la un unghi de ascuțire de **30°**.
- Cuțitul se ascute în sens invers tășului.

- Dacă este cazul, după operația de ascuțire se va înlătura bavura produsă pe muchia de tăiere folosind o hârtie abrazivă fină.
- La montarea cuțitelor respectați cuplurile de rotație din capitolul „Întoarcerea cuțitelor”.

## 11.9 Motorul electric și roțile

Motorul electric nu necesită întreținere.

Lagărele roților nu necesită întreținere.

## 11.10 Conservarea și pauza de iarnă

Păstrați tocătorul de grădină într-un spațiu uscat, închis și cu cât mai puțin praf. Asigurați-vă că aparatul este depozitat în locuri inaccesibile copiilor.

Depozitați tocătorul de grădină numai în stare sigură de funcționare și cu pâlnia de umplere montată.

În cazul unei opriri de durată îndelungată a tocătorului de grădină (pauză de iarnă), vor fi avute în vedere următoarele:

- Se vor curăța cu atenție toate piesele exterioare ale aparatului.
- Toate piesele mobile se vor unge bine cu ulei, respectiv vaselină.

## 12. Transportul



### Pericol de accidentare!

Înainte de transport, citiți cu atenție și respectați indicațiile din capitolul "Pentru siguranța dumneavoastră", în special capitolul "Transportul aparatului". (⇒ 4.4)

## 12.1 Tragerea sau împingerea tocătorului de grădină



- Țineți tocătorul de grădină de partea superioară a pâlniei (1) și înclinați-l spre spate.
- Tocătorul de grădină poate fi tras sau împins lent (la viteza de mers pe jos).

## 12.2 Ridicarea sau deplasarea tocătorului de grădină



Pentru ridicarea sau transportul aparatului sunt necesare întotdeauna cel puțin 2 persoane.

Purtați echipament de protecție adecvat, care acoperă mai ales antebrațele și partea superioară a corpului în întregime.

- Prima persoană: prinde tocătorul de grădină de mânerul de pe partea superioară a pâlniei (1).
- A doua persoană: prinde tocătorul de grădină de rigla aflată pe prelungitorul sistemului de evacuare (2).
- În același timp ridicați tocătorul de grădină.

## 12.3 Transportul tocătorului de grădină pe o suprafață de încărcare



- Asigurați aparatul cu mijloace adecvate împotriva alunecării. Cablurile, respectiv chingile, se prind de suportul (1) al roții sau de pâlnia de alimentare (2).

## 13. Reducerea uzurii și evitarea deteriorărilor

### Indicații importante pentru întreținerea și îngrijirea grupei de produse

#### Tocătoare de grădină electrice (STIHL GHE)

Firma STIHL nu își asumă nicio răspundere pentru daune materiale și vătămări corporale care se produc prin nerespectarea indicațiilor din instrucțiunile de utilizare, în special în ceea ce privește siguranța, utilizarea și întreținerea, precum și din cauza utilizării unor accesorii sau piese de schimb neatestate.

Vă rugăm să respectați neapărat următoarele indicații importante pentru evitarea deteriorărilor sau a uzurii excesive a aparatului dumneavoastră STIHL:

#### 1. Piese de uzură

Chiar și în cazul utilizării conform destinației, unele piese ale aparatului STIHL sunt supuse unei uzuri normale și trebuie, în funcție de modul și durata de utilizare, să fie înlocuite la timp.

Printre acestea se numără:

- Cuțitul
- Discul de tăiere

#### 2. Respectarea indicațiilor cuprinse în aceste instrucțiuni

Utilizarea, întreținerea și depozitarea aparatului STIHL trebuie să se efectueze conform celor descrise în aceste instrucțiuni de utilizare. Toate deteriorările cauzate de nerespectarea instrucțiunilor de siguranță, exploatare și întreținere, cad în sarcina exclusivă a utilizatorului.

Acest lucru este valabil în special pentru:

- circuit de alimentare insuficient dimensionat (secțiune),
- racordare electrică eronată (tensiune),
- modificări ale produsului neautorizate de firma STIHL,
- utilizarea de scule sau accesorii care nu sunt permise sau nu sunt corespunzătoare pentru aparat, sau care sunt de o calitate inferioară,
- utilizarea neconformă cu destinația produsului,
- utilizarea produsului la manifestări sportive sau concursuri,
- defecte cauzate de utilizarea în continuare a produsului cu componente defecte.

#### 3. Lucrări de întreținere

Toate lucrările prezentate în capitolul „Întreținere” trebuie executate în mod regulat.

În măsura în care aceste lucrări nu sunt efectuate de utilizatorul însuși, se va dispune efectuarea lor de către un distribuitor autorizat.

STIHL recomandă efectuarea de lucrări de întreținere și reparație numai la distribuitorul autorizat STIHL.

Distribuitorii autorizați STIHL sunt instruiți în permanență și dispun de informațiile tehnice necesare.

Dacă aceste lucrări sunt omise, pot apărea defecte care cad exclusiv în sarcina utilizatorului.

Printre acestea se numără:

- defecțiuni ale motorului electric ca urmare a unei curățări insuficiente a traseului aerului de răcire (fante de aspirație, aripiore de răcire, ventilator),

- coroziune și alte defecțiuni rezultate în urma unei depozitări necorespunzătoare,
- defecțiuni ale aparatului datorate utilizării unor piese de schimb de calitate inferioară,
- defecțiuni ale motorului rezultate din neefectuarea la timp sau efectuarea insuficientă a operațiilor de întreținere, respectiv defecțiuni datorate lucrărilor de întreținere sau reparație care nu au fost efectuate în atelierele unor distribuitori de specialitate.

## 14. Piese de schimb cerute mai frecvent

Cuțit reversibil:  
6008 702 0121

Cuțit elicoidal:  
6008 702 0300

### **GHE 150, GHE 250 S, GHE 260 S**

Disc de tăiere complet:  
6008 700 5120

### **GHE 250, GHE 260**

Disc de tăiere complet:  
6008 700 5117

Cuțit elicoidal:  
6008 702 0310

Cuțit de rupere:  
6008 702 0110

## 15. Protecția mediului



Materialul de tocat nu trebuie aruncat la gunoi, ci trebuie transformat în compost.

Ambalajul, aparatul și accesoriile sunt realizate din materiale reciclabile și se vor evacua la deșeuri în mod corespunzător.

Evacuarea separată și corectă la deșeuri a resturilor de material stimulează reutilizarea în fabricație a materialelor de valoare. Din acest motiv, după trecerea perioadei normale de utilizare, aparatul trebuie predat la un centru de colectare a materialelor de valoare. Eliminarea necorespunzătoare la deșeuri poate fi dăunătoare sănătății și poate polua mediul.

## 16. Declarația de conformitate

### 16.1 Declarație de conformitate UE pentru tocătoare de grădină STIHL GHE 150.0, GHE 250.0, GHE 250.0 S, GHE 260.0, GHE 260.0 S

STIHL Tirol GmbH  
Hans Peter Stihl-Straße 5  
6336 Langkampfen  
Austria

declară pe propria răspundere că produsul

- Tip constructiv: tocător de grădină electric
- Marca de fabricație: STIHL
- Tip: GHE 150.0, GHE 250.0, GHE 250.0 S, GHE 260.0, GHE 260.0 S
- Putere GHE 150.0, GHE 250.0, GHE 250.0 S: 2500 W
- Putere GHE 150.0, GHE 250.0, GHE 250.0 S, GB/CH: 2000 W
- Putere GHE 260.0, GHE 260.0 S: 2900 W
- Număr de identificare serie: 6008

corespunde dispozițiilor relevante ale Directivelor 2000/14/CE, 2006/42/EC, 2014/30/EU și 2011/65/EU și a fost proiectat și fabricat în conformitate cu versiunile următoarelor standarde valabile la data producției: EN 60335-1, EN 55014-1, EN 55014-2 și pentru

- GHE 150.0, GHE 250.0, GHE 250.0 S: EN ISO 12100, EN 50434
- GHE 260.0, GHE 260.0 S: EN ISO 12100 cu trimitere la EN 50434.

Pentru determinarea nivelului de putere acustică măsurat și garantat, s-a procedat conform Directivei 2000/14/EC, anexa V.

### **GHE 150.0**

- Nivel de putere acustică măsurat: 96,9 dB(A)
- Nivel de putere acustică garantat: 99 dB(A)

### **GHE 250.0**

- Nivel de putere acustică măsurat: 100,8 dB(A)
- Nivel de putere acustică garantat: 103 dB(A)

### **GHE 250.0 S**

- Nivel de putere acustică măsurat: 96,5 dB(A)
- Nivel de putere acustică garantat: 100 dB(A)

### **GHE 260.0**

- Nivel de putere acustică măsurat: 98,4 dB(A)
- Nivel de putere acustică garantat: 102 dB(A)

### **GHE 260.0 S**

– Nivel de putere acustică măsurat:  
97,7 dB(A)

– Nivel de putere acustică garantat:  
101 dB(A)

Documentația tehnică este păstrată la  
STIHL Tirol GmbH.

Anul de fabricație și numărul de serie sunt  
indicate pe tocătorul de grădină.

Langkampfen, 27.01.2025

STIHL Tirol GmbH

reprezentat de



Matthias Fleischer, Șef departament  
cercetare și dezvoltare

reprezentat de



Sven Zimmermann, Șef departament  
principal calitate

## 17. Specificații tehnice

**GHE 150.0/GHE 250.0/GHE 250.0 S:**

Putere ( $P_1$ ) 2500 W

**GHE 150.0/GHE 250.0/GHE 250.0 S:**

GB	2000 W
CH	2000 W
Tensiune nominală	230 V~
Frecvență	50 Hz
Siguranțe de rețea <sup>1</sup>	16 A 10 A (CH)
Clasă de protecție	I
Grad de protecție	protejat la stropi de apă (IP X4)
Regim de funcționare	P40 40 s timp de funcționare în sarcină 60 s timp de mers în gol

**GHE 150.0:**

Măsurătoare conform 2000/14/EC / S.I.  
2001/1701:

Nivel de putere acustică garantat	99 dB(A)
$L_{WA}$	
Incertitudine $K_{WA}$	2,4 dB(A)
Măsurătoare conform EN 50434:	
nivel de presiune acustică la locul de muncă $L_{pA}$	89 dB(A)
Incertitudine $K_{pA}$	2 dB(A)
Cupluri de strângere pentru șuruburi:	
Disc de tăiere	50 Nm
Cuțit reversibil	10 Nm
Greutate (m)	28 kg 29 kg (GB)
L/I/H	95/48/114 cm

**GHE 250.0/GHE 250.0 S:**

Măsurătoare conform 2000/14/EC / S.I.  
2001/1701:

**GHE 250.0/GHE 250.0 S:**

Nivel de putere acustică garantat	103/100 dB(A)
$L_{WA}$	
GHE 250.0:	2,7 dB(A)
Incertitudine $K_{WA}$	
GHE 250.0 S:	2,4 dB(A)
Incertitudine $K_{WA}$	
GHE 250.0 S (GB):	3,3 dB(A)
Incertitudine $K_{WA}$	
Măsurătoare conform EN 50434:	
nivel de presiune acustică la locul de muncă $L_{pA}$	92/90 dB(A)
Incertitudine $K_{pA}$	3 dB(A)
Cupluri de strângere pentru șuruburi:	
Disc de tăiere	50 Nm
Cuțit reversibil	10 Nm
Cuțit de rupere <sup>2</sup>	10 Nm
Greutate (m)	30/29 kg 30/30 kg (GB) 29 kg (CH)
L/I/H	107/48/143 cm

**GHE 260.0/GHE 260.0 S:**

Putere ( $P_1$ )	2900 W
Tensiune nominală	400 (3~) V~
Frecvență	50 Hz
Siguranțe de rețea	10 A
Clasă de protecție	I
Grad de protecție	protejat la stropi de apă (IP X4)
Regim de funcționare	P40 40 s timp de funcționare în sarcină 60 s timp de mers în gol



## GHE 260.0/GHE 260.0 S:

Măsurătoare conform 2000/14/EC / S.I.  
2001/1701:

Nivel de putere  
acustică garantat 102/101 dB(A)

$L_{WA}$   
GHE 260.0: 3,2 dB(A)

Incertitudine  $K_{WA}$   
GHE 260.0 S: 3,3 dB(A)

Incertitudine  $K_{WA}$   
Măsurătoare conform EN 50434:  
nivel de presiune  
acustică la locul de

muncă  $L_{pA}$  89/91 dB(A)

Incertitudine  $K_{pA}$  3 dB(A)

Cupluri de strângere pentru șuruburi:

Disc de tăiere 50 Nm

Cuțit reversibil 10 Nm

Cuțit de rupere<sup>2</sup> 10 Nm

Greutate (m) 30/30 kg

L/I/H 107/48/143 cm

### 1) **Atenție!**

La protecția cu siguranțe de rețea sub 16 A, siguranța de rețea se poate declanșa frecvent la pornire, respectiv la o încărcare puternică a aparatului.

### 2) pentru modelele GHE 250.0 și GHE 260.0

## 17.1 REACH

REACH este o ordonanță CE pentru înregistrarea, evaluarea și atestarea substanțelor chimice.

Pentru informații privind îndeplinirea ordonanței REACH (CE) nr. 1907/2006, a se vedea [www.stihl.com/reach](http://www.stihl.com/reach).

## 18. Identificarea cauzelor defecțiunilor

- ☒ apelați eventual la un distribuitor autorizat; STIHL recomandă distribuitorii autorizați STIHL.

### Defecțiune:

Motorul electric nu pornește

### Cauză posibilă:

- Protecția motorului electric este activată
- Lipsă tensiune alimentare
- Cablul de alimentare, ștecherul de alimentare, respectiv conectorul sau întrerupătorul sunt defecte
- Pâlnia de umplere nu a fost închisă corespunzător – întrerupătorul de siguranță este acționat (oprire motor)
- Disc de tăiere blocat
- Dispozitivul de blocare nu este readus în poziția inițială

### Remediu:

- Se lasă să se răcească aparatul (⇒ 8.6)
- Se controlează cablul de alimentare și siguranțele ☒ (⇒ 10.1)
- Se verifică, respectiv se înlocuiesc cablul, ștecherul, conectorul, respectiv întrerupătorul (electrician autorizat) ☒ (⇒ 10.1)
- Se închide în mod corespunzător pâlnia de umplere și se strâng șuruburile (⇒ 11.2)
- Se demontează pâlnia de umplere și se îndepărtează resturile rămase de la tocarea în carcasă (atenție: se scoate din priză cablul de alimentare) (⇒ 11.3)
- Se readuce dispozitivul de blocare în poziția inițială (⇒ 11.4)

### Defecțiune:

Capacitate de tocarea redusă

### Cauză posibilă:

- Cuțite tocite

### Remediu:

- Întoarceți cuțitul, ascuțiți-l sau schimbați-l ☒ (⇒ 11.7)

### Defecțiune:

Materialul de tocat nu este tras înăuntru

### Cauze posibile:

- GHE 260: Sens de rotație incorect al discului de tăiere

### Măsuri de remediere:

- GHE 260: Se inversează sensul de rotație al discului de tăiere (⇒ 10.6)

## 19. Planul de întreținere

### 19.1 Confirmare de predare

Model: \_\_\_\_\_

Număr de serie:

<input type="text"/>	<input type="text"/>	<input type="text"/>	<input type="text"/>	<input type="text"/>	<input type="text"/>	<input type="text"/>	<input type="text"/>	<input type="text"/>	<input type="text"/>
----------------------	----------------------	----------------------	----------------------	----------------------	----------------------	----------------------	----------------------	----------------------	----------------------

Data:

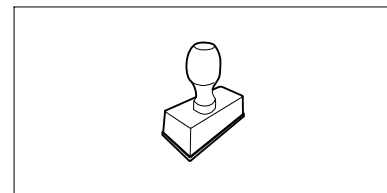

Următoarea operație de întreținere

Data:

---

## 19.2 Confirmare de service



Cu ocazia lucrărilor de întreținere, prezentați aceste instrucțiuni de utilizare distribuitorului dvs. autorizat STIHL.

Acesta confirmă în rubricile formularului efectuarea lucrărilor de service.

 Operație de service efectuată la data de

 Data următoarei operații de service

## Αγαπητέ πελάτη,

Σας ευχαριστούμε που επιλέξατε την STIHL για την αγορά σας. Στόχος μας είναι να σχεδιάζουμε και να κατασκευάζουμε προϊόντα κορυφαίας ποιότητας που ανταποκρίνονται στις ανάγκες των πελατών μας. Έτσι δημιουργούμε προϊόντα με υψηλή αξιοπιστία, ακόμα και κάτω από ακραίες συνθήκες χρήσης.

Παράλληλα, η STIHL παρέχει επίσης σέρβις κορυφαίας ποιότητας. Οι πιστοποιημένοι αντιπρόσωποί μας μπορούν να σας προσφέρουν έγκυρες συμβουλές, εκπαίδευση και πλήρη τεχνική υποστήριξη.

Σας ευχαριστούμε για την εμπιστοσύνη σας και σας ευχόμαστε πολλά χρόνια ευχάριστης εργασίας με το προϊόν STIHL σας.



Δρ. Nikolas Stihl

**ΠΡΟΣΟΧΗ! ΔΙΑΒΑΣΤΕ ΤΟ ΕΓΧΕΙΡΙΔΙΟ ΑΥΤΟ ΠΡΙΝ ΤΗ ΧΡΗΣΗ ΚΑΙ ΦΥΛΑΞΤΕ ΤΟ.**

## 1. Περιεχόμενα

<b>Σχετικά με αυτές τις οδηγίες χρήσης</b>	<b>466</b>
Γενικά	466
Υποδείξεις σχετικά με την ανάγνωση των Οδηγιών Χρήσης	466
Διαφορετικές εκδόσεις χωρών	467
<b>Περιγραφή εργαλείου</b>	<b>467</b>
<b>Για τη δική σας ασφάλεια</b>	<b>467</b>
Γενικά	467
Προσοχή – Κίνδυνοι από ηλεκτρικό ρεύμα	468
Ενδυμασία και εξοπλισμός	469
Μεταφορά του εργαλείου	469
Πριν την εργασία	470
Κατά τις εργασίες	471
Συντήρηση και επισκευές	473
Αποθήκευση σε μεγαλύτερα διαστήματα παύσης της λειτουργίας	473
Απόρριψη	474
<b>Περιγραφή συμβόλων</b>	<b>474</b>
<b>Περιεχόμενα συσκευασίας</b>	<b>475</b>
<b>Προετοιμασία του εργαλείου για χρήση</b>	<b>475</b>
Τοποθέτηση άξονα και τροχών	475
Τοποθέτηση πλαισίου και θυρίδας εξαγωγής	475
Άνοιγμα και κλείσιμο στομίου εξαγωγής	476
Τοποθέτηση επάνω τμήματος χοάνης	476
<b>Υποδείξεις για την εργασία</b>	<b>476</b>
Ποια υλικά μπορούν να κατεργαστούν;	476
Σε ποια υλικά δεν μπορεί να γίνει κατεργασία;	476
Μέγιστη διάμετρος κλαδιού	476
Περιοχή εργασίας του χειριστή	477
Σωστή καταπόνηση του εργαλείου	477
Προστασία υπερφόρτισης	477
Σε περίπτωση εμπλοκής της μονάδας κοπής του τεμαχιστή-βιοθρυμματιστή	477
Σωστή πλήρωση του τεμαχιστή-βιοθρυμματιστή	477
<b>Συστήματα ασφαλείας</b>	<b>478</b>
Ασφάλεια επανεκκίνησης ηλεκτροκινητήρα	478
Κλείδωμα ασφαλείας	478
Φρένο ακινητοποίησης ηλεκτροκινητήρα	478
Προστατευτικά καλύμματα	478
<b>Θέση του εργαλείου σε λειτουργία</b>	<b>478</b>
Ηλεκτρική σύνδεση τεμαχιστή-βιοθρυμματιστή	479
Σύνδεση ηλεκτρικού καλωδίου	479
Ενεργοποίηση τεμαχιστή-βιοθρυμματιστή	479
Απενεργοποίηση τεμαχιστή-βιοθρυμματιστή	479
Έλεγχος φοράς περιστροφής των δίσκων μαχαιριών	480
Αλλαγή φοράς περιστροφής των δίσκων μαχαιριών	480
Κοπή	480
<b>Συντήρηση</b>	<b>480</b>
Καθαρισμός μηχανήματος	481
Συναρμολόγηση της χοάνης πλήρωσης	481
Αφαίρεση χοάνης πλήρωσης	481
Στερέωση δίσκου μαχαιριών	481
Αφαίρεση συστήματος μαχαιριών	482

Τοποθέτηση συστήματος μαχαιριών	482
Συντήρηση μαχαιριών	482
Αλλαγή πλευράς μαχαιριού	483
Ηλεκτροκινητήρας και τροχοί Φύλαξη και χειμερινή παύση εργασιών	483
<b>Μεταφορά</b>	<b>484</b>
Έλξη ή ώθηση του τεμαχιστή- βιοθρυμματιστή	484
Ανύψωση ή μεταφορά του τεμαχιστή-βιοθρυμματιστή	484
Μεταφορά του τεμαχιστή- βιοθρυμματιστή σε επιφάνεια φόρτωσης	484
<b>Ελαχιστοποίηση φθορών και αποφυγή βλαβών</b>	<b>484</b>
<b>Συνηθισμένα ανταλλακτικά</b>	<b>485</b>
<b>Προστασία περιβάλλοντος</b>	<b>485</b>
<b>Πιστοποιητικό συμβατότητας</b>	<b>485</b>
Πιστοποιητικό συμβατότητας ΕΕ για τους τεμαχιστές- βιοθρυμματιστές STIHL GHE 150.0, GHE 250.0, GHE 250.0 S, GHE 260.0, GHE 260.0 S	485
<b>Τεχνικά στοιχεία</b>	<b>486</b>
REACH	487
<b>Εντοπισμός βλαβών</b>	<b>487</b>
<b>Πρόγραμμα συντήρησης</b>	<b>488</b>
Βεβαίωση παράδοσης	488
Βεβαίωση συντήρησης	488

## 2. Σχετικά με αυτές τις οδηγίες χρήσης

### 2.1 Γενικά

Οι παρούσες οδηγίες χρήσης αποτελούν **μετάφραση των πρωτότυπων οδηγιών λειτουργίας** του κατασκευαστή, σύμφωνα με τον Κανονισμό της ΕΕ 2006/42/EC.

Η STIHL εργάζεται συνεχώς για τη βελτίωση και εξέλιξη της σειράς των προϊόντων της, συνεπώς διατηρεί το δικαίωμα αλλαγών των προϊόντων όσον αφορά τη μορφή, την τεχνική και τον εξοπλισμό τους.

Για το λόγο αυτό, οι αναφορές και οι εικόνες που περιέχονται στο παρόν φυλλάδιο δεν είναι δεσμευτικές.

Στις παρούσες οδηγίες χρήσης περιγράφονται και ενδεχόμενα μοντέλα τα οποία δεν είναι διαθέσιμα σε όλες τις χώρες.

Οι παρούσες οδηγίες χρήσης καλύπτονται από τις διατάξεις περί προστασίας πνευματικών δικαιωμάτων. Με την επιφύλαξη παντός δικαιώματος και ειδικότερα του δικαιώματος της αναπαραγωγής, της μετάφρασης και της επεξεργασίας με ηλεκτρονικά συστήματα.

### 2.2 Υποδείξεις σχετικά με την ανάγνωση των Οδηγιών Χρήσης

Οι εικόνες και τα κείμενα περιγράφουν συγκεκριμένα βήματα χειρισμού.

Όλα τα σύμβολα εικόνων που είναι τοποθετημένα στο μηχάνημα επεξηγούνται στις παρούσες οδηγίες χρήσης.

### Κατεύθυνση βλέμματος:

Κατεύθυνση βλέμματος όταν αναφέρεται **αριστερά** και **δεξιά** στις οδηγίες χρήσης: Ο χρήστης βρίσκεται πίσω από το μηχάνημα (θέση εργασίας).

### Παραπομπή κεφαλαίων:

Η παραπομπή στα αντίστοιχα κεφάλαια και υποκεφάλαια για περαιτέρω επεξηγήσεις γίνεται με ένα βέλος. Στο παράδειγμα που ακολουθεί παρουσιάζεται μία παραπομπή σε ένα κεφάλαιο: (⇒ 3.)

### Χαρακτηρισμός των αποσπασμάτων των κειμένων:

Οι υποδείξεις που περιγράφονται ενδέχεται να επισημαίνονται με τον τρόπο που παρουσιάζεται στα παρακάτω παραδείγματα.

Βήματα χειρισμού που απαιτούν την επέμβαση του χρήστη:

- Λύστε τη βίδα (1) με ένα κατσαβίδι, πιέστε το μοχλό (2) ...

Γενικές περιγραφές:

- Χρήση του προϊόντος σε αθλητικές δραστηριότητες ή διαγωνισμούς

### Κείμενο με πρόσθετη σημασία:

Τα αποσπάσματα με πρόσθετη σημασία επισημαίνονται με τα εξής σύμβολα για να τονιστούν ιδιαίτερα σε αυτές τις οδηγίες χρήσης.



### Κίνδυνος!

Κίνδυνος ατυχήματος και σοβαρών τραυματισμών ατόμων. Απαιτείται ή πρέπει να αποφευχθεί μία συγκεκριμένη συμπεριφορά.

 **Προειδοποίηση!**  
Κίνδυνος τραυματισμών ατόμων.  
Μία συγκεκριμένη συμπεριφορά  
αποτρέπει πιθανούς ή  
ενδεχόμενους τραυματισμούς.

 **Προσοχή!**  
Οι ελαφριοί τραυματισμοί ή  
αντίστοιχα οι υλικές ζημιές μπορούν  
να αποτραπούν με μία  
συγκεκριμένη συμπεριφορά.

 **Υπόδειξη**  
Πληροφορίες για την καλύτερη  
χρήση του μηχανήματος και για την  
αποφυγή πιθανών λανθασμένων  
χειρισμών.

#### Κείμενα σε συσχέτισμό με εικόνα:

Όλες τις απεικονίσεις που επεξηγούν τη  
χρήση του εργαλείου θα τις βρείτε στην  
αρχή αυτών των οδηγιών χρήσης.

Το σύμβολο κάμερας χρησιμεύει  
στο συσχέτισμό των εικόνων στις  
σελίδες εικόνων με το αντίστοιχο  
τμήμα κειμένου των οδηγιών  
χρήσης.



### 2.3 Διαφορετικές εκδόσεις χωρών

Η STIHL παραδίδει τα εργαλεία με  
διαφορετικά φics και διακόπτες, ανάλογα με  
τη χώρα παράδοσης.

Στις εικόνες απεικονίζονται εργαλεία με  
ευρωπαϊκό φics, η ηλεκτρική σύνδεση των  
εργαλείων με φics άλλου τύπου  
πραγματοποιείται με παρόμοιο τρόπο.

## 3. Περιγραφή εργαλείου



- 1 Επάνω τμήμα χοάνης
- 2 Κάτω τμήμα χοάνης
- 3 Βίδες ασφάλισης
- 4 Βασικό εργαλείο
- 5 Θυρίδα εξαγωγής
- 6 Διακόπτης ενεργοποίησης/απενεργοποίησης με ηλεκτρική σύνδεση
- 7 Τροχόι
- 8 Τροχήλατη βάση
- 9 Πινακίδα ισχύος με αριθμό εργαλείου

## 4. Για τη δική σας ασφάλεια

### 4.1 Γενικά



Κατά τις εργασίες με το εργαλείο  
θα πρέπει να τηρηθούν  
οπωσδήποτε οι παρόντες  
κανονισμοί πρόληψης

ατυχημάτων.



Πριν από την πρώτη θέση σε  
λειτουργία θα πρέπει να  
διαβάσετε προσεκτικά όλες τις  
οδηγίες χρήσης. Φυλάξτε τις  
οδηγίες χρήσης για μελλοντική χρήση.

Αυτά τα προληπτικά μέτρα είναι  
απαραίτητα για τη δική σας ασφάλεια.  
Χρησιμοποιείτε το εργαλείο με σύνεση και  
υπευθυνότητα και έχετε πάντοτε υπ' όψιν  
σας ότι ο χρήστης του εργαλείου ευθύνεται  
για τυχόν ατυχήματα ή πρόκληση ζημιών  
σε ξένη ιδιοκτησία.

Εξοικειωθείτε με τα χειριστήρια και τη  
χρήση του εργαλείου.

Το εργαλείο επιτρέπεται να  
χρησιμοποιηθεί μόνο από άτομα που  
έχουν διαβάσει τις οδηγίες χρήσης και  
εξοικειωθεί με τη χρήση του εργαλείου.  
Πριν από την πρώτη θέση σε λειτουργία  
θα πρέπει ο χρήστης να επιδιώκει να  
λαμβάνει πρακτικές και σωστές υποδείξεις  
και συμβουλές χρήσης. Ο πωλητής ή ο  
ειδικός τεχνίτης πρέπει να εξηγήσει στον  
χρήστη τον ασφαλή χειρισμό του  
εργαλείου.

Με αυτήν την υπόδειξη ο χρήστης θα  
κατανοήσει ότι απαιτείται ιδιαίτερη  
προσοχή και συγκέντρωση στην εργασία  
με το εργαλείο.

Ακόμη και όταν χειρίζεστε αυτό το εργαλείο  
σύμφωνα με τον προβλεπόμενο τρόπο,  
πάντα εξακολουθούν να υπάρχουν  
κάποιοι κίνδυνοι.



### Κίνδυνος ασφυξίας!

Κίνδυνος ασφυξίας για τα παιδιά  
όταν παίζουν με τα υλικά  
συσκευασίας. Κρατάτε τα υλικά  
συσκευασίας πάντα μακριά από  
παιδιά.

Παραχωρήστε ή δανείστε το εργαλείο μαζί  
με όλα τα εξαρτήματα, μόνο σε άτομα που  
έχουν ενημερωθεί ή γνωρίζουν το  
συγκεκριμένο μοντέλο και έχουν  
εξοικειωθεί απόλυτα με τη χρήση του. Οι  
οδηγίες χρήσης αποτελούν μέρος του  
εργαλείου και θα πρέπει να παραδίδονται  
πάντα μαζί μ' αυτό.

Βεβαιωθείτε ότι ο χρήστης έχει τις  
σωματικές, πνευματικές και αισθητηριακές  
ικανότητες να χειριστεί το εργαλείο και να  
εργαστεί με αυτό. Εάν ο χρήστης έχει  
περιορισμένες σωματικές, πνευματικές ή  
αισθητηριακές ικανότητες, τότε

επιτρέπεται να εργαστεί με το χλοοκοπτικό μηχάνημα μόνο υπό την επίβλεψη ενός αρμόδιου ατόμου.

Βεβαιωθείτε ότι ο χρήστης είναι ενήλικας ή ότι ο χρήστης εκπαιδεύεται επαγγελματικά υπό επίβλεψη, σύμφωνα με τους εθνικούς κανονισμούς.

Χρησιμοποιείτε το εργαλείο μόνο όταν είστε ξεκούραστοι και βρίσκεστε σε άριστη φυσική και πνευματική κατάσταση. Εάν αντιμετωπίζετε περιορισμούς λόγω υγείας θα πρέπει να ρωτήσετε τον γιατρό σας εάν μπορείτε να εργαστείτε με το εργαλείο. Δεν επιτρέπεται να εργάζεστε με το εργαλείο μετά τη λήψη αλκοόλ, ναρκωτικών ουσιών ή φαρμάκων που μειώνουν την ικανότητα αντίδρασης.

Το εργαλείο είναι σχεδιασμένο για ιδιωτική χρήση.

#### **Προσοχή – Κίνδυνος ατυχήματος!**



Οι τεμαχιστές-βιοθρυμματιστές της STIHL είναι σχεδιασμένοι για τον θρυμματισμό υλικού κλαδιών και φυτικών υπολειμμάτων. Δεν επιτρέπεται άλλη χρήση του εργαλείου η οποία μπορεί να αποβεί επικίνδυνη ή να οδηγήσει σε φθορές του εργαλείου.

Ο τεμαχιστής-βιοθρυμματιστής δεν επιτρέπεται να χρησιμοποιηθεί (αποσπασματική αναφορά):

- για άλλα υλικά (π. χ. γυαλί, μέταλλο).
- για εργασίες που δεν αναφέρονται στις παρούσες οδηγίες χρήσης.
- για την παρασκευή τροφίμων (π. χ. για το θρυμματισμό πάγου, την πολτοποίηση).

Για λόγους ασφαλείας απαγορεύεται οποιαδήποτε μετατροπή στο εργαλείο, εκτός από την τοποθέτηση του πρόσθετου

εξοπλισμού που έχει εγκριθεί από την STIHL. Κάτι τέτοιο εξάλλου οδηγεί σε ακύρωση της εγγύησης. Πληροφορίες για τον εγκεκριμένο πρόσθετο εξοπλισμό μπορείτε να λάβετε από τον εμπορικό αντιπρόσωπο της STIHL.

Ειδικότερα απαγορεύεται οποιαδήποτε επέμβαση στο εργαλείο, η οποία επηρεάζει την ισχύ ή τις στροφές του κινητήρα εσωτερικής καύσης ή του ηλεκτροκινητήρα.

Με το εργαλείο δεν επιτρέπεται να μεταφερθούν αντικείμενα, ζώα ή άτομα, ειδικότερα παιδιά.

Στη χρήση σε δημόσιους χώρους, σε πάρκα, σε χώρους άθλησης, σε δρόμους, σε αγροτικές και γεωργικές επιχειρήσεις απαιτείται ιδιαίτερη προσοχή.

Αφήστε το εργαλείο μόνο εάν βρίσκεται σε μία επίπεδη επιφάνεια και δεν μπορεί να κυλήσει από μόνο του.

## **4.2 Προσοχή – Κίνδυνοι από ηλεκτρικό ρεύμα**



### **Προσοχή! Κίνδυνος ηλεκτροπληξίας!**

Ιδιαίτερη σημασία για την ηλεκτρική ασφάλεια έχουν τα ηλεκτρικά καλώδια, τα φics, ο διακόπτης θέσης εντός/εκτός λειτουργίας και το καλώδιο σύνδεσης. Δεν επιτρέπεται η χρήση φθαρμένων καλωδίων, ακροδεκτών και φics ή καλωδίων σύνδεσης που δεν ανταποκρίνονται στις προδιαγραφές, ώστε να αποφευχθεί ο κίνδυνος ηλεκτροπληξίας.



Ελέγχετε τακτικά το καλώδιο σύνδεσης για σημάδια φθοράς ή παλαιώσης (ρωγμές).

Θέτετε σε λειτουργία το εργαλείο μόνο με ξετυλιγμένο ηλεκτρικό καλώδιο.

Εάν χρησιμοποιείτε καλώδιο προέκτασης σε καρούλι θα πρέπει πάντοτε να το ξετυλίγετε τελείως πριν από τη χρήση.

Μη χρησιμοποιείτε ποτέ ένα φθαρμένο καλώδιο προέκτασης. Αντικαταστήστε τα φθαρμένα καλώδια με νέα και μην επισκευάζετε τα καλώδια προέκτασης.

Εάν το ηλεκτρικό καλώδιο ή το καλώδιο προέκτασης υποστεί ζημιά κατά τη διάρκεια λειτουργίας, αποσυνδέστε αμέσως το ηλεκτρικό καλώδιο ή το καλώδιο προέκτασης από την τροφοδοσία ρεύματος. Μην αγγίζετε ποτέ το φθαρμένο ηλεκτρικό καλώδιο ή το φθαρμένο καλώδιο προέκτασης.

Το εργαλείο δεν επιτρέπεται να χρησιμοποιηθεί εάν έχουν φθαρεί ή υποστεί ζημιές τα καλώδια. Ειδικότερα θα πρέπει να ελέγξετε το καλώδιο τροφοδοσίας για τυχόν φθορές ή γήρανση.

Οι εργασίες συντήρησης και επισκευής στα καλώδια τροφοδοσίας θα πρέπει να εκτελούνται μόνο από εκπαιδευμένους τεχνίτες.



#### **Κίνδυνος ηλεκτροπληξίας!**

Μη συνδέετε στο ρεύμα ένα φθαρμένο καλώδιο και μην το ακουμπάτε πριν το αποσυνδέσετε από το ρεύμα.

Μην ακουμπάτε τη μονάδα κοπή (μαχαίρια) προτού αποσυνδέσετε το εργαλείο από το ρεύμα.

Φροντίζετε πάντοτε, ώστε τα ηλεκτρικά καλώδια που χρησιμοποιούνται να προστατεύονται επαρκώς με κατάλληλη ασφάλεια.



Μην εργάζεστε στη βροχή και σε υγρά περιβάλλοντα.

Σε εξωτερικούς χώρους, χρησιμοποιήστε αποκλειστικά και μόνο καλώδια προέκτασης που διαθέτουν μόνωση από την υγρασία και είναι κατάλληλα για τη χρήση μαζί με το εργαλείο (⇒ 10.1).

Αποσυνδέστε το καλώδιο σύνδεσης τραβώντας το φικ και όχι τον κορμό του καλωδίου.

Μην αφήνετε το μηχάνημα εκτεθειμένο στη βροχή.

Εάν το εργαλείο συνδεθεί σε ηλεκτρογεννήτρια, θα πρέπει να φροντίσετε να μην προκληθούν βλάβες λόγω των διακυμάνσεων τάσης.

Συνδέστε το εργαλείο μόνο σε ηλεκτρικό δίκτυο που προστατεύεται με διακόπτη διαφυγής ρεύματος, με ρεύμα απόκρισης 30 mA κατά μέγιστο. Απευθυνθείτε σε έναν ηλεκτρολόγο για περισσότερες πληροφορίες.

### **4.3 Ενδυμασία και εξοπλισμός**



Κατά την εργασία θα πρέπει να φοράτε πάντοτε κλειστά ανθεκτικά υποδήματα με αντιολισθητική σόλα. Μην εργάζεστε ποτέ εάν δεν φοράτε υποδήματα ή π.χ. όταν φοράτε πέδιλα.



Κατά την εργασία, τη συντήρηση, τη μεταφορά του τεμαχιστή-βιοθρυμματιστή και κατά την αποκατάσταση βλαβών φοράτε πάντα προστατευτικά γάντια στενής εφαρμογής από υλικό ανθεκτικό στα κοψίματα και τα τρυπήματα, με κλειστή μανσέτα, για προστασία από μηχανικούς κινδύνους, όπως τρυπήματα και κοψίματα. Αυτό μειώνει τον κίνδυνο τραυματισμών των χεριών κατά την τοποθέτηση μακριών κλαδιών και κατά τη διάρκεια της συντήρησης. Στο εμπόριο διατίθενται κατάλληλα προστατευτικά γάντια που συμμορφώνονται με το πρότυπο EN 388 ή τους εθνικούς κανονισμούς και φέρουν την αντίστοιχη σήμανση.



Φοράτε πάντοτε κατά την εργασία προστατευτικά γυαλιά που εφαρμόζουν καλά.



Στο εμπόριο διατίθενται κατάλληλα προστατευτικά γυαλιά που έχουν ελεγχθεί ως προς τη μηχανική αντοχή σύμφωνα με το πρότυπο EN 166 ή τους εθνικούς κανονισμούς και φέρουν την αντίστοιχη σήμανση.



Φοράτε πάντοτε ωτασπίδες κατά την εργασία.



Στο εμπόριο διατίθενται κατάλληλες ωτασπίδες που συμμορφώνονται με το πρότυπο EN 352 ή τους εθνικούς κανονισμούς και φέρουν την αντίστοιχη σήμανση.

Φοράτε αυτά τα μέσα προστασίας καθ' όλη τη διάρκεια λειτουργίας.



Κατά τις εργασίες με το μηχάνημα θα πρέπει να φοράτε κατάλληλη ενδυμασία με στενή εφαρμογή, δηλαδή φόρμα και όχι ποδιά εργασίας. Κατά την εργασία με το μηχάνημα μη φοράτε κασκόλ, γραβάτες, κοσμήματα, κορδόνια ή άλλα αντικείμενα που μπορεί να κρέμονται από τα ρούχα.

Σε όλη τη διάρκεια λειτουργίας και σε όλες τις εργασίες με το μηχάνημα θα πρέπει να προστατέψετε τα μακριά μαλλιά (φιλέ/σκούφο κλπ.).

### **4.4 Μεταφορά του εργαλείου**

Εργάζεστε μόνο με γάντια προστασίας (⇒ 4.3) προκειμένου να αποφύγετε τους τραυματισμούς από τα αιχμηρά ή θερμά μέρη του εργαλείου.

Μη μεταφέρετε το μηχάνημα με τον ηλεκτροκινητήρα σε λειτουργία. Πριν από τη μεταφορά σβήστε τον ηλεκτροκινητήρα, αφήστε τα μαχαίρια να ακινητοποιηθούν και αποσυνδέστε το κάλυμμα του μπουζί.

Μεταφέρετε το μηχάνημα μόνον αφού πρώτα κρυώσει ο ηλεκτροκινητήρας.

Μεταφέρετε το εργαλείο μόνο εάν έχει τοποθετηθεί με τον προβλεπόμενο τρόπο η χοάνη πλήρωσης.



### **Κίνδυνος τραυματισμών!**

Ο χρήστης μπορεί να τραυματιστεί από τα εκτεθειμένα μαχαίρια.

Προσέξτε το βάρος του μηχανήματος, ιδιαίτερα κατά την ανατροπή.

Χρησιμοποιήστε κατάλληλα βοηθήματα φόρτωσης (ράμπες φόρτωσης, διατάξεις ανύψωσης).

Ασφαλίστε το μηχάνημα επάνω στην επιφάνεια φόρτωσης με υλικά στερέωσης κατάλληλων διαστάσεων (ιμάντες, σχοινιά κλπ.), στα σημεία στερέωσης που περιγράφονται στις παρούσες οδηγίες χρήσης. (⇒ 12.)

Έλκετε ή ωθείτε το μηχάνημα πάντα με ταχύτητα βάδην. Δεν επιτρέπεται η ρυμούλκηση!

Τηρείτε τους τοπικούς κανονισμούς που ορίζονται από τη νομοθεσία για τη μεταφορά του εργαλείου και ειδικότερα αυτούς που αφορούν την ασφάλεια φορτίου και τη μεταφορά αντικειμένων επάνω σε επιφάνειες φόρτωσης.

---

## **4.5 Πριν την εργασία**

Θα πρέπει να εξασφαλιστεί ότι μ' αυτό το εργαλείο θα εργαστούν μόνον άτομα που γνωρίζουν τις οδηγίες χρήσης.

Δώστε προσοχή στους τοπικούς κανονισμούς που αφορούν τους χρόνους λειτουργίας και χρήσης μηχανοκίνητων εργαλείων κήπου με κινητήρα εσωτερικής καύσης ή ηλεκτροκίνητηρα.

Πριν από τη χρήση του εργαλείου θα πρέπει να αντικατασταθούν τα φθαρμένα ή ελαττωματικά εξαρτήματα. Οι δυσανάγνωστες ή οι φθαρμένες πινακίδες υποδείξεων και προειδοποιήσεων στο εργαλείο θα πρέπει να αντικαθίστανται

άμεσα. Ο αντιπρόσωπος της STIHL διαθέτει εφεδρικές αυτοκόλλητες πινακίδες και όλα τα υπόλοιπα ανταλλακτικά.



### **Κίνδυνος τραυματισμών!**

Τα φθαρμένα ή κατεστραμμένα εξαρτήματα (π.χ. στομωμένο μαχαίρι) μπορεί να επηρεάσουν την ασφάλεια του εργαλείου και να προκαλέσουν τραυματισμούς του χρήστη.

Πριν από τη θέση σε λειτουργία, πρέπει να ελεγχθούν και να διασφαλιστούν τα εξής:

- Το εργαλείο βρίσκεται σε ασφαλή για τη λειτουργία του κατάσταση. Αυτό σημαίνει ότι τα καλύμματα και οι διατάξεις προστασίας θα πρέπει να βρίσκονται στη θέση τους και να είναι σε καλή κατάσταση.
- Η ηλεκτρική σύνδεση έχει γίνει σε μία πρίζα που έχει εγκατασταθεί σωστά και με τον προβλεπόμενο τρόπο.
- Ημόνωση των καλωδίων σύνδεσης και προέκτασης, το φως και οι ακροδέκτες είναι σε άριστη κατάσταση.
- Το συνολικό εργαλείο (περιβλημα ηλεκτροκίνητηρα, προστατευτικές διατάξεις, στοιχεία στερέωσης, μαχαίρι, άξονας μαχαιριού, δίσκοι μαχαιριών) δεν έχει υποστεί φθορές ή ζημιές.
- Δεν υπάρχει κομμένο υλικό στο εργαλείο και η χοάνη πλήρωσης είναι κενή.
- Όλες οι βίδες, τα παξιμάδια και τα άλλα στοιχεία στερέωσης υπάρχουν ή έχουν βιδωθεί σφικτά. Σφίξτε τις χαλαρωμένες βίδες και τα παξιμάδια πριν από τη θέση σε λειτουργία (προσέξτε τη ροπή σύσφιξης).

Χρησιμοποιείτε το μηχάνημα μόνο σε εξωτερικούς χώρους και όχι κοντά σε τοίχους ή άλλα σταθερά αντικείμενα για να μειώσετε τον κίνδυνο τραυματισμών και πρόκλησης υλικών ζημιών (δεν υπάρχει δυνατότητα αποφυγής για το χρήστη, πιθανότητα θραύσης τζαμιών, γρατσουνιές σε αυτοκίνητα κλπ.).

Το μηχάνημα θα πρέπει να τοποθετείται επάνω σε μία επίπεδη και σταθερή επιφάνεια, ασφαλισμένο από πιθανές μετατοπίσεις.

Μην χρησιμοποιείτε το μηχάνημα σε επιφάνειες πλακόστρωτες ή με χαλίκι, καθώς μπορεί να προκληθούν τραυματισμοί από εκτοξευόμενα ή στροβιλιζόμενα υλικά.

Πριν από κάθε θέση σε λειτουργία θα πρέπει να βεβαιώνετε ότι το μηχάνημα είναι ασφαλισμένο με τον προβλεπόμενο τρόπο. (⇒ 11.2)

Εξοικειωθείτε με το διακόπτη ενεργοποίησης/απενεργοποίησης ώστε να μπορείτε να αντιδράσετε έγκαιρα και κατάλληλα σε περίπτωση έκτακτης ανάγκης.

Η προστασία από εκτοξευόμενα αντικείμενα στη χοάνη πλήρωσης πρέπει να καλύπτει το άνοιγμα πλήρωσης και να βρίσκεται σε άρτια κατάσταση. Τυχόν ελαττωματική προστασία από εκτοξευόμενα αντικείμενα πρέπει να αντικαθίσταται.





### **Κίνδυνος τραυματισμών!**

Θέστε σε λειτουργία το εργαλείο μόνο εάν έχει συναρμολογηθεί με τον προβλεπόμενο τρόπο. Εάν λείπουν εξαρτήματα από το εργαλείο (π. χ. τροχοί), δεν τηρούνται πλέον οι προβλεπόμενες αποστάσεις ασφαλείας και επιπλέον περιορίζεται η σταθερότητα του εργαλείου.

**Η προβλεπόμενη κατάσταση θα πρέπει να ελέγχεται οπτικά πριν από τη θέση σε λειτουργία!**

Η προβλεπόμενη κατάσταση συνεπάγεται ότι το εργαλείο έχει συναρμολογηθεί πλήρως και ειδικότερα σημαίνει ότι:

- Το επάνω τμήμα χοάνης είναι τοποθετημένο στο κάτω τμήμα χοάνης.
- Η χοάνη πλήρωσης είναι τοποθετημένη στο βασικό εργαλείο και οι δύο βίδες ασφάλισης είναι καλά σφιγμένες.
- Η τροχήλατη βάση είναι πλήρως τοποθετημένη.
- Οι δύο τροχοί είναι τοποθετημένοι.
- Όλες οι προστατευτικές διατάξεις (θυρίδα εξαγωγής, προστασία από εκτοξευόμενα αντικείμενα κ.λπ.) πρέπει να είναι τοποθετημένες και να βρίσκονται σε άριστη κατάσταση.
- Η μονάδα κοπής (δίσκος μαχαιριών) είναι τοποθετημένη.
- Όλα τα μαχαίρια είναι τοποθετημένα σύμφωνα με τον προβλεπόμενο τρόπο.

Δεν επιτρέπεται να αφαιρεθούν ή να παρακαμφθούν τα χειριστήρια και οι διατάξεις ασφαλείας που έχουν τοποθετηθεί στο εργαλείο.

Ελέγξτε οπτικά το δίσκο μαχαιριών για τυχόν ζημιές και παραμορφώσεις και αντικαταστήστε τον εάν χρειάζεται.

### **4.6 Κατά τις εργασίες**



Μην εργάζεστε ποτέ όταν βρίσκονται στην επικίνδυνη περιοχή ζώα ή άλλα άτομα, και ειδικά παιδιά.

Μην εργάζεστε με το εργαλείο σε βροχή, καταιγίδα και ειδικότερα όταν υπάρχει κίνδυνος κεραυνοπληξίας.

Σε υγρό έδαφος υπάρχει αυξημένος κίνδυνος τραυματισμών λόγω περιορισμένης σταθερότητας.

Θα πρέπει να εργάζεστε με ιδιαίτερη προσοχή για να μη γλιστρήσετε. Εάν είναι δυνατό, θα πρέπει να αποφεύγεται η χρήση του εργαλείου σε υγρό έδαφος.

Εργάζεστε πάντοτε με το φως της ημέρας ή σε συνθήκες καλού τεχνητού φωτισμού.

Η περιοχή εργασίας θα πρέπει καθ' όλη τη διάρκεια λειτουργίας να διατηρείται καθαρή και τακτοποιημένη. Απομακρύνετε ή μετακινήστε τα εμπόδια όπως πέτρες, κλαδιά, ηλεκτρικά καλώδια κλπ.

Η επιφάνεια που βρίσκεται ο χειριστής δεν θα πρέπει να βρίσκεται ψηλότερα από την επιφάνεια τοποθέτησης του μηχανήματος.

#### **Εκκίνηση:**

Πριν από την εκκίνηση φέρτε το μηχανήμα σε μία σταθερή και όρθια θέση. Σε καμία περίπτωση δεν επιτρέπεται να τεθεί σε λειτουργία σε ξαπλωτή θέση.

Θέτετε το εργαλείο σε λειτουργία πάντοτε με ιδιαίτερη προσοχή, σύμφωνα με τις υποδείξεις του κεφαλαίου «Θέση του εργαλείου σε λειτουργία». (⇒ 10.)

Μη στέκεστε μπροστά στο άνοιγμα εξαγωγής κατά τη θέση σε λειτουργία του κινητήρα εσωτερικής καύσης ή του ηλεκτροκινητήρα. Μέσα στον τεμαχιστή-βιοθρυμματιστή δεν επιτρέπεται να

υπάρχει υλικό κοπής κατά την εκκίνηση. Το υλικό κοπής μπορεί να εκσφενδονιστεί και να προκαλέσει τραυματισμούς.

Δεν επιτρέπεται η ανατροπή του εργαλείου κατά την εκκίνηση.

Θα πρέπει να αποφεύγονται οι συνεχείς ενεργοποιήσεις εντός σύντομου χρονικού διαστήματος. Ειδικότερα, θα πρέπει να αποφεύγονται οι πειραματισμοί με το διακόπτη ενεργοποίησης/απενεργοποίησης. Κίνδυνος υπερθέρμανσης του ηλεκτροκινητήρα!

Λόγω των διακυμάνσεων τάσης που οφείλονται στη λειτουργία αυτού του μηχανήματος, ενδέχεται να προκληθούν προβλήματα σε άλλες συσκευές που είναι συνδεδεμένες στο ίδιο ηλεκτρικό κύκλωμα, σε περίπτωση αντίξωων συνθηκών δικτύου.

Σε αυτήν την περίπτωση, πρέπει να ληφθούν κατάλληλα μέτρα (π.χ. σύνδεση σε ηλεκτρικό κύκλωμα διαφορετικό από εκείνο της συσκευής που επηρεάζεται, λειτουργία του μηχανήματος σε ηλεκτρικό κύκλωμα με μικρότερη αντίσταση).

#### **Εργασία:**



#### **Κίνδυνος τραυματισμών!**

Μην πλησιάζετε ποτέ τα χέρια ή τα πόδια σας επάνω ή κάτω από περιστρεφόμενα μέρη και μην τα αγγίζετε.

Όσο το μηχανήμα είναι σε λειτουργία, μη βάζετε το πρόσωπο ή άλλα μέρη του σώματος πάνω από τη χοάνη πλήρωσης ή μπροστά από το άνοιγμα εξαγωγής. Κρατάτε πάντα το σώμα και το κεφάλι σας σε απόσταση από το άνοιγμα πλήρωσης.



Μη βάζετε τα χέρια, άλλα μέρη του σώματος ή τα ρούχα στη χοάνη πλήρωσης ή στη θυρίδα

εξαγωγής. Υπάρχει σοβαρός κίνδυνος τραυματισμού των ματιών, του προσώπου, των δαχτύλων, του χεριού κλπ.

Προσέχετε πάντα την ισορροπία σας και τη σταθερότητα. Μην τεντώνεστε προς τα εμπρός.

Δεν επιτρέπεται οποιαδήποτε επέμβαση στην προστασία από εκτοξευόμενα αντικείμενα κατά τη διάρκεια λειτουργίας (π.χ. αφαίρεση, αναδίπλωση, συγκράτηση, φθορά).

Για την πλήρωση ο χρήστης θα πρέπει να βρίσκεται στον προβλεπόμενο χώρο εργασίας. Σε όλη τη διάρκεια λειτουργίας θα πρέπει να παραμένετε πάντοτε στην περιοχή εργασίας και όχι στην περιοχή εξαγωγής. (⇒ 8.4)



#### **Κίνδυνος τραυματισμών!**

Κατά τη διάρκεια λειτουργίας υπάρχει περίπτωση το υλικό κοπής να εκσφενδονιστεί προς τα επάνω. Ο χρήστης μπορεί να τραυματιστεί σοβαρά στο πρόσωπο, τα μάτια και τα χέρια. Φοράτε προστατευτικά γυαλιά και γάντια προστασίας (⇒ 4.3) και κρατάτε το κεφάλι μακριά από το άνοιγμα πλήρωσης.

Μην ανατρέπετε ποτέ το μηχάνημα, όταν ο κινητήρας εσωτερικής καύσης ή ο ηλεκτροκινητήρας λειτουργεί.

Εάν το μηχάνημα πέσει κατά τη διάρκεια λειτουργίας, σβήστε αμέσως τον ηλεκτροκινητήρα και αποσυνδέστε το φικ.

Φροντίστε ώστε να μην συσσωρευτεί το υλικό κοπής στη θυρίδα εξαγωγής, αφού κάτι τέτοιο μπορεί να οδηγήσει σε ένα κακό αποτέλεσμα τεμαχισμού ή σε απότομη επιστροφή του υλικού.

Κατά την τροφοδοσία υλικών στον τεμαχιστή-βιοθρυμματιστή, προσέχετε να μη φτάσουν ξένα σώματα όπως μέταλλα, πέτρες, πλαστικά, γυαλί κλπ. μέσα στον θάλαμο κοπής, γιατί μπορεί να προκαλέσουν ζημιές και να εκσφενδονιστούν από τη χοάνη πλήρωσης.



#### **Κίνδυνος τραυματισμών!**

Ο χρήστης μπορεί να τραυματιστεί σοβαρά από τον εκσφενδονισμό κομμένου υλικού και ξένων σωμάτων. Κρατάτε μακριά από το εργαλείο τα ξένα σώματα και απομακρύνετε αμέσως το φρακκαρισμένο υλικό.



#### **Κίνδυνος τραυματισμών!**

Κατά την τροφοδοσία του τεμαχιστή-βιοθρυμματιστή με υλικό κλαδιών μπορεί να υπάρξουν απότομες επιστροφές του υλικού. Ο χρήστης μπορεί να τραυματιστεί σοβαρά από το εκσφενδονιζόμενο κομμένο υλικό. Φορέστε προστατευτικά γάντια και γυαλιά (⇒ 4.3)!



Δώστε προσοχή στην περιστροφή του κοπτικού εργαλείου, θα χρειαστούν μερικά δευτερόλεπτα για την πλήρη ακινητοποίησή του.

Σβήστε τον ηλεκτροκινητήρα, αποσυνδέστε το φικ από την πρίζα και περιμένετε να ακινητοποιηθούν όλα τα περιστρεφόμενα εργαλεία,

- προτού απομακρυνθείτε από το μηχάνημα ή εάν το μηχάνημα δεν επιτηρείται,
- προτού μετατοπίσετε, ανασηκώσετε, μετακινήσετε, γείρετε, σπρώξετε ή τραβήξετε το μηχάνημα,

- προτού λύσετε τις βίδες ασφάλισης και ανοίξετε το μηχάνημα,
- προτού μεταφέρετε το μηχάνημα,
- προτού αποκατασταθούν εμπλοκές ή στομώσεις στη μονάδα κοπής, τη χοάνη πλήρωσης ή τον αγωγό εξαγωγής,
- προτού πραγματοποιηθούν εργασίες στο δίσκο μαχαιριών,
- προτού ελέγξετε ή καθαρίσετε το μηχάνημα ή πριν από την εκτέλεση άλλων εργασιών σε αυτό.

Εάν εισέλθουν ξένα σώματα στο κοπτικό εργαλείο, εάν το εργαλείο παράγει ασυνήθιστους θορύβους ή εάν δονείται ασυνήθιστα, σβήστε αμέσως τον ηλεκτροκινητήρα και αφήστε το εργαλείο να ακινητοποιηθεί τελείως. Αποσυνδέστε το φικ, αφαιρέστε τη χοάνη πλήρωσης και εκτελέστε τα παρακάτω βήματα:

- Ελέγξτε εάν το εργαλείο και ειδικότερα το σύστημα κοπής (μαχαίρια, δίσκος μαχαιριών, υποδοχή μαχαιριών, βίδα μαχαιριού, δακτύλιος σύσφιξης), έχουν υποστεί ζημιές ή φθορές και αναθέστε τις απαιτούμενες εργασίες επισκευής και συντήρησης σε τεχνικό, προτού θέσετε ξανά το εργαλείο σε λειτουργία και το χρησιμοποιήσετε.
- Ελέγξτε τη σταθερότητα όλων των εξαρτημάτων της μονάδας κοπής και, εάν χρειαστεί, σφίξτε τις βίδες (προσέξτε τις ροπές σύσφιξης).
- Αναθέστε σε τεχνικό την αντικατάσταση ή επισκευή των ελαττωματικών και φθαρμένων εξαρτημάτων, όπου στην περίπτωση αυτή τα εξαρτήματα θα πρέπει να έχουν τις ίδιες προδιαγραφές.

## 4.7 Συντήρηση και επισκευές



Πριν από την έναρξη των εργασιών συντήρησης (καθαρισμός, επισκευή κλπ), πριν από τον έλεγχο εάν το καλώδιο σύνδεσης έχει υποστεί φθορές ή έχει μπλεχτεί κάπου, αποθέστε το μηχάνημα σε σταθερό και επίπεδο έδαφος, θέστε τον ηλεκτροκινητήρα εκτός λειτουργίας και τραβήξτε το καλώδιο από την πρίζα.

Πριν από κάθε εργασία συντήρησης θα πρέπει να αφήσετε το μηχάνημα να κρυώσει για περ. 5 λεπτά.

Πριν από τη συντήρηση του κοπτικού εργαλείου, θα πρέπει να έχετε υπόψη σας ότι το κοπτικό εργαλείο μπορεί να συνεχίσει να περιστρέφεται παρά την ενεργοποίηση της διάταξης κλειδώματος, ακόμα και αν η τροφοδοσία ρεύματος είναι απενεργοποιημένη.

Το καλώδιο τροφοδοσίας επιτρέπεται να επισκευαστεί ή να αντικατασταθεί μόνο από εξουσιοδοτημένο ηλεκτρολόγο.

### Καθαρισμός:

Μετά τις εργασίες θα πρέπει ολόκληρο το εργαλείο να καθαριστεί σχολαστικά. (⇒ 11.1)

Μη χρησιμοποιείτε ποτέ μηχάνημα καθαρισμού υψηλής πίεσης και μην καθαρίζετε το εργαλείο κάτω από τρεχούμενο νερό (π. χ. με ένα λάστιχο ποτίσματος).

Μην χρησιμοποιείτε σκληρά καθαριστικά μέσα. Αυτά μπορούν να προκαλέσουν φθορές στα πλαστικά και τα μέταλλα, κάτι που περιορίζει την ασφαλή λειτουργία του εργαλείου STIHL.

## Εργασίες συντήρησης:

Επιτρέπεται να εκτελεστούν μόνον οι εργασίες συντήρησης που περιγράφονται στις οδηγίες χρήσης, όλες οι άλλες εργασίες θα πρέπει να ανατεθούν στον εμπορικό αντιπρόσωπο.

Εάν δεν έχετε τις απαιτούμενες γνώσεις και τα βοηθήματα, να απευθύνεστε **πάντα** σε έναν εμπορικό αντιπρόσωπο.

Η STIHL προτείνει, οι εργασίες συντήρησης και οι επισκευές να πραγματοποιούνται μόνο από έναν εμπορικό αντιπρόσωπο STIHL. Οι εμπορικοί αντιπρόσωποι STIHL παρακολουθούν τακτικά εκπαιδευτικά σεμινάρια και έχουν στη διάθεσή τους τις απαραίτητες τεχνικές πληροφορίες.

Χρησιμοποιήστε μόνο εργαλεία, πρόσθετο εξοπλισμό και προσαρμοζόμενα μηχανήματα που έχουν εγκριθεί από την STIHL για αυτό το εργαλείο ή αλλά τεχνικά ίδια εξαρτήματα, διαφορετικά υπάρχει κίνδυνος να προκληθούν ατυχήματα με σωματικές βλάβες και ζημιές στο εργαλείο. Εάν έχετε απορίες θα πρέπει να απευθυνθείτε σε έναν εμπορικό αντιπρόσωπο.

Τα γνήσια εργαλεία, ο πρόσθετος εξοπλισμός και τα ανταλλακτικά STIHL είναι ειδικά σχεδιασμένα για το εργαλείο και έχουν προσαρμοστεί στις ανάγκες και τις απαιτήσεις του χρήστη. Τα γνήσια ανταλλακτικά STIHL θα τα αναγνωρίσετε από τον κωδικό ανταλλακτικού STIHL, την επιγραφή STIHL και ενδεχομένως από το αναγνωριστικό σήμα ανταλλακτικών STIHL. Στα μικρά εξαρτήματα ενδέχεται να υπάρχει μόνο το σήμα.

Διατηρείτε τα αυτοκόλλητα υποδείξεων και προειδοποιήσεων πάντοτε καθαρά και ευανάγνωστα. Τα φθαρμένα ή χαμένα αυτοκόλλητα θα πρέπει να αντικαθιστώνται με νέα γνήσια

αυτοκόλλητα από τον εμπορικό αντιπρόσωπο STIHL. Σε περίπτωση που ένα εξάρτημα αντικατασταθεί από ένα νέο ανταλλακτικό, φροντίστε να τοποθετήσετε σ' αυτό τα ίδια αυτοκόλλητα.

Οι εργασίες στο σύστημα κοπής πρέπει να γίνονται μόνο με τη χρήση γαντιών προστασίας (⇒ 4.3) και με ιδιαίτερη προσοχή.

Διατηρείτε πάντοτε καλά σφιγμένα όλα τα παξιμάδια και τις βίδες, και ειδικότερα όλες τις βίδες του συστήματος κοπής. Έτσι θα διατηρείτε πάντα το μηχάνημά σας σε άριστη κατάσταση.

Ελέγχετε τακτικά ολόκληρο το εργαλείο, ειδικότερα πριν από την αποθήκευση (π.χ. πριν από τη χειμερινή παύση εργασιών) για τυχόν φθορές και ζημιές. Για λόγους ασφαλείας θα πρέπει να αντικαταστήσετε αμέσως τα φθαρμένα τμήματα ή τα τμήματα που έχουν υποστεί ζημιά, ώστε το εργαλείο να βρίσκεται σε μία ασφαλή κατάσταση λειτουργίας.

Τα κατασκευαστικά μέρη και τα προστατευτικά συστήματα που αφαιρούνται πριν από τις εργασίες συντήρησης πρέπει αμέσως μετά την ολοκλήρωση των εργασιών να επανατοποθετηθούν στη σωστή θέση τους.

## 4.8 Αποθήκευση σε μεγαλύτερα διαστήματα παύσης της λειτουργίας

Περιμένετε περίπου 5 λεπτά να κρυώσει το εργαλείο, προτού το αποθηκεύσετε σε κλειστό χώρο.

Βεβαιωθείτε ότι το εργαλείο προστατεύεται από μη εξουσιοδοτημένη χρήση (π.χ. από παιδιά).

Καθαρίστε σχολαστικά το εργαλείο πριν από την αποθήκευση (π.χ. χειμερινή παύση).

Το εργαλείο θα πρέπει να φυλάσσεται μόνον σε ασφαλή για τη λειτουργία του κατάσταση.

Φυλάξτε το εργαλείο σε μία επίπεδη επιφάνεια με τέτοιο τρόπο, ώστε να μην μπορεί να κυλήσει από μόνο του.

**!** **Κίνδυνος τραυματισμών από εκτεθειμένα μαχαίρια!**  
Αποθηκεύετε τον τεμαχιστή-βιοθρυμματιστή κήπου μόνο με τοποθετημένη τη χοάνη πλήρωσης.

#### 4.9 Απόρριψη

Τα προϊόντα απόρριψης μπορούν να βλάψουν τον άνθρωπο, τα ζώα και το περιβάλλον και για τον λόγο αυτό πρέπει να απορρίπτονται με τον προβλεπόμενο τρόπο.

Απευθυνθείτε σε ένα κέντρο ανακύκλωσης ή στον εμπορικό αντιπρόσωπο για να μάθετε πώς γίνεται η σωστή απόρριψη αυτών των προϊόντων. Η STIHL προτείνει τον εμπορικό αντιπρόσωπο STIHL.

Βεβαιωθείτε ότι θα παραδώσετε το αχρηστευμένο μηχάνημα για απόρριψη σε ένα σημείο συλλογής απορριμμάτων. Αχρηστέψτε το μηχάνημα πριν την απόρριψη. Για να αποτρέψετε τα ατυχήματα αφαιρέστε το ηλεκτρικό καλώδιο ή το καλώδιο σύνδεσης από τον ηλεκτροκινητήρα.

## 5. Περιγραφή συμβόλων



### Προσοχή!

Πριν από την πρώτη θέση σε λειτουργία διαβάστε προσεκτικά τις οδηγίες χρήσης.



### Κίνδυνος τραυματισμών!

Κρατήστε τα τρίτα άτομα μακριά από την επικίνδυνη περιοχή.



### Κίνδυνος τραυματισμών!

Περιστρεφόμενα εργαλεία! Μην κρατάτε τα πόδια και τα χέρια κοντά στα ανοίγματα, όταν το εργαλείο βρίσκεται σε λειτουργία.



### Κίνδυνος τραυματισμών!

Πριν από κάθε εργασία στο κοπτικό εργαλείο, πριν από τις εργασίες συντήρησης και καθαρισμού, πριν από τον έλεγχο εάν το καλώδιο σύνδεσης έχει υποστεί φθορές ή έχει μπλεχτεί κάπου και πριν απομακρυνθείτε από το εργαλείο, θα πρέπει να θέσετε τον ηλεκτροκινητήρα εκτός λειτουργίας και να τραβήξετε το καλώδιο από το εργαλείο.



**Κίνδυνος τραυματισμών!**  
Τα εκσφενδονιζόμενα κλαδιά και το κομμένο υλικό μπορεί να τρυπήσουν χέρια ή δάχτυλα.



Φοράτε ωτασπίδες και προστατευτικά γυαλιά (⇒ 4.3).



Φοράτε γάντια προστασίας (⇒ 4.3).



Τροφοδοτήστε το σκληρό υλικό στη χοάνη πλήρωσης λοξά από επάνω αριστερά προς κάτω δεξιά, στον μηχανισμό μαχαριών.



Μην εργάζεστε στη βροχή και σε υγρά περιβάλλοντα.



**Κίνδυνος τραυματισμών!**  
Το κοπτικό εργαλείο συνεχίζει να περιστρέφεται. Περιμένετε μέχρι το κοπτικό εργαλείο να σταματήσει τελείως.



**Κίνδυνος τραυματισμών!**  
Μην ανεβαίνετε επάνω στο μηχάνημα.



**Κίνδυνος τραυματισμών!**  
Μη βάζετε τα χέρια, άλλα μέρη του σώματος ή τα ρούχα στη χοάνη πλήρωσης ή στη θυρίδα εξαγωγής.



### Κίνδυνος τραυματισμού!

Μην εισάγετε ποτέ το σκληρό υλικό με τρόπο διαφορετικό από αυτόν που περιγράφεται.



### Κίνδυνος τραυματισμών!

Τροφοδοτήστε το σκληρό υλικό στη χοάνη πλήρωσης λοξά από επάνω αριστερά προς κάτω δεξιά, στον μηχανισμό μαχαιριών. Μην εισάγετε ποτέ σκληρό υλικό στη μαρκαρισμένη περιοχή.



Τροφοδοτήστε το σκληρό υλικό στη χοάνη πλήρωσης λοξά από επάνω αριστερά προς κάτω δεξιά, στον μηχανισμό μαχαιριών.

## 6. Περιεχόμενα συσκευασίας



Θέση	Περιγραφή	Τεμ.
A	Βασικό μηχάνημα με κάτω τμήμα χοάνης	1
B	Τροχήλατη βάση	1
C	Άξονας τροχών	1
D	Ασφάλεια τροχών	2
E	Βίδα M6 x 55	2
F	Εξάγωνο παξιμάδι	2
H	Ασφάλεια ταχείας σύνδεσης	2
I	Τροχός	2
J	Τάσι	2
K	Τετράγωνο παξιμάδι	2
L	Ροδέλα Ø 17 mm	4
M	Βίδα M6 x 50	2
N	Στόμιο εξαγωγής	1

Θέση	Περιγραφή	Τεμ.
O	Προέκταση εξαγωγής	1
P	Ράγα	1
Q	Πείρος	2
R	Βίδα Torx P5 x 20	3
S	Επάνω τμήμα χοάνης	1
T	Βίδα ασφαλείας	4
U	Βίδα Torx P5 x 10	2
V	Πολλαπλό κλειδί	1
•	Οδηγίες χρήσης	1

## 7. Προετοιμασία του εργαλείου για χρήση



### Κίνδυνος τραυματισμών!

Προσέξτε ιδιαίτερα τις υποδείξεις ασφαλείας στο κεφάλαιο «Για τη δική σας ασφάλεια». (⇒ 4.1)

### 7.1 Τοποθέτηση άξονα και τροχών



- Τοποθετήστε τον άξονα τροχών (C) με τις ασφάλειες τροχών (D), τις βίδες (E) και τα εξάγωνα παξιμάδια (F) στην τροχήλατη βάση (B) και βιδώστε με το πολλαπλό κλειδί (V) (4 - 6 Nm).
- Περάστε τους τροχούς (I) στον τοποθετημένο άξονα τροχών.



Οι ασφάλειες ταχείας σύνδεσης πρέπει να περαστούν στον άξονα τροχών σε τέτοιο σημείο, ώστε να περιστρέφονται ελαφρώς οι τροχοί.

Οι ασφάλειες ταχείας σύνδεσης δεν επαναχρησιμοποιούνται μετά την αποσυναρμολόγηση.

- Περάστε τις ασφάλειες ταχείας σύνδεσης (H) με την καμπύλη πλευρά προς τα έξω, επάνω στον άξονα τροχών.

- Πιέστε τα τάσια (J) επάνω στους τροχούς.

### 7.2 Τοποθέτηση πλαισίου και θυρίδας εξαγωγής



#### 1 Τοποθέτηση προέκτασης εξαγωγής

- Τοποθετήστε το βασικό μηχάνημα (A) όπως απεικονίζεται σε ένα ψηλό ξύλινο στήριγμα 15-20 cm περίπου.
- Αναρτήστε την προέκταση εξαγωγής (O) με τα άγκιστρα (1) από πίσω στα ανοίγματα (2) του βασικού μηχανήματος (A) και στρέψτε προς τα κάτω, έτσι ώστε να εισέλθει το μπροστινό τμήμα του βασικού μηχανήματος επακριβώς στο άνοιγμα της προέκτασης εξαγωγής.

- Βιδώστε τις βίδες (U) στις υποδοχές των άγκιστρων (1) (1 - 2 Nm).

#### 2 Τοποθέτηση πλαισίου

- Περάστε τα τετράγωνα παξιμάδια (K) και τις ροδέλες (L) στις προβλεπόμενες εγχοπές του βασικού μηχανήματος (3).
- Περάστε το πλαίσιο με τις δύο τροχήλατες βάσεις (4) μέχρι τέρμα στους οδηγούς του βασικού μηχανήματος (5).
- Πιέστε την τροχήλατη βάση με την καμπύλη (6) στην εγχοπή της προέκτασης εξαγωγής (7).
- Βιδώστε τις βίδες (M) με τις ροδέλες (L) μέσω των ανοιγμάτων των τροχήλατων βάσεων (8) και σφίξτε με το πολλαπλό κλειδί (V) (4 - 6 Nm).

### 3 Τοποθέτηση ράγας



Η καμπύλη της τροχήλατης βάσης (6) πρέπει να εφαρμόζει επακριβώς στις εγκοπές της προέκτασης εξαγωγής (7).

- Τοποθετήστε τη ράγα (P) και σφίξτε τις βίδες (R) (1 - 2 Nm).
- Τοποθετήστε το μηχανήμα.

### 4 Τοποθέτηση στομίου εξαγωγής

- Αναρτήστε το στόμιο εξαγωγής (N) και σπρώξτε τους πείρους (Q) προς τα μέσα (εάν χρειάζεται, χρησιμοποιήστε λαστιχένιο σφυρί). Κατά την ανάρτηση, φροντίστε ώστε τα περυσία (9) αριστερά και δεξιά στην εσωτερική πλευρά του στομίου εξαγωγής να βρίσκονται ακριβώς στην εγκοπή οδήγησης της προέκτασης εξαγωγής (10).

### 7.3 Άνοιγμα και κλείσιμο στομίου εξαγωγής



#### Ανοίξτε το στόμιο εξαγωγής:

- Για τον τεμαχισμό, αναδιπλώστε το στόμιο εξαγωγής (1) προς τα επάνω και κουμπώστε την ασφάλεια (2) στην προέκταση εξαγωγής.

#### Κλείστε το στόμιο εξαγωγής:

- Για τη μεταφορά και την εξοικονόμηση χώρου αποθήκευσης, ανασηκώστε ελαφρώς την ασφάλεια (2) και διπλώστε προς τα κάτω το στόμιο εξαγωγής (1).

### 7.4 Τοποθέτηση επάνω τμήματος χοάνης



Η χοάνη μπορεί να τοποθετηθεί μόνο από εμπορικό αντιπρόσωπο με τη χρήση ειδικών εργαλείων. Η STIHL προτείνει τον εμπορικό αντιπρόσωπο STIHL.

- Τοποθετήστε το επάνω τμήμα χοάνης (S) με το σύμβολο (1) μπροστά προς τις βίδες ασφάλισης (2), πάνω στο κάτω τμήμα χοάνης (3).



Για να αποφύγετε την ολίσθηση της διάταξης προστασίας από εκτοξευόμενα αντικείμενα κατά το βίδωμα, συνιστάται να τηρήσετε την περιγραφόμενη σειρά συναρμολόγησης.

- Βιδώστε τις βίδες (T) ακολουθώντας την εικονιζόμενη σειρά (1 2 3 4).

## 8. Υποδείξεις για την εργασία

### 8.1 Ποια υλικά μπορούν να κατεργαστούν;

- Πλήρωση του τεμαχιστή-βιοθρυμματιστή. (⇒ 8.8)

### GHE 150, GHE 250 S, GHE 260 S:

Υλικό κοπής δέντρων και θαμνοφρακτών καθώς και χοντρό και πλεγμένο υλικό κλαδιών.

### GHE 250, GHE 260:

Οργανικά φυτικά υπολείμματα, όπως απορρίμματα φρούτων και λαχανικών, κομμένα λουλούδια, φύλλα, αλλά και υλικό κοπής δέντρων και θαμνοφρακτών καθώς και χοντρό και πλεγμένο υλικό κλαδιών.



#### Κίνδυνος τραυματισμών!

Η επεξεργασία υλικών κοπής δέντρων και θαμνοφρακτών θα πρέπει να εκτελείται όσο αυτά παραμένουν νωπά, καθώς η απόδοση τεμαχισμού είναι μεγαλύτερη στα νωπά κομμένα υλικά σε σύγκριση με τα αποξηραμένα ή υγρά υλικά. Η επεξεργασία ξηρού σκληρού υλικού αυξάνει τον κίνδυνο εκσφενδονισμού. Ο χρήστης μπορεί να τραυματιστεί σοβαρά από τα κλαδιά.

### 8.2 Σε ποια υλικά δεν μπορεί να γίνει κατεργασία;

Πέτρες, γυαλιά, μεταλλικά αντικείμενα (σύρματα, καρφιά...) ή πλαστικά αντικείμενα δεν επιτρέπεται να εισέλθουν στον τεμαχιστή-βιοθρυμματιστή.

#### Βασικός κανόνας:

Τα υλικά που δεν μπορούν να γίνουν λίπασμα δεν πρέπει να τεμαχίζονται στον τεμαχιστή-βιοθρυμματιστή.

### 8.3 Μέγιστη διάμετρος κλαδιού

Μέγιστη διάμετρος κλάδου  
GHE 150, GHE 250, GHE 250 S: **35 mm**  
GHE 260, GHE 260 S: **40 mm**

 Κατά την ταυτόχρονη εισαγωγή πολλών λεπτών κλαδιών, το άθροισμα των μεμονωμένων διαμέτρων κλαδιών δεν πρέπει να υπερβαίνει τη μέγιστη διάμετρο κλαδιών.

Η βέλτιστη απόδοση κοπής επιτυγχάνεται με φρεσκοκομμένα υλικό κοπής δέντρων και θαμνοφρακτών.

#### 8.4 Περιοχή εργασίας του χειριστή



- Για λόγους ασφαλείας, ο χειριστής πρέπει να παραμένει πάντοτε στο χώρο εργασίας (γκρίζα περιοχή X) καθ' όλη τη διάρκεια της λειτουργίας (με τον ηλεκτροκινητήρα ενεργοποιημένο ή τον κινητήρα εσωτερικής καύσης σε λειτουργία), ιδίως για να αποφύγει τον τραυματισμό από εκτοξευόμενο υλικό.

Για την πλήρωση του υλικού κοπής σταθείτε ελαφρώς στο πλάι της χοάνης πλήρωσης.

 **Κίνδυνος τραυματισμών!**  
Ο λοξά τοποθετημένος μηχανισμός μαχαιριών μπορεί να προκαλέσει αναστροφή του σκληρού υλικού! Ο χρήστης μπορεί να τραυματιστεί σοβαρά από το εκσφενδονιζόμενο σκληρό υλικό. Για να αποφύγετε τραυματισμούς λόγω αναστροφής μην στέκεστε ποτέ ακριβώς πίσω από τη χοάνη πλήρωσης.

#### 8.5 Σωστή καταπόνηση του εργαλείου

Ο ηλεκτροκινητήρας ή ο κινητήρας εσωτερικής καύσης του τεμαχιστή-βιοθρυμματιστή επιτρέπεται να καταπονηθεί τόσο ώστε να μη μειώνονται αισθητά οι στροφές του κινητήρα.

Τροφοδοτείτε τον τεμαχιστή-βιοθρυμματιστή πάντα συνεχώς και ομοιόμορφα. Εάν μειωθούν οι στροφές κατά την εργασία με τον τεμαχιστή-βιοθρυμματιστή, σταματήστε την τροφοδοσία για να αποφορτίσετε τον ηλεκτροκινητήρα ή τον κινητήρα εσωτερικής καύσης.

 Σβήστε τον ηλεκτροκινητήρα εάν δεν υπάρχει άλλο κομμένο υλικό στο μηχάνημα. Διαφορετικά, ο δίσκος μαχαιριών μπορεί να μπλοκαρισθεί κατά την επανεκκίνηση του μηχανήματος.

#### 8.6 Προστασία υπερφόρτισης

Αν ο ηλεκτροκινητήρας για οποιονδήποτε λόγο καταπονηθεί υπερβολικά κατά την εργασία, η προστασία υπερφόρτισης θα σβήσει αυτόματα τον ηλεκτροκινητήρα.

Αφού κρυώσει μετά από **περ. 10 λεπτά**, ο τεμαχιστής-βιοθρυμματιστής μπορεί να τεθεί και πάλι σε λειτουργία. Η συχνή απόκριση της προστασίας υπερφόρτισης μπορεί να οφείλεται στις εξής αιτίες:

- ακατάλληλο καλώδιο σύνδεσης (⇒ 10.1)
- Υπερφόρτωση δικτύου
- Υπερφόρτωση του μηχανήματος με μεγάλες ποσότητες υλικού ή λόγω στόμωσης των μαχαιριών

#### 8.7 Σε περίπτωση εμπλοκής της μονάδας κοπής του τεμαχιστή-βιοθρυμματιστή

Εάν το μονάδα κοπής του τεμαχιστή-βιοθρυμματιστή μπλοκάρει κατά τον τεμαχισμό, σβήστε αμέσως τον ηλεκτροκινητήρα και αποσυνδέστε το

καλώδιο. Στη συνέχεια, αφαιρέστε τη χοάνη πλήρωσης και αποκαταστήστε την αιτία της βλάβης.

#### 8.8 Σωστή πλήρωση του τεμαχιστή-βιοθρυμματιστή



 **Κίνδυνος τραυματισμών!**  
Ο λοξά τοποθετημένος μηχανισμός μαχαιριών μπορεί να προκαλέσει αναστροφή των κλαδιών! Ο χρήστης μπορεί να τραυματιστεί σοβαρά από τα κλαδιά. Για να αποφεύγετε τους τραυματισμούς λόγω αναστροφής, θα πρέπει να τροφοδοτείτε τον τεμαχιστή-βιοθρυμματιστή με το σωστό τρόπο.

 **Κίνδυνος τραυματισμών!**  
Πριν από την πλήρωση του τεμαχιστή-βιοθρυμματιστή, διαβάστε προσεκτικά το κεφάλαιο «Για τη δική σας ασφάλεια» (⇒ 4.), ειδικότερα το υποκεφάλαιο «Κατά τις εργασίες» (⇒ 4.6), και τηρήστε όλες τις υποδείξεις ασφαλείας. Η πλήρωση του τεμαχιστή-βιοθρυμματιστή επιτρέπεται να γίνεται μόνο από ένα άτομο.



**Κίνδυνος τραυματισμών!**  
Μην βάζετε ποτέ το χέρι σας στο άνοιγμα

πλήρωσης!

- Προσέξτε την περιοχή εργασίας κατά την πλήρωση του τεμαχιστή-βιοθρυμματιστή. (⇒ 8.4)
- Θέστε σε λειτουργία τον τεμαχιστή-βιοθρυμματιστή. (⇒ 10.3)

### Μαλακό υλικό:

- Εισαγάγετε οργανικά φυτικά υπολείμματα, όπως απορρίμματα φρούτων και λαχανικών, κομμένα λουλούδια, φύλλα, λεπτά κλαδιά κ.λπ. στο άνοιγμα πλήρωσης (1).



Το υγρό ή νωπό μαλακό υλικό οδηγεί γρηγορότερα σε εμπλοκές του εργαλείου. Επομένως, γεμίζετε τον τεμαχιστή-βιοθρυμματιστή αργά και προσέχετε ιδιαίτερα τις στροφές του ηλεκτροκινητήρα. Δεν θα πρέπει να ελαττώνονται κατά την πλήρωση.

### Σκληρό υλικό:



Κατά την πλήρωση με σκληρό υλικό προσέξτε την αναφερόμενη μέγιστη διάμετρο κλαδιών. Αραιώστε τα πολύ πλεγμένα κλαδιά και αφαιρέστε τους πλευρικούς βλαστούς.

- Τροφοδοτήστε το σκληρό υλικό στη χοάνη πλήρωσης διαγώνια από επάνω αριστερά προς τα κάτω δεξιά προς τον μηχανισμό μαχαιριών, σύμφωνα με το σύμβολο (1). Το σκληρό υλικό δεν πρέπει να εισάγεται στη μαρκαρισμένη περιοχή (2). Οδηγήστε το υλικό κοπής δέντρων ή θαμνοφρακτών και το υλικό κλαδιών αργά στο άνοιγμα πλήρωσης (1). Το σκληρό υλικό εισάγεται αυτόματα στο εργαλείο.



### Κίνδυνος τραυματισμών!

Ο λοξά τοποθετημένος μηχανισμός μαχαιριών μπορεί να προκαλέσει αναστροφή του υλικού κλαδιών! Για να αποφύγετε τους τραυματισμούς λόγω αναστροφής, θα πρέπει να γεμίζετε σωστά τον τεμαχιστή-βιοθρυμματιστή με σκληρό υλικό:

Εισαγάγετε τα μακρύτερα κλαδιά με μικρή κλίση και οδηγήστε τα σύμφωνα με το σύμβολο (2) προς το δεξιό τοίχωμα της χοάνης μέχρι το μηχανισμό μαχαιριών.



Προσέξτε τη σωστή καταπόνηση του ηλεκτροκινητήρα. (⇒ 8.5)

## 9. Συστήματα ασφαλείας

### 9.1 Ασφάλεια επανεκκίνησης ηλεκτροκινητήρα

Το μηχάνημα μπορεί να τεθεί σε λειτουργία μόνο από το διακόπτη και όχι με την απλή σύνδεση του καλωδίου σύνδεσης στην πρίζα.

### 9.2 Κλειδωμα ασφαλείας

Ο ηλεκτροκινητήρας ή το εργαλείο τεμαχισμού μπορεί να τεθεί σε λειτουργία μόνο με σωστά κλεισμένη χοάνη πλήρωσης. Με το λύσιμο της δεξιάς βίδας ασφάλισης (κοιτώντας από μπροστά προς το μηχάνημα), ο ηλεκτροκινητήρας τίθεται αυτόματα εκτός λειτουργίας και το εργαλείο τεμαχισμού ακινητοποιείται έπειτα από μερικά δευτερόλεπτα.

### 9.3 Φρένο ακινητοποίησης ηλεκτροκινητήρα

Το φρένο ακινητοποίησης του ηλεκτροκινητήρα κινητήρα ελαχιστοποιεί τον χρόνο ακινητοποίησης των μαχαιριών μετά το σβήσιμο του κινητήρα και μέχρι την ακινητοποίηση των μαχαιριών.

### 9.4 Προστατευτικά καλύμματα

Ο τεμαχιστής-βιοθρυμματιστής είναι εξοπλισμένος με προστατευτικά καλύμματα στην περιοχή τροφοδοσίας και εξαγωγής. Σ' αυτά περιλαμβάνεται ολόκληρη η χοάνη πλήρωσης με το επάνω τμήμα χοάνης και την προστασία από εκτοξευόμενα αντικείμενα, η προέκταση εξαγωγής και το στόμιο εξαγωγής.

Τα προστατευτικά καλύμματα εγγυώνται κατά το θρυμματισμό την απόσταση ασφαλείας από τα μαχαίρια θρυμματισμού.

## 10. Θέση του εργαλείου σε λειτουργία



Πριν από την έναρξη λειτουργίας του τεμαχιστή-βιοθρυμματιστή, διαβάστε προσεκτικά το κεφάλαιο «Για τη δική σας ασφάλεια» (⇒ 4.1) και τηρήστε όλες τις υποδείξεις ασφαλείας.

- Ενεργοποιείτε τον ηλεκτροκινητήρα μόνο με τον τρόπο που περιγράφεται στις οδηγίες λειτουργίας. (⇒ 10.3)



## 10.1 Ηλεκτρική σύνδεση τεμαχιστή-βιοθρυμματιστή



### Κίνδυνος τραυματισμών!

Λάβετε υπόψη σας όλες τις υποδείξεις ασφαλείας του κεφαλαίου «Προσοχή – Κίνδυνοι από ηλεκτρικό ρεύμα» (⇒ 4.2).

Η τάση δικτύου και η τάση λειτουργίας πρέπει να ταυτίζονται (βλ. πινακίδα ισχύος).

Το καλώδιο τροφοδοσίας θα πρέπει να προστατεύεται επαρκώς με κατάλληλες ασφάλειες, σε συμμόρφωση με τους εθνικούς κανονισμούς ηλεκτρολογικών εγκαταστάσεων. (⇒ 17.)

Ως καλώδια σύνδεσης επιτρέπεται να χρησιμοποιούνται μόνο καλώδια τουλάχιστον του ίδιου βάρους με τα καλώδια με επένδυση από καουτσούκ τύπου **H07 RN-F DIN/VDE 0282**.

Οι συνδέσεις πρέπει να είναι προστατευμένες από τις σταγόνες.

Ακατάλληλα καλώδια προέκτασης οδηγούν σε απώλεια ισχύος και μπορεί να προκαλέσουν ζημιά στον ηλεκτροκινητήρα.

Η ελάχιστη διατομή του καλωδίου τροφοδοσίας πρέπει να είναι **3 x 1,5 mm<sup>2</sup>** με μήκος έως **25 m** και **3 x 2,5 mm<sup>2</sup>** με μήκος έως **50 m**.

Οι ακροδέκτες των καλωδίων σύνδεσης πρέπει να είναι από καουτσούκ ή να είναι επενδυμένοι με καουτσούκ και να συμμορφώνονται με το πρότυπο **DIN/VDE 0620**.

Αυτό το εργαλείο προορίζεται για λειτουργία σε δίκτυο ηλεκτρικής τροφοδοσίας με αντίσταση  $Z_{\max}$  στο σημείο μετάβασης (οικιακή σύνδεση) το

πολύ έως **0,443 Ohm (στα 50 Hz)**.

Ο χρήστης θα πρέπει να βεβαιωθεί ότι το εργαλείο λειτουργεί μόνο σε ένα δίκτυο ηλεκτρικής τροφοδοσίας που πληροί αυτές τις προδιαγραφές. Εάν χρειαστεί μπορείτε να ενημερωθείτε από την εταιρία ηλεκτροδότησης της περιοχής σας για την αντίσταση του συστήματος.



Απευθυνθείτε σε έναν ηλεκτρολόγο για περισσότερες πληροφορίες σχετικά με την ηλεκτρική σύνδεση.

## 10.2 Σύνδεση ηλεκτρικού καλωδίου



Κατά την επιλογή ηλεκτρικού καλωδίου, λάβετε υπόψη σας όλα τα σημεία του κεφαλαίου «Ηλεκτρική σύνδεση εργαλείου» (⇒ 10.1).

### GHE 150, GHE 250, GHE 250 S:

- Ανασηκώστε τον σφιγκτήρα (1).
- Συνδέστε τον ακροδέκτη του καλωδίου τροφοδοσίας.
- Αφήστε τον σφιγκτήρα.

### GHE 260, GHE 260 S:

- Συνδέστε τον ακροδέκτη του ηλεκτρικού καλωδίου στο φικς 5 πόλων του εργαλείου.

## 10.3 Ενεργοποίηση τεμαχιστή-βιοθρυμματιστή



Δεν επιτρέπεται να υπάρχει υλικό κοπής στο εργαλείο, διαφορετικά μπορεί να εκσφενδονιστεί προς τα έξω κατά την ενεργοποίηση.

Η διάταξη κλειδώματος του δίσκου μαχαιριών θα πρέπει να είναι πάντοτε γυρισμένη στην τερματική της θέση. (⇒ 11.)

- Συνδέστε το ηλεκτρικό καλώδιο. (⇒ 10.2)
- Πατήστε το πράσινο πλήκτρο (1) του διακόπτη (απεικονίζονται τα GHE 150, GHE 250, GHE 250 S).

Ο τεμαχιστής-βιοθρυμματιστής τίθεται σε λειτουργία.



Ο ηλεκτροκινητήρας πρέπει να έχει φτάσει στον μέγιστο αριθμό στροφών (αριθμός στροφών άνευ φορτίου), πριν ξεκινήσει η τροφοδότηση υλικού κοπής.

## 10.4 Απενεργοποίηση τεμαχιστή-βιοθρυμματιστή



### Κίνδυνος τραυματισμών!

Κατά την απενεργοποίηση, μην εισέρχεστε στην περιοχή εξαγωγής!

Απενεργοποιήστε το εργαλείο εφόσον στέκεστε δίπλα του.

Μετά το σβήσιμο του ηλεκτροκινητήρα απαιτείται προσοχή στην περιστροφή των εργαλείων, καθώς θα χρειαστούν αρκετά δευτερόλεπτα για την πλήρη ακινητοποίησή τους.

- Πατήστε το κόκκινο πλήκτρο (1) του διακόπτη (απεικονίζονται τα GHE 150, GHE 250, GHE 250 S).

Ο ηλεκτροκινητήρας του τεμαχιστή-βιοθρυμματιστή απενεργοποιείται και ακινητοποιείται αυτόματα.



Σβήστε τον ηλεκτροκινητήρα εάν δεν υπάρχει άλλο κομμένο υλικό στο μηχάνημα. Διαφορετικά, ο δίσκος μαχαιριών μπορεί να μπλοκαριστεί κατά την επανεκκίνηση του μηχανήματος.

## 10.5 Έλεγχος φοράς περιστροφής των δίσκων μαχαιριών



Στα μοντέλα GHE 260 και GHE 260 S πρέπει να ελέγχεται η φορά περιστροφής του δίσκου μαχαιριών πριν από την έναρξη των εργασιών (πλήρωση).



### Κίνδυνος τραυματισμών!

Φοράτε πάντοτε προστατευτικά γυαλιά κατά τη διαδικασία ελέγχου.

- Ενεργοποιήστε τον τεμαχιστή-βιοθρυμματιστή. (⇒ 10.3)
- Απενεργοποιήστε τον τεμαχιστή-βιοθρυμματιστή. (⇒ 10.4)
- Πιέστε την προστασία από εκτοξευόμενα αντικείμενα προς τα μέσα και κοιτάξτε από επάνω τον δίσκο μαχαιριών μέσω του ανοίγματος πλήρωσης:  
Εάν η φορά περιστροφής είναι σωστή, ο δίσκος μαχαιριών πρέπει να περιστρέφεται προς τα αριστερά (αντίθετα από τη φορά των δεικτών του ρολογιού).

## 10.6 Αλλαγή φοράς περιστροφής των δίσκων μαχαιριών



12



Εάν η φορά περιστροφής του δίσκου μαχαιριών είναι λανθασμένη (προς τα δεξιά, κατά τη φορά των δεικτών του ρολογιού), πρέπει να αλλαχθεί στα μοντέλα GHE 260 και GHE 260 S.

Η φορά περιστροφής των δίσκων μαχαιριών διορθώνεται με την αλλαγή των πόλων του μετατροπέα φάσεων στο φις.

- Γυρίστε τον μετατροπέα φάσεων (1) με κατσαβίδι (U) κατά 180° προς τα αριστερά ή δεξιά, έως ότου ασφαλίσει.

## 10.7 Κοπή

- Φέρτε τον τεμαχιστή-βιοθρυμματιστή σε ένα επίπεδο και σταθερό υπόστρωμα.
- Φορέστε γάντια προστασίας, προστατευτικά γυαλιά και προστασία ακοής. (⇒ 4.3)
- Ανοίξτε το στόμιο εξαγωγής. (⇒ 7.3)
- Συνδέστε το ηλεκτρικό καλώδιο του τεμαχιστή-βιοθρυμματιστή.
- Εκκινήστε τον τεμαχιστή-βιοθρυμματιστή. (⇒ 10.3)
- Περιμένετε μέχρι ο τεμαχιστής-βιοθρυμματιστής να φτάσει στις μέγιστες στροφές λειτουργίας (αριθμός στροφών άνευ φορτίου).
- Γεμίστε σωστά τον τεμαχιστή-βιοθρυμματιστή με κομμένο υλικό. (⇒ 8.8)
- Θέστε εκτός λειτουργίας τον τεμαχιστή-βιοθρυμματιστή. (⇒ 10.4)

## 11. Συντήρηση



### Κίνδυνος τραυματισμών!

Πριν από όλες τις εργασίες συντήρησης ή καθαρισμού στο εργαλείο διαβάστε με προσοχή το κεφάλαιο «Για τη δική σας ασφάλεια» (⇒ 4.), και ειδικότερα την υποενότητα «Συντήρηση και επισκευές» (⇒ 4.7), και ακολουθήστε όλες τις υποδείξεις ασφαλείας.



### Κίνδυνος τραυματισμών!

Για να αποφύγετε την ακούσια ενεργοποίηση του ηλεκτροκινητήρα, θα πρέπει οπωσδήποτε να αποσυνδέετε το ηλεκτρικό καλώδιο πριν από όλες τις εργασίες συντήρησης και καθαρισμού, καθώς και πριν από εργασίες στο σύστημα κοπής.



## **Κίνδυνος τραυματισμών!**

Εργάζεστε μόνο φορώντας γάντια προστασίας. (⇒ 4.3)

Σε καμία περίπτωση μην έρχεστε σε επαφή με τα μαχαίρια εάν δεν έχουν ακινητοποιηθεί πλήρως.

Εάν δεν έχετε τις απαιτούμενες γνώσεις ή χρειάζεστε κάποια βοήθεια, απευθυνθείτε σε κάθε περίπτωση στον εμπορικό αντιπρόσωπο.

Η STIHL προτείνει, οι εργασίες συντήρησης και οι επισκευές να πραγματοποιούνται μόνο από έναν εμπορικό αντιπρόσωπο STIHL.

Η STIHL προτείνει τη χρήση γνήσιων ανταλλακτικών STIHL.



### 11.1 Καθαρισμός μηχανήματος

**Χρονικό διάστημα συντήρησης:**  
Έπειτα από κάθε χρήση



Καθαρίζετε σχολαστικά το μηχάνημα έπειτα από κάθε χρήση. Με την προσεκτική μεταχείριση προστατεύεται το μηχάνημα από ζημιές και επιμηκύνεται η ωφέλιμη διάρκεια ζωής του.

Οι ηλεκτροκινητήρες διαθέτουν προστασία από τις σταγόνες.

Προστατεύστε τα εργαλεία θρυμματισμού και το θάλαμο τεμαχισμού από τη σκουριά με αντιδιαβρωτικά μέσα του εμπορίου (π.χ. κραμβέλαιο).

Το μηχάνημα επιτρέπεται να καθαριστεί μόνο όταν βρίσκεται στην εικονιζόμενη θέση.

- Αφαιρέστε τη χοάνη πλήρωσης. (⇒ 11.3)

Καθαρίστε καλά την εισαγωγή αέρα ψύξης (σχισηή αναρρόφησης) στο περίβλημα του ηλεκτροκινητήρα από τις ακαθαρσίες για να εξασφαλίσετε την επαρκή ψύξη του ηλεκτροκινητήρα.



**Μην ρίχνετε ποτέ νερό** σε μέρη του κινητήρα ή του κινητήρα εσωτερικής καύσης, σε μονώσεις, σημεία έδρασης και ηλεκτρικά εξαρτήματα,

όπως διακόπτες. Διαφορετικά, ενδέχεται να απαιτηθούν δαπανηρές επισκευές.



Εάν οι ακαθαρσίες και τα υπολείμματα δεν μπορούν να αφαιρεθούν με βούρτσα, υγρό πανί ή ξύλινη βέργα, η STIHL συνιστά τη χρήση ενός ειδικού καθαριστικού (π.χ. ειδικό καθαριστικό STIHL).

Μη χρησιμοποιείτε σκληρά καθαριστικά μέσα.

Καθαρίζετε τακτικά τους δίσκους μαχαιριών.

### 11.2 Συναρμολόγηση της χοάνης πλήρωσης



#### **Κίνδυνος τραυματισμών!**

Εργάζεστε μόνο φορώντας γάντια προστασίας! (⇒ 4.3)



Οι βίδες ασφάλισης συνδέονται με τη χοάνη πλήρωσης με τέτοιο τρόπο, ώστε να μην είναι δυνατό να χαθούν.

- Αναρτήστε τη χοάνη πλήρωσης (1) στα άγκιστρα στερέωσης στο βασικό εργαλείο (2) και στρέψτε προς τα μπροστά.

- Σφίξτε τις δύο βίδες ασφάλισης (3) **ταυτόχρονα**.



Μετά την τοποθέτηση, ελέγξτε οπτικά εάν η χοάνη πλήρωσης έχει τοποθετηθεί σωστά στα άγκιστρα στερέωσης.

### 11.3 Αφαίρεση χοάνης πλήρωσης



#### **Κίνδυνος τραυματισμών!**

Πριν από το άνοιγμα των βιδών ασφάλισης, αποσυνδέστε το φως. Εργάζεστε πάντοτε φορώντας γάντια προστασίας! (⇒ 4.3)

- Λύστε και τις δύο βίδες ασφάλισης (1) μέχρι να περιστρέφονται ελεύθερα. Αυτές παραμένουν στη χοάνη πλήρωσης.
- Γυρίστε τη χοάνη πλήρωσης (2) προς τα πίσω και αφαιρέστε την.

### 11.4 Στερέωση δίσκου μαχαιριών



#### **Κίνδυνος τραυματισμών!**

Εργάζεστε πάντοτε φορώντας γάντια!



Σε καμία περίπτωση μην έρχεστε σε επαφή με τα μαχαίρια εάν αυτά δεν έχουν ακινητοποιηθεί τελείως.

- Αφαιρέστε τη χοάνη πλήρωσης. (⇒ 11.3)
- Στρέψτε το δίσκο μαχαιριών (1) έτσι, ώστε η εγκοπή (2) να βρίσκεται μπροστά από τη διάταξη κλειδώματος (3).
- Αναδιπλώστε προς τα πάνω τη διάταξη κλειδώματος (3).

## 11.5 Αφαίρεση συστήματος μαχαιριών



### Κίνδυνος τραυματισμών!

Εργάζεστε μόνο  
φορώντας γάντια  
προστασίας! (⇒ 4.3)



Σε καμία περίπτωση μην έρχεστε  
σε επαφή με τα μαχαίρια εάν δεν  
έχουν ακινητοποιηθεί πλήρως.

- Στερεώστε τον δίσκο μαχαιριών (5).  
(⇒ 11.4)
- Λύστε τη βίδα (1) με το πολλαπλό  
κλειδί (V).
- Αφαιρέστε τη βίδα (1), τη ροδέλα  
ασφάλισης (2), τον δακτύλιο  
σύσφιξης (3), το μαχαίρι φτερωτής (4),  
το μαχαίρι φτερωτής (6, μόνο στα GHE  
250 και GHE 260) και τον δίσκο  
μαχαιριών (5).
- Αφαιρέστε το μαχαίρι διπλής όψης.  
(⇒ 11.8)
- **GHE 250 και GHE 260:** Λύστε τις  
βίδες (7) και αφαιρέστε τις μαζί με τα  
παξιμάδια (9). Αφαιρέστε το μαχαίρι  
θρυμματισμού (8) προς τα κάτω.

## 11.6 Τοποθέτηση συστήματος μαχαιριών



### Κίνδυνος τραυματισμών!

Εργάζεστε μόνο  
φορώντας γάντια  
προστασίας! (⇒ 4.3)



Πριν από την τοποθέτηση του  
συστήματος μαχαιριών, ελέγξτε  
οπτικά εάν ο δίσκος μαχαιριών και  
όλα τα μαχαίρια κοπής είναι σε  
άριστη κατάσταση και δεν φέρουν  
ρωγμές, αυλακώσεις ή ίχνη  
θραύσης.



Τηρήστε οπωσδήποτε τη σειρά  
συναρμολόγησης και τις  
αναφερόμενες ροπές σύσφιξης.

- Τοποθετήστε το μαχαίρι διπλής όψης  
στον δίσκο μαχαιριών. (⇒ 11.8)
- **GHE 250 και GHE 260:** Τοποθετήστε  
το μαχαίρι θρυμματισμού (8) στην κάτω  
πλευρά του δίσκου μαχαιριών (5) και  
σφίξτε με τα παξιμάδια (9) και τις  
βίδες (7) (**10 Nm**).
- Τοποθετήστε τον δίσκο μαχαιριών (5)  
στο περίβλημα και στερεώστε τον.  
(⇒ 11.4)
- Τοποθετήστε το μαχαίρι φτερωτής (6,  
μόνο στα GHE 250 και GHE 260), το  
μαχαίρι φτερωτής (4), το δακτύλιο  
σύσφιξης (3) και τη βίδα ασφάλισης (2)  
και σφίξτε με τη βίδα (1) (**50 Nm**).
- Αναδιπλώστε τη διάταξη κλειδώματος,  
ώστε να είναι και πάλι δυνατή η  
ελεύθερη περιστροφή του δίσκου  
μαχαιριών. (⇒ 11.4)
- Συναρμολογήστε τη χοάνη πλήρωσης.  
(⇒ 11.2)

## 11.7 Συντήρηση μαχαιριών



### Κίνδυνος τραυματισμών!

Εργάζεστε πάντοτε  
φορώντας ανθεκτικά  
γάντια!



### Χρονικό διάστημα συντήρησης: Πριν από κάθε χρήση

- Αφαιρέστε τη χοάνη πλήρωσης.  
(⇒ 11.3)
- Στερεώστε το δίσκο μαχαιριών.  
(⇒ 11.4)
- Ελέγξτε τα μαχαίρια για ζημιές (ρωγμές  
ή αυλακώσεις) και φθορές και αν  
χρειαστεί γυρίστε τα από την άλλη  
πλευρά ή αντικαταστήστε τα.

### Όρια φθοράς των μαχαιριών:



Πριν καλυφθούν τα  
υποδεικνυόμενα όρια φθοράς, θα  
πρέπει το αντίστοιχο μαχαίρι να  
τοποθετηθεί από την άλλη πλευρά  
ή να αντικατασταθεί. Η STIHL  
προτείνει τον εμπορικό  
αντιπρόσωπο STIHL.

### **1** Μαχαίρι διπλής όψης

- Μετρήστε στα μαχαίρια την  
απόσταση (A) από την οπή μέχρι την  
ακμή των μαχαιριών σε πολλά σημεία.  
Ελάχιστη απόσταση:  
**A = 6 mm**

### **2** Μαχαίρι φτερωτής

- Μετρήστε το πλάτος μαχαιριού (B) στις  
κυρτές ακμές του μαχαιριού φτερωτής.  
Ελάχιστο πλάτος μαχαιριού:  
**B = 15 mm**

### 3 Μαχαίρι φτερωτής (GHE 250, GHE 260)

- Μετρήστε το πλάτος μαχαριού (C) στις κυρτές ακμές του μαχαριού φτερωτής. Ελάχιστο πλάτος μαχαριού:  
**C = 19 mm**

### 4 Μαχαίρι θρυμματισμού (GHE 250, GHE 260)

- Μετρήστε το πλάτος μαχαριού (D) στις κυρτές ακμές του μαχαριού θρυμματισμού. Ελάχιστο πλάτος μαχαριού:  
**D = 13 mm**

## 11.8 Αλλαγή πλευράς μαχαριού



**i** Τα στομωμένα μαχαίρια διπλής όψης επιτρέπεται να χρησιμοποιηθούν μόνο μία φορά. Αλλάζετε πλευρά πάντα και στα δύο μαχαίρια!

- Αφαιρέστε το σύστημα μαχαριών. (⇒ 11.5)
- Λύστε τις βίδες (1) και αφαιρέστε τις μαζί με τα παξιμάδια (2).
- Αφαιρέστε τα μαχαίρια (3) προς τα επάνω.
- Καθαρίστε το δίσκο μαχαριών.
- Γυρίστε τα μαχαίρια (3) και, με την αιχμηρή ακμή ελεύθερη, τοποθετήστε τα στο δίσκο μαχαριών και ευθυγραμμίστε τις οπές.
- Περάστε τις βίδες (1) μέσα από τις οπές και βιδώστε τα παξιμάδια (2). Σφίξτε τα παξιμάδια (2) με **10 Nm**.
- Τοποθετήστε το σύστημα μαχαριών. (⇒ 11.6)

## Τρόχισμα μαχαριού:



### Κίνδυνος τραυματισμών!

Συνιστάται το τρόχισμα όλων των μαχαριών κοπής να ανατίθεται αποκλειστικά σε εμπορικό αντιπρόσωπο. Τα στομωμένα ή λάθος τροχισμένα μαχαίρια (λανθασμένη γωνία τροχίσματος, αποζυγοστάθμιση λόγω ανομοιόμορφου τροχίσματος κ.λπ.) αυξάνουν τον κίνδυνο επαναφοράς. Ο χρήστης μπορεί να τραυματιστεί σοβαρά από το εκσφενδονιζόμενο κομμένο υλικό. Επιπλέον, μπορεί να υποβαθμιστεί η λειτουργία (εισαγωγή του υλικού κοπής, σταθερότητα των λεπίδων κ.λπ.) του τεμαχιστή-βιοθρυμματιστή.

- Αφαιρέστε τα μαχαίρια για να τα τροχίσετε.
- Φύξτε το μαχαίρι κατά το τρόχισμα, π.χ. με νερό. Δεν πρέπει να εμφανιστεί μια μπλε απόχρωση. Σε αυτή την περίπτωση, μειώνεται σημαντικά η κοπτική ικανότητα.
- Τροχίστε ομοιόμορφα το μαχαίρι, προκειμένου να αποφύγετε τους κραδασμούς.
- Ελέγξτε το μαχαίρι για τυχόν φθορές πριν από την επανατοποθέτησή του: Τα μαχαίρια θα πρέπει να αντικατασταθούν, εάν παρατηρηθούν ρωγμές ή ανωμαλίες στην επιφάνειά τους ή εάν επιτευχθούν τα όρια φθοράς.
- Τροχίστε τις επιφάνειες κοπής των μαχαριών με μία γωνία τροχίσματος **30°**.
- Τροχίστε τα μαχαίρια στην επιφάνεια κοπής.

- Μετά τη διαδικασία τροχίσματος αφαιρέστε με λεπτό γυαλόχαρτο τα γρέζια που έχουν σχηματιστεί στην ακμή κοπής.
- Κατά την τοποθέτηση των μαχαριών δώστε προσοχή στις ροπές που αναφέρονται στην ενότητα «Αλλαγή πλευράς μαχαριού».

## 11.9 Ηλεκτροκινητήρας και τροχοί

Ο ηλεκτροκινητήρας δεν απαιτεί συντήρηση.

Τα ρουλεμάν των τροχών δεν χρειάζονται συντήρηση.

## 11.10 Φύλαξη και χειμερινή παύση εργασιών

Φυλάξτε τον τεμαχιστή-βιοθρυμματιστή σε ένα στεγνό, κλειστό και καθαρό από σκόνες χώρο. Βεβαιωθείτε ότι το μηχάνημα βρίσκεται μακριά από τα παιδιά.

Αποθηκεύετε τον τεμαχιστή-βιοθρυμματιστή μόνο σε ασφαλής κατάσταση λειτουργίας και με τοποθετημένη τη χοάνη πλήρωσης.

Σε περίπτωση ακινητοποίησης του τεμαχιστή-βιοθρυμματιστή για μεγαλύτερο χρονικό διάστημα (χειμερινή παύση εργασιών) θα πρέπει να δοθεί σημασία στα παρακάτω σημεία:

- Καθαρίστε σχολαστικά όλα τα εξωτερικά μέρη του μηχανήματος.
- Λιπάνετε ή γρασάρετε όλα τα κινητά μέρη.

## 12. Μεταφορά

### Κίνδυνος τραυματισμών!

Πριν από τη μεταφορά διαβάστε προσεκτικά το κεφάλαιο "Για τη δική σας ασφάλεια", και ειδικότερα το κεφάλαιο "Μεταφορά του εργαλείου". (⇒ 4.4)

### 12.1 Έλξη ή ώθηση του τεμαχιστή-βιοθρυμματιστή



- Κρατήστε τον τεμαχιστή-βιοθρυμματιστή από το επάνω τμήμα χοάνης (1) και γυρίστε τον προς τα πίσω.
- Ο τεμαχιστής-βιοθρυμματιστής μπορεί να τραβηχτεί ή να σπρωχτεί με αργό ρυθμό (χαμηλή ταχύτητα).

### 12.2 Ανύψωση ή μεταφορά του τεμαχιστή-βιοθρυμματιστή



 Για την ανύψωση ή μεταφορά του μηχανήματος απαιτούνται σε κάθε περίπτωση 2 άτομα.

Φοράτε κατάλληλο προστατευτικό ρουχισμό που καλύπτει πλήρως το κάτω μέρος των χεριών και το επάνω μέρος του σώματος.

- 1ο άτομο: Πιάστε τον τεμαχιστή-βιοθρυμματιστή από τις λαβές στο επάνω τμήμα χοάνης (1).
- 2ο άτομο: Πιάστε τον τεμαχιστή-βιοθρυμματιστή από τη ράγα της προέκτασης εξαγωγής (2).
- Ταυτόχρονα ανυψώστε τον τεμαχιστή-βιοθρυμματιστή.

### 12.3 Μεταφορά του τεμαχιστή-βιοθρυμματιστή σε επιφάνεια φόρτωσης



- Ασφαλίστε το μηχανήμα από ακούσια ολίσθηση με τα κατάλληλα μέσα στερέωσης. Στερεώστε τα σχοινιά ή τους ιμάντες στην τροχήλατη βάση (1) ή στη χοάνη πλήρωσης (2).

## 13. Ελαχιστοποίηση φθορών και αποφυγή βλαβών

### Σημαντικές υποδείξεις σχετικά με τη συντήρηση και τη φροντίδα της ομάδας προϊόντων

#### Ηλεκτρικοί τεμαχιστές-βιοθρυμματιστές (STIHL GHE)

Η εταιρία STIHL δεν φέρει καμία ευθύνη για υλικές ζημιές και σωματικές βλάβες που θα προκληθούν από τη μη τήρηση των υποδείξεων που αναφέρονται στις οδηγίες χρήσης, και ειδικότερα αυτές που αφορούν την ασφάλεια, τον χειρισμό και τη συντήρηση, ή από τη χρήση μη εγκεκριμένων προσαρτημάτων ή ανταλλακτικών.

Παρακαλούμε τηρήστε οπωσδήποτε τις υποδείξεις που ακολουθούν, προκειμένου να αποτρέψετε τις βλάβες και την υπερβολική φθορά του εργαλείου STIHL:

#### 1. Αναλώσιμα υλικά

Πολλά μέρη του εργαλείου STIHL, ακόμη και μετά από προβλεπόμενη χρήση, παρουσιάζουν φυσιολογική φθορά και θα πρέπει να αντικατασταθούν εγκαίρως, ανάλογα με τον τρόπο και τη διάρκεια χρήσης.

Εδώ συμπεριλαμβάνονται μεταξύ άλλων:

- Μαχαίρι

- Δίσκος μαχαιριών

### 2. Τήρηση των υποδείξεων των οδηγιών χρήσης

Η χρήση, η συντήρηση και η αποθήκευση του εργαλείου STIHL θα πρέπει να πραγματοποιούνται προσεκτικά και με τον τρόπο που αναφέρεται σε αυτές τις οδηγίες χρήσης. Όλες οι βλάβες και οι ζημιές που προκλήθηκαν από τη μη τήρηση των υποδείξεων ασφαλείας, χειρισμού και συντήρησης, βαρύνουν αποκλειστικά και μόνο το χρήστη.

Αυτό ισχύει ειδικά για:

- ακατάλληλο καλώδιο προέκτασης (διατομή),
- λανθασμένη ηλεκτρική σύνδεση (τάση),
- μη εγκεκριμένες από τη STIHL μετατροπές του προϊόντος,
- χρήση εργαλείων ή εξαρτημάτων που είναι χαμηλής ποιότητας, ακατάλληλα ή μη εγκεκριμένα για το εργαλείο,
- μη προβλεπόμενη χρήση του προϊόντος,
- χρήση του προϊόντος σε αθλητικές δραστηριότητες ή διαγωνισμούς,
- έμμεσες ζημιές που προκαλούνται από συνεχιζόμενη χρήση του προϊόντος με ελαττωματικά εξαρτήματα.

### 3. Εργασίες συντήρησης

Όλες οι εργασίες που αναφέρονται στην παράγραφο «Συντήρηση» θα πρέπει να διεξάγονται σε τακτά χρονικά διαστήματα.

Σε περίπτωση που αυτές οι εργασίες δεν μπορούν να πραγματοποιηθούν από το χρήστη, θα πρέπει να δοθεί σχετική εντολή εργασιών σε έναν εμπορικό αντιπρόσωπο.

Η STIHL προτείνει, οι εργασίες συντήρησης και οι επισκευές να πραγματοποιούνται μόνο από έναν εμπορικό αντιπρόσωπο STIHL.

Οι εμπορικοί αντιπρόσωποι STIHL παρακολουθούν τακτικά εκπαιδευτικά σεμινάρια και έχουν στη διάθεσή τους τις απαραίτητες τεχνικές πληροφορίες.

Εάν δεν πραγματοποιηθούν αυτές οι εργασίες, μπορεί να προκληθούν ζημιές, για τις οποίες ευθύνεται αποκλειστικά και μόνο ο χρήστης.

Εδώ συμπεριλαμβάνονται μεταξύ άλλων:

- Ζημιές στον ηλεκτροκινητήρα λόγω ανεπαρκούς καθαρισμού της εισαγωγής αέρα ψύξης (εγκοπές αναρρόφησης, πτερύγια ψύξης, φτερωτή),
- Διαβρώσεις και άλλες επακόλουθες ζημιές από μη προβλεπόμενη αποθήκευση,
- Βλάβες στο εργαλείο από τη χρήση ανταλλακτικών χαμηλής ποιότητας,
- Ζημιές λόγω μη έγκαιρης ή ανεπαρκούς συντήρησης ή ζημιές από εργασίες συντήρησης και επισκευής που δεν πραγματοποιήθηκαν στα συνεργεία των εμπορικών αντιπροσώπων.

## 14. Συνηθισμένα ανταλλακτικά

Μαχαίρι διπλής όψης:  
6008 702 0121

Μαχαίρι φτερωτής:  
6008 702 0300

### GHE 150, GHE 250 S, GHE 260 S

Δίσκος μαχαριών κομπλέ:  
6008 700 5120

### GHE 250, GHE 260

Δίσκος μαχαριών κομπλέ:  
6008 700 5117  
Μαχαίρι φτερωτής:  
6008 702 0310  
Μαχαίρι θρυμματισμού:  
6008 702 0110

## 15. Προστασία περιβάλλοντος



Το κομμένο υλικό δεν πρέπει να απορρίπτεται αλλά να διατίθεται για χώνευση.

Οι συσκευασίες, το εργαλείο και τα πρόσθετα εξαρτήματα κατασκευάζονται από ανακυκλώσιμα υλικά και θα πρέπει να απορρίπτονται ανάλογα.

Η φιλική προς το περιβάλλον απόρριψη και ο διαχωρισμός των απορριμμάτων βοηθάει στην επαναχρησιμοποίηση ανακυκλώσιμων υλικών. Για το λόγο αυτό, μετά την πάροδο της συνηθισμένης διάρκειας χρήσης, το εργαλείο θα πρέπει να παραδίδεται σε κάποιο κέντρο συλλογής ανακυκλώσιμων υλικών. Η ακατάλληλη απόρριψη μπορεί να είναι επιβλαβής για την υγεία και να μολύνει το περιβάλλον.

## 16. Πιστοποιητικό συμβατότητας

### 16.1 Πιστοποιητικό συμβατότητας ΕΕ για τους τεμαχιστές-βιοθρυμματιστές STIHL GHE 150.0, GHE 250.0, GHE 250.0 S, GHE 260.0, GHE 260.0 S

Η STIHL Tirol GmbH  
Hans Peter Stihl-Straße 5  
6336 Langkampfen  
Αυστρία

πιστοποιεί με αποκλειστική ευθύνη ότι

- Κατασκευαστικός τύπος: Ηλεκτρικός τεμαχιστής-βιοθρυμματιστής
- Εταιρεία κατασκευής: STIHL
- Τύπος: GHE 150.0, GHE 250.0, GHE 250.0 S, GHE 260.0, GHE 260.0 S
- Απόδοση GHE 150.0, GHE 250.0, GHE 250.0 S: 2500 W
- Απόδοση GHE 150.0, GHE 250.0, GHE 250.0 S, GB/CH: 2000 W
- Απόδοση GHE 260.0, GHE 260.0 S: 2900 W
- Αριθμός αναγνώρισης σειράς: 6008

συμμορφώνεται με τις σχετικές διατάξεις των Ευρωπαϊκών Οδηγιών 2000/14/EC, 2006/42/EC, 2014/30/EU και 2011/65/EU και έχει εξελιχθεί και κατασκευαστεί σύμφωνα με τα παρακάτω πρότυπα που βρίσκονταν σε ισχύ κατά την ημερομηνία παραγωγής: EN 60335-1, EN 55014-1, EN 55014-2 και γία

- GHE 150.0, GHE 250.0, GHE 250.0 S: EN ISO 12100, EN 50434
- GHE 260.0, GHE 260.0 S: EN ISO 12100 με αναφορά στο EN 50434.

Για τον υπολογισμό της μετρημένης και εγγυημένης στάθμης θορύβου εφαρμόστηκε η Ευρωπαϊκή Οδηγία 2000/14/EC, Παράρτημα V.

### GHE 150.0

- Μετρημένη στάθμη θορύβου: 96,9 dB(A)
- Εγγυημένη στάθμη θορύβου: 99 dB(A)

### GHE 250.0

- Μετρημένη στάθμη θορύβου: 100,8 dB(A)

- Εγγυημένη στάθμη θορύβου: 103 dB(A)

#### GHE 250.0 S

- Μετρημένη στάθμη θορύβου: 96,5 dB(A)
- Εγγυημένη στάθμη θορύβου: 100 dB(A)

#### GHE 260.0

- Μετρημένη στάθμη θορύβου: 98,4 dB(A)
- Εγγυημένη στάθμη θορύβου: 102 dB(A)

#### GHE 260.0 S

- Μετρημένη στάθμη θορύβου: 97,7 dB(A)
- Εγγυημένη στάθμη θορύβου: 101 dB(A)

Τα Τεχνικά Έγγραφα φυλάσσονται από τη STIHL Tirol GmbH.

Το έτος κατασκευής και ο αριθμός εργαλείου αναγράφονται στον τεμαχιστή-βιοθρυμματιστή.

Langkampfen, 27.01.2025

H STIHL Tirol GmbH

Κατ' εντολή



Matthias Fleischer, διευθυντής τμήματος Έρευνας και Ανάπτυξης

Κατ' εντολή



Sven Zimmermann, Γενικός Διευθυντής Τμήματος Ποιότητας

## 17. Τεχνικά στοιχεία

### GHE 150.0/GHE 250.0/GHE 250.0 S:

Ισχύς (P <sub>1</sub> )	2500 W
GB	2000 W
CH	2000 W
Ονομαστική τάση	230 V~
Συχνότητα	50 Hz
Ασφάλεια δικτύου <sup>1</sup>	16 A
	10 A (CH)
Κατηγορία προστασίας	I
Βαθμός προστασίας	προστατευμένο από τις σταγόνες (IP X4)
Τρόπος λειτουργίας	P40
	40 δευτ. χρόνος καταπόνησης
	60 δευτ. χρόνος λειτουργίας άνευ φορτίου

### GHE 150.0:

Μέτρηση κατά 2000/14/EC / S.I. 2001/1701:

Εγγυημένη στάθμη θορύβου L <sub>WA</sub> d	99 dB(A)
Αστάθεια K <sub>WA</sub>	2,4 dB(A)

Μέτρηση κατά EN 50434:

Στάθμη ηχοπίεσης στη θέση εργασίας L <sub>pA</sub>	89 dB(A)
Αστάθεια K <sub>pA</sub>	2 dB(A)
Ροπές σύσφιξης βίδας:	
Δίσκος μαχαιριών	50 Nm
Μαχαίρι διπλής όψης	10 Nm
Βάρος (m)	28 kg
	29 kg (GB)
M/Π/Υ	95/48/114 cm

### GHE 250.0/GHE 250.0 S:

Μέτρηση κατά 2000/14/EC / S.I. 2001/1701:

Εγγυημένη στάθμη θορύβου L <sub>WA</sub> d	103/100 dB(A)
GHE 250.0:	2,7 dB(A)
Αστάθεια K <sub>WA</sub>	
GHE 250.0 S:	2,4 dB(A)
Αστάθεια K <sub>WA</sub>	
GHE 250.0 S (GB):	3,3 dB(A)
Αστάθεια K <sub>WA</sub>	
Μέτρηση κατά EN 50434:	
Στάθμη ηχοπίεσης στη θέση εργασίας L <sub>pA</sub>	92/90 dB(A)
Αστάθεια K <sub>pA</sub>	3 dB(A)
Ροπές σύσφιξης βίδας:	
Δίσκος μαχαιριών	50 Nm
Μαχαίρι διπλής όψης	10 Nm
Μαχαίρι θρυμματισμού <sup>2</sup>	10 Nm



**GHE 250.0/GHE 250.0 S:**

Βάρος (m)	30/29 kg
	30/30 kg (GB)
	29 kg (CH)
M/Π/Υ	107/48/143 cm

**GHE 260.0/GHE 260.0 S:**

Ισχύς (P <sub>1</sub> )	2.900 W
Ονομαστική τάση	400 (3~) V~
Συχνότητα	50 Hz
Ασφάλεια δικτύου	10 A
Κατηγορία προστασίας	I
Βαθμός προστασίας	προστατευμένο από τις σταγόνες (IP X4)
Τρόπος λειτουργίας	P40
	40 δευτ. χρόνος καταπόνησης
	60 δευτ. χρόνος λειτουργίας άνευ φορτίου

Μέτρηση κατά 2000/14/EC / S.I.  
2001/1701:

Εγγυημένη στάθμη θορύβου L <sub>WA</sub> D	102/101 dB(A)
GHE 260.0:	3,2 dB(A)
Αστάθεια K <sub>WA</sub>	
GHE 260.0 S:	3,3 dB(A)
Αστάθεια K <sub>WA</sub>	

Μέτρηση κατά EN 50434:

Στάθμη ηχοπίεσης στη θέση εργασίας L <sub>pA</sub>	89/91 dB(A)
Αστάθεια K <sub>pA</sub>	3 dB(A)
Ροπές σύσφιξης βίδας:	
Δίσκος μαχαιριών	50 Nm
Μαχαίρι διπλής όψης	10 Nm

**GHE 260.0/GHE 260.0 S:**

Μαχαίρι θρυμματισμού <sup>2</sup>	10 Nm
Βάρος (m)	30/30 kg
M/Π/Υ	107/48/143 cm

**1) Προσοχή!**

Εάν η ασφάλεια του δικτύου είναι μικρότερη από 16 A, μπορεί να ενεργοποιείται συχνά κατά την εκκίνηση ή υπό συνθήκες έντονης καταπόνησης του εργαλείου.

**2) Αφορά τα μοντέλα GHE 250.0 και GHE 260.0****17.1 REACH**

Το REACH είναι ένα κανονισμός της ΕΕ για την καταγραφή, αξιολόγηση και πιστοποίηση χημικών ουσιών.

Πληροφορίες για την συμμόρφωση με τον κανονισμό REACH (ΕΕ) αρ. 1907/2006 παρέχονται στο [www.stihl.com/reach](http://www.stihl.com/reach).

**18. Εντοπισμός βλαβών**

✘ αναζητήστε ενδεχομένως έναν εμπορικό αντιπρόσωπο, η STIHL προτείνει τον εμπορικό αντιπρόσωπο της STIHL.

**Βλάβη:**

Ο ηλεκτροκινητήρας δεν λειτουργεί

**Πιθανή αιτία:**

- Έχει ενεργοποιηθεί η προστασία του ηλεκτροκινητήρα
- Δεν υπάρχει τροφοδοσία τάσης
- Βλάβη στην πρίζα/καλώδιο σύνδεσης ή το διακόπτη

- Η χοάνη πλήρωσης δεν έχει κλείσει σύμφωνα με τον προβλεπόμενο τρόπο
- Ο διακόπτης ασφαλείας είναι σε λειτουργία (διακόπτης ασφαλείας κινητήρα)
- Ο δίσκος μαχαιριών έχει μπλοκάρει
- Η διάταξη κλειδώματος δεν έχει επανέλθει στη θέση της

**Αντιμετώπιση:**

- Αφήστε το μηχάνημα να κρυώσει (⇒ 8.6)
- Ελέγξτε το ηλεκτρικό καλώδιο και την ασφάλεια ✘ (⇒ 10.1)
- Ελέγξτε ή αντικαταστήστε (αναθέτοντας σε ηλεκτρολόγο την εργασία αυτή) το καλώδιο, το φισ, τον ακροδέκτη και το διακόπτη ✘ (⇒ 10.1)
- Κλείστε και βιδώστε με τον προβλεπόμενο τρόπο τη χοάνη πλήρωσης (⇒ 11.2)
- Αποσυναρμολογήστε τη χοάνη πλήρωσης και αφαιρέστε τα υπολείμματα υλικού κοπής από το περιβλήμα (προσοχή: αποσυνδέστε το ηλεκτρικό καλώδιο) (⇒ 11.3)
- Επαναφέρετε τη διάταξη κλειδώματος στην αρχική θέση (⇒ 11.4)

**Βλάβη:**

Μειωμένη απόδοση τεμαχισμού

**Πιθανή αιτία:**

- Στομωμένα μαχαίρια

**Αντιμετώπιση:**

- Πραγματοποιήστε αλλαγή πλευράς, τρόχισμα ή αντικατάσταση μαχαιριών ✘ (⇒ 11.7)

---

**Βλάβη:**

Το κομμένο υλικό δεν εισάγεται

**Πιθανή αιτία:**

- GHE 260: Εσφαλμένη φορά περιστροφής του δίσκου μαχαιριών

**Αντιμετώπιση:**

- GHE 260: Αλλάξτε τη φορά περιστροφής του δίσκου μαχαιριών (⇒ 10.6)

Αυτός θα επιβεβαιώσει στα προ-τυπωμένα πεδία την εκτέλεση των εργασιών συντήρησης.

 Η συντήρηση πραγματοποιήθηκε στις

 Ημερομηνία επόμενης συντήρησης

## 19. Πρόγραμμα συντήρησης

---

### 19.1 Βεβαίωση παράδοσης

**Μοντέλο:** \_\_\_\_\_

**Αριθμός σειράς:**

**Ημερομηνία:**



Επόμενη συντήρηση

**Ημερομηνία:**

### 19.2 Βεβαίωση συντήρησης

Για την εκτέλεση των εργασιών συντήρησης παραδώστε αυτές τις οδηγίες χρήσης στον εμπορικό αντιπρόσωπο STIHL.



## Уважаемый клиент,

мы рады, что вы выбрали изделие STIHL. Мы разрабатываем и производим продукцию высочайшего качества, соответствующую потребностям наших клиентов. Наша продукция обеспечивает высокую надежность даже при экстремальных нагрузках.

STIHL – это и высочайшее качество обслуживания. Наши представители всегда готовы провести для Вас компетентную консультацию и инструктаж, а также обеспечить обширную техническую поддержку.

Мы благодарим Вас за доверие и желаем приятных впечатлений от Вашего нового изделия STIHL.



Д-р Николас Штиль

**ВАЖНО! ПЕРЕД ПРИМЕНЕНИЕМ  
ОЗНАКОМИТЬСЯ И СОХРАНИТЬ.**

## 1. Содержание

<b>О пользовании данной инструкцией по эксплуатации</b>	<b>490</b>	Максимальный диаметр веток	501
Общие сведения	490	Рабочая зона пользователя	501
Указание по прочтению инструкции по эксплуатации	490	Правильная нагрузка устройства	501
Варианты для различных стран	491	Защита от перегрузки	501
<b>Описание устройства</b>	<b>491</b>	Если режущий механизм садового измельчителя заблокирован	502
<b>Техника безопасности</b>	<b>491</b>	Правильная загрузка садового измельчителя	502
Общие сведения	491	<b>Защитные устройства</b>	<b>503</b>
Предупреждение – опасность из-за электрического тока	492	Блокировка повторного запуска электродвигателя	503
Рабочая одежда и средства защиты	493	Защитная блокировка	503
Транспортировка устройства	494	Тормоз остановки электродвигателя	503
Перед работой	494	Защитные компоненты	503
Во время работы	495	<b>Введение устройства в работу</b>	<b>503</b>
Техническое обслуживание и ремонтные работы	497	Подсоединение садового измельчителя к электрической сети	503
Хранение при длительных перерывах в работе	498	Подсоединение сетевого кабеля	504
Утилизация	498	Включение садового измельчителя	504
<b>Описание символов</b>	<b>498</b>	Выключение садового измельчителя	504
<b>Комплект поставки</b>	<b>499</b>	Проверка направления вращения дисковых ножей	504
<b>Подготовка устройства к работе</b>	<b>499</b>	Изменение направления вращения дисковых ножей	504
Монтаж колесной оси и колес	500	Измельчение	505
Монтаж ходовой части и желоба выброса	500	<b>Техническое обслуживание</b>	<b>505</b>
Открытие и закрытие откидной крышки	500	Очистка устройства	505
Монтаж верхней части воронки	500	Монтаж загрузочной воронки	506
<b>Рекомендации по работе</b>	<b>501</b>	Демонтаж загрузочной воронки	506
Какой материал можно перерабатывать?	501	Фиксирование ножевого диска	506
Какой материал нельзя перерабатывать?	501	Демонтаж комплекта ножей	506
		Монтаж комплекта ножей	506
		Техническое обслуживание ножей	507

Переворачивание ножей	507
Электродвигатель и колеса	508
Хранение и простой в зимний период	508
<b>Транспортировка</b>	<b>508</b>
Перемещение садового измельчителя	508
Подъем или перенос садового измельчителя	508
Транспортировка садового измельчителя на погрузочной платформе	508
<b>Сведение к минимуму износа и предотвращение повреждений</b>	<b>508</b>
<b>Стандартные запчасти</b>	<b>509</b>
<b>Охрана окружающей среды</b>	<b>510</b>
<b>Декларация о соответствии</b>	<b>510</b>
Декларация изготовителя о соответствии садового измельчителя директивам ЕС STIHL GHE 150.0, GHE 250.0, GHE 250.0 S, GHE 260.0, GHE 260.0 S	510
Знаки соответствия	511
Установленный срок службы	511
Штаб-квартира STIHL	511
Дочерние компании STIHL	511
Представительства STIHL	511
Импортеры STIHL	511
<b>Технические данные</b>	<b>511</b>
REACH	512
<b>Поиск неисправностей</b>	<b>512</b>
<b>График сервисного обслуживания</b>	<b>513</b>
Подтверждение передачи	513
Подтверждение сервисного обслуживания	513

## 2. О пользовании данной инструкцией по эксплуатации

### 2.1 Общие сведения

Данная инструкция по эксплуатации является **переводом оригинальной инструкции по эксплуатации** изготовителя по определению Директивы ЕС 2006/42/ЕС.

Компания STIHL постоянно работает над усовершенствованием ассортимента своей продукции, поэтому мы оставляем за собой право на изменения внешнего вида поставляемых изделий, технологии и оснащения.

Вследствие этого претензии в отношении технических данных или рисунков этой брошюры не принимаются.

В данной инструкции по эксплуатации могут быть описаны модели, которые доступны не на всех странах.

Данная инструкция по эксплуатации защищена законодательством об авторском праве. Все авторские права сохраняются, в частности, на тиражирование, перевод и обработку с использованием электронных систем.

### 2.2 Указание по прочтению инструкции по эксплуатации

На рисунках и в текстах описывается определенная последовательность операций.

В данной инструкции по эксплуатации поясняются все пиктограммы, которые нанесены на устройстве.

#### Направление взгляда:

Направление взгляда при употреблении терминов **слева** и **справа** в инструкции по эксплуатации: пользователь стоит за устройством (рабочее положение).

#### Ссылка на главу:

Для ссылок на соответствующие главы и разделы с целью подробных объяснений используется стрелка. В следующем примере приведена ссылка на главу: (⇒ 3.)

#### Обозначение разделов текста:

Описанные указания могут выглядеть, как в следующих примерах.

Операции, требующие вмешательства пользователя:

- Ослабить винт (1) с помощью отвертки, нажать рукоятку (2) ...

Общее перечисление:

- Применение изделия для спортивных мероприятий или конкурсов

#### Тексты с дополнительной значимостью:

Разделы текста с дополнительной значимостью помечены в инструкции по эксплуатации одним из приведенных далее символов для обращения на них особого внимания.

**Опасность!**  
 Предупреждает об опасности несчастных случаев и получения тяжелых травм для людей. Требуется соблюдать определенные правила поведения и воздерживаться от нарушений.

**Предупреждение!**  
 Опасность получения травм для людей. Определенные правила поведения исключают возможные или вероятные травмы.

**Осторожно!**  
 Получение легких травм или нанесение материального ущерба можно избежать, соблюдая определенные правила поведения.

**Указание**  
 Информация для оптимального использования устройства и предотвращения возможных ошибок управления.

#### Тексты с ссылками на рисунки:

Рисунки, поясняющие пользование устройством, находятся в самом начале инструкции по эксплуатации.

Символ фотоаппарата служит для связи рисунков на страницах с рисунками с соответствующей частью текста в инструкции по эксплуатации.



### 2.3 Варианты для различных стран

Компания STIHL поставляет устройства в зависимости от страны назначения с разными штекерами и выключателями.

На рисунках изображены устройства с евроштекерами, подключение устройств с другими типами штекеров к сети производится аналогичным путем.

## 3. Описание устройства



- 1 Верхняя часть воронки
- 2 Нижняя часть воронки
- 3 Резьбовые пробки
- 4 Базовое устройство
- 5 Желоб выброса
- 6 Выключатель с питанием от сети
- 7 Колеса
- 8 Стойка колеса
- 9 Фирменная табличка с паспортными данными и номером машины

## 4. Техника безопасности

### 4.1 Общие сведения



При работе с устройством необходимо обязательно соблюдать данные требования по технике безопасности.



Перед первым вводом в работу необходимо внимательно прочитать всю инструкцию по эксплуатации.

Инструкцию по эксплуатации следует бережно сохранять для дальнейшего пользования.

Соблюдение этих мер предосторожности необходимо для обеспечения Вашей безопасности, однако их перечень не является полным. Применять устройство следует в соответствии с чувством здравого смысла и ответственности, не забывая при этом, что пользователь несет ответственность за несчастные случаи с другими лицами или за их собственность.

Ознакомьтесь с элементами управления и особенностями применения устройства.

Работать с устройством разрешается только лицам, изучившим инструкцию по эксплуатации и имеющим навыки управления устройством. Перед первым вводом устройства в эксплуатацию пользователь должен пройти квалифицированный инструктаж, ориентированный на практический опыт. Пользователь должен пройти инструктаж по безопасному обращению с устройством у продавца или другого специалиста.

В частности, в ходе этого инструктажа пользователю следует разъяснить, что работа с устройством требует особой осмотрительности и концентрации внимания.

Даже если устройство эксплуатируется надлежащим образом, не стоит забывать про возможность возникновения остаточных рисков.

**⚠ Опасность для жизни вследствие удушья!**

Опасность удушья для детей во время игр с упаковочным материалом. Упаковочный материал следует непременно хранить в недоступном для детей месте.

Устройство со всем навесным оборудованием можно передавать или одалживать только тем пользователям, которые, в принципе, знакомы с данной моделью и обслуживанием устройства. Устройство необходимо передавать всегда с инструкцией по эксплуатации.

Необходимо убедиться, что пользователь физически, психически и умственно в состоянии управлять устройством и работать с ним. Если пользователь обладает физическими, психическими или умственными недостатками, он может работать с устройством только под надзором ответственного лица, или следуя его указаниям.

Следует убедиться, что пользователь достиг совершеннолетия или обучен соответствующей профессии согласно национальным правилам.

Пользоваться устройством разрешается только, находясь в хорошем физическом и психическом состоянии. Если у Вас имеются проблемы со здоровьем, то следует обратиться к врачу и выяснить, можно ли Вам работать с устройством. Запрещается работать с устройством после употребления алкогольных напитков, наркотиков или приема лекарств, которые могут оказать негативное влияние на реакции работающего.

Устройство разработано для личного использования.

**Внимание – опасность несчастного случая!**

**⚠** Садовый измельчитель STIHL сконструирован для измельчения срезанных сучьев, а также остатков растений. Иное применение запрещено, так как может привести к опасным последствиям или повреждению устройства.

Садовый измельчитель запрещается использовать (неполный перечень):

- для иных материалов (например, стекла, металла).
- для работ, которые не описаны в данной инструкции по эксплуатации.
- при производстве пищевых продуктов (например, измельчение льда, дробление мезги).

Из соображений безопасности запрещается любое изменение на устройстве, за исключением квалифицированной установки принадлежностей, допущенных компанией STIHL. Кроме того, изменения устройства приводят к лишению права на гарантийный ремонт. Сведения о разрешенных к использованию принадлежностях вы получите у дилеров STIHL.

Запрещены изменения устройства с целью увеличения мощности или частоты вращения двигателя внутреннего сгорания или электродвигателя.

Запрещается использование устройства для транспортировки предметов, животных или людей, в особенности детей.

Особую осторожность следует проявлять при применении устройства в зонах зеленых насаждений, парках, на спортплощадках, на улицах и предприятиях лесного и сельского хозяйств.

Отпускайте машину только на ровном месте, чтобы случайное откатывание с него было исключено.

---

## 4.2 Предупреждение – опасность из-за электрического тока

**⚠ Внимание! Опасность поражения электрическим током!**

Особенно важными для обеспечения безопасности электрооборудования являются сетевая и соединительный кабели, сетевая вилка, выключатель. Чтобы избежать опасности поражения электрическим током, не разрешается использовать кабели, соединители и вилки, имеющие повреждения или несоответствующие предписаниям.

Поэтому регулярно проверяйте соединительный кабель на отсутствие признаков повреждения или износа (наличие трещин изоляции).



Устройство следует вводить в работу только с размотанным сетевым кабелем.

При использовании кабельного барабана кабель должен быть полностью размотан перед началом эксплуатации.

Никогда не используйте поврежденный удлинительный кабель. Поврежденные кабели следует заменять новыми, нельзя производить ремонт удлинительных кабелей.

Если в ходе эксплуатации устройства происходит повреждение сетевого или удлинительного кабеля, необходимо сразу же отсоединить такой кабель от источника питания. Ни в коем случае не прикасаться к поврежденному сетевому или удлинительному кабелю.

Запрещается пользоваться устройством, если кабели повреждены или изношены. В особенности проверять сетевой соединительный кабель на отсутствие признаков повреждений и старения.

Работы по техобслуживанию и ремонту сетевых кабелей разрешается выполнять только специально обученному персоналу.



#### **Опасность поражения электрическим током!**

Запрещено подключать поврежденный кабель к сети и прикасаться к поврежденному кабелю, пока он не отсоединен от сети.

Касаться режущих механизмов (ножей) можно лишь в том случае, когда устройство отсоединено от электросети.

Всегда следить за тем, чтобы используемые сетевые кабели имели достаточную защиту.



Нельзя работать во время дождя или во влажном окружении.

Следует использовать только удлинительные кабели во влагозащитном исполнении, подходящие для применения с устройством (⇒ 10.1).

Вилку соединительного кабеля надо вынимать из розетки, а не тянуть за соединительный кабель.

Запрещено оставлять устройство под дождем.

Если устройство подключено к источнику питания, то необходимо следить за тем, чтобы не допустить его повреждений из-за возможных колебаний тока.

Устройство подключать только к блоку электропитания, который защищен автоматическим предохранительным выключателем, срабатывающим при появлении утечки тока (ток отключения макс. 30 мА). Более подробную информацию можно получить у электромонтажника.

---

#### **4.3 Рабочая одежда и средства защиты**



При работе всегда носить прочную обувь с нескользкой подошвой. Нельзя работать босиком или, например, в сандалиях.



Во время эксплуатации, работ по техобслуживанию, транспортировки измельчителя и при

устранении неисправностей всегда надевать плотно прилегающие защитные перчатки из устойчивого к проколам и порезам материала с закрытой манжетой для защиты от таких механических опасностей, как проколы и порезы. Это снижает риск травмирования рук при введении длинных веток или ветвистых сучьев, а также во время технического обслуживания. Подходящие защитные перчатки проходят испытания в соответствии со стандартом EN 388 или национальными нормами и продаются с соответствующей маркировкой.



Во время работы всегда надевать плотно прилегающие защитные очки.



Подходящие защитные очки проверяются на механическую прочность в соответствии со стандартом

EN 166 или национальными предписаниями и доступны в розничной сети с соответствующей маркировкой.



Во время работы всегда использовать защитные наушники.



Подходящие защитные наушники проверяются в соответствии со стандартом EN 352 или национальными предписаниями и доступны в розничной сети с соответствующей маркировкой.

Оба средства защиты следует носить во время всего периода работы.



Во время работы с устройством необходимо носить подходящую, прилегающую к телу одежду, т. е. вместо рабочих халатов использовать комбинезоны. Работая с

устройством, запрещается носить шарф, галстук, украшения, иметь свисающие вниз ленты или шнуры и другие торчащие элементы одежды.

В течение всего периода эксплуатации и при всех работах на устройстве запрещается носить распущенными длинные волосы, их необходимо покрывать (используя головной убор, шапку и т. п.).

---

#### 4.4 Транспортировка устройства

Работать следует только в защитных (⇒ 4.3) перчатках, чтобы избежать травм от острых и горячих частей устройства.

Нельзя транспортировать устройство при работающем электродвигателе. Перед транспортировкой выключить электродвигатель, дождаться остановки ножа и вынуть сетевую вилку.

Устройство следует транспортировать только при остывшем электродвигателе.

Транспортировать устройство только с правильно установленной загрузочной воронкой.



#### **Опасность травмирования!**

Пользователь может пораниться об открытые ножи.

Следует учитывать вес устройства, в особенности при его опрокидывании.

Для погрузки использовать подходящие средства (погрузочные платформы, подъемные приспособления).

Устройство должно быть надежно закреплено на погрузочной платформе с помощью достаточного количества

тросов, ремней и т. п., описанных в данной инструкции по эксплуатации. (⇒ 12.)

Устройство следует тянуть или перемещать только в темпе шага. Не буксировать!

При транспортировке устройства необходимо соблюдать местные законодательные предписания, в особенности по безопасности погрузки и транспортировке предметов на погрузочных платформах.

---

#### 4.5 Перед работой

Следует удостовериться, что с устройством работают только те лица, которые знакомы с инструкцией по эксплуатации.

Для устройств по уходу за садовыми участками с двигателями внутреннего сгорания или электродвигателями следует соблюдать муниципальные предписания по продолжительности работы.

Перед использованием устройства следует заменять поврежденные и изношенные детали. Необходимо вовремя обновлять на устройстве нечитабельные или поврежденные наклейки с предупреждениями и указаниями об имеющихся опасностях. Новые наклейки и все остальные запасные части имеются в специализированном центре STIHL.



#### **Опасность получения травм!**

Изношенные или поврежденные детали (например, тупые ножи) могут повлиять на безопасность устройства и стать причиной травмы пользователя.

Перед вводом в эксплуатацию необходимо проверить и убедиться в следующем:

- Устройство находится в технически безопасном состоянии. Это означает безупречное состояние крышек и предохранительных устройств, которые должны находиться на своем месте.
- Выполнение электроподключения осуществляется только через розетку, установленную в соответствии с предписаниями.
- Изоляция соединительного или удлинительного кабеля, вилки и соединителя находится в безупречном состоянии.
- На всем устройстве (корпус электродвигателя, предохранительные устройства, элементы крепления, ножи, ножевой валик, дисковые ножи и т. д.) отсутствуют повреждения или признаки износа.
- В устройстве отсутствует измельчаемый материал, а загрузочная воронка пуста.
- Все винты, гайки и другие крепежные элементы на месте и надежно затянуты. Перед вводом в эксплуатацию следует затянуть ослабленные винты и гайки (соблюдать моменты затяжки).

Используйте устройство только вне помещений, на открытом воздухе и вдали от стен или других объектов, чтобы исключить опасность получения травм и возможность нанесения материального ущерба (невозможность отклонения для пользователя, опасность разбитых оконных стекол, царапины на автомобилях и т. п.).



Устройство должно быть устойчиво установлено на ровной и твердой поверхности.

Не пользуйтесь устройством на мощеной или покрытой гравием поверхности, поскольку отбрасываемый или сильно разветвленный материал может стать причиной травм.

Перед каждым использованием устройства обязательно убедиться в том, что оно закрыто в соответствии с предписаниями. (⇒ 11.2)

Ознакомьтесь с работой выключателя, чтобы в аварийной ситуации реагировать быстро и правильно.

Брызговик в загрузочной воронке должен покрывать загрузочное отверстие и не иметь повреждений, при наличии повреждений брызговик следует заменить.



#### **Опасность травмирования!**

Устройство следует вводить в работу только в смонтированном состоянии в соответствии с предписаниями. Если на устройстве отсутствуют детали (например, колеса), предписанные безопасные расстояния больше не могут соблюдаться, а также возможно ухудшение устойчивости устройства.

**Перед вводом в эксплуатацию необходимо осмотреть устройство, чтобы убедиться в его надлежащем состоянии!**

Соответствие предписаниям означает, что устройство полностью собрано, в частности:

- верхняя часть воронки установлена на нижнюю часть воронки,
- загрузочная воронка установлена на базовое устройство, и обе резьбовые пробки затянуты вручную до отказа,
- стойка колеса в сборе смонтирована,
- оба колеса установлены,
- все защитные устройства (желоб выброса, брызговик и т. д.) должны быть установлены и находиться в полном порядке,
- режущий механизм (дисковый нож) установлен,
- все ножи установлены согласно предписаниям.

Запрещается удалять или переключать установленные на устройстве переключающие и предохранительные устройства.

Визуально проверить ножевой диск на отсутствие повреждений и деформаций, в случае необходимости его следует заменить.

#### **4.6 Во время работы**



Не работать, если в опасной зоне находятся животные или люди, особенно дети.

Нельзя работать с устройством во время дождя и грозы, особенно в случае опасности удара молнии.

При наличии влажной поверхности неустойчивое положение пользователя увеличивает опасность несчастного случая.

Следует работать, соблюдая особую осторожность, чтобы не

подскользнуться. По возможности избегать применения устройства на влажной поверхности.

Следует работать только при дневном свете или хорошем искусственном освещении.

Рабочая зона во время всего периода работы должна оставаться чистой и содержаться в порядке. Необходимо убирать предметы, о которые можно споткнуться (камни, сучья, кабели и т. д.).

Нельзя допускать, чтобы оператор находился выше площадки, на которой установлено устройство.

#### **Запуск:**

Перед запуском устройство следует привести в устойчивое вертикальное положение. Работа в горизонтальном положении запрещена.

Включение устройства следует производить с осторожностью, соблюдая указания, которые приведены в главе «Введение устройства в работу». (⇒ 10.)

При запуске двигателя внутреннего сгорания или включении электродвигателя нельзя находиться перед отверстием для выброса. При запуске или включении в садовом измельчителе не должно быть измельчаемого материала. Измельчаемый материал может быть выброшен и стать причиной травм.

При запуске запрещается опрокидывать устройство.

Необходимо избегать частых включений в течение короткого периода времени, в особенности не допускать

«игр» с выключателем.  
Опасность перегрева  
электродвигателя!

В результате колебаний напряжения, вызванных этим устройством при пуске, при неблагоприятных условиях в сети можно повредить другое оборудование, подключенное к той же электрической цепи.

Для предотвращения подобной ситуации необходимо принять соответствующие меры (например, подключение данного оборудования к другой электрической цепи, эксплуатация устройства в электрической цепи с более низким полным сопротивлением).

#### Во время работы:



#### Опасность получения травм!

Никогда не класть руки или ноги на вращающиеся детали, а также не держать их над или под этими деталями.

При работающем устройстве лицо или другие части тела не должны находиться над загрузочной воронкой и перед отверстием для выброса. Голова и тело должны всегда находиться на расстоянии от загрузочного отверстия.



Никогда нельзя допускать попадания рук, других частей тела, а также одежды в загрузочную воронку или желоб выброса. Большая опасность получения травм глаз, лица, пальцев, рук и т. п.

Всегда необходимо следить за сохранением своего равновесия и устойчивого положения. Не наклоняться вперед.

Во время работы запрещается производить манипуляции с брызговиком (например, снимать, откидывать наверх, зажимать, повреждать).

При заполнении пользователь должен находиться в описанной рабочей зоне оператора. Во время всего периода работы всегда следует находиться в рабочей зоне, и ни в коем случае не находиться в зоне выброса. (⇒ 8.4)



#### Опасность травмирования!

Во время работы измельчаемый материал может быть отброшен вверх. Оператор измельчителя может получить серьезные травмы лица, глаз и рук. Поэтому необходимо надевать защитные очки и перчатки, (⇒ 4.3) и держать голову подальше от загрузочного отверстия.

Нельзя опрокидывать устройство во время работы двигателя внутреннего сгорания или электродвигателя.

Если во время работы устройство падает, то необходимо немедленно выключить электродвигатель и вынуть сетевую вилку.

Нельзя допускать, чтобы в желобе выброса находился измельчаемый материал, так как это может привести к плохому результату измельчения или обратному выбросу из загрузочной воронки.

При загрузке садового измельчителя необходимо с особой осторожностью следить за тем, чтобы посторонние предметы, например, металлические детали, камни, пластмасса, стекло и т. п. не попали в полость измельчителя,

так как это может привести к повреждениям и обратному выбросу из загрузочной воронки.



#### Опасность получения травм!

Пользователь может получить серьезные травмы из-за вылетающего измельчаемого материала и посторонних предметов. Держать посторонние предметы подальше от устройства и немедленно устранять засоры.



#### Риск получения травмы!

При заполнении садового измельчителя ветками они могут отскакивать. В результате ударов от отлетающих измельчаемых веток оператор измельчителя может получить серьезные травмы. Надевайте защитные перчатки и (⇒ 4.3) очки!



Следить за инерционным движением режущего инструмента, которое длится несколько секунд до полной остановки.

Выключить электродвигатель, вынуть сетевую вилку и дождаться полной остановки всех вращающихся органов,

- перед тем как оставить устройство или если устройство находится без надзора,
- перед тем как поднять устройство, изменить его положение, перенести, опрокинуть, толкать или тащить,
- перед тем как отвинтить резьбовые пробки и открыть устройство,
- перед транспортировкой устройства,

- перед тем как устранить забивания или засорения в режущем механизме, загрузочной воронке или канале выброса,
- перед выполнением работ на дисковом ноже,
- перед тем как проверить устройство или очистить его, а также перед проведением на нем иных работ.

При попадании в режущий инструмент инородных тел, при появлении необычных шумов или необычной вибрации необходимо немедленно выключить электродвигатель и дождаться полной остановки устройства. Вынуть сетевую вилку, снять загрузочную воронку и выполнить следующие действия:

- Проверить устройство, в особенности режущий механизм (ножи, дисковый нож, крепление ножей, винт ножа, зажимное кольцо) на отсутствие повреждений или износа. При необходимости специалист должен выполнить требуемый ремонт и работы по техобслуживанию, прежде чем снова запустить двигатель и начать работу с устройством.
- Проверить фиксирование всех узлов режущего механизма, при необходимости дозатянуть винты (соблюдать значения моментов затяжки).
- В случае повреждения или износа деталей их должен заменить или отремонтировать специалист, причем детали должны быть равноценными по качеству.

#### 4.7 Техническое обслуживание и ремонтные работы



Перед началом работ по техобслуживанию (очистка, ремонт и т. д.), перед проверкой соединительного кабеля на наличие переплетения или повреждений поставить устройство на твердое ровное основание, выключить электродвигатель и вынуть сетевой штекер.

Перед любыми работами по техобслуживанию дать устройству остыть в течение прибл. 5 минут.

Перед техобслуживанием режущего инструмента необходимо учитывать, что режущий инструмент несмотря на фиксирующую планку может продолжать вращение, даже и в случае отключения электропитания.

Сетевой кабель разрешается ремонтировать или заменять только авторизованным профессиональным электрикам.

##### Очистка:

После работы все устройство необходимо тщательно очистить. (⇒ 11.1)

Запрещается использовать аппарат для очистки высокого давления, а также промывать устройство струями воды (например, при помощи садового шланга).

Запрещается использовать агрессивные чистящие средства. Они могут повредить пластмассу и металл, что может вызвать нарушение безопасной эксплуатации устройства STIHL.

#### Работы по техническому обслуживанию:

Разрешается выполнять только те работы по техническому обслуживанию, которые описаны в данной инструкции по эксплуатации. Все другие работы должны производиться дилером. Для получения необходимых сведений и помощи обращайтесь **всегда** к дилеру.

Компания STIHL рекомендует выполнять работы по техническому обслуживанию и ремонту только у дилеров STIHL.

Дилеры STIHL регулярно предоставляют программы обучения и техническую информацию.

Необходимо использовать только инструменты, принадлежности или навесные устройства, допущенные STIHL для данного устройства, или технические аналогичные узлы. В ином случае нельзя исключить несчастные случаи, приводящие к получению травм или повреждению устройства. При возникновении вопросов обращаться к дилеру.

Оригинальные инструменты, принадлежности и запчасти STIHL по своим качествам оптимально соответствуют устройству и удовлетворяют требованиям пользователя. Оригинальные запасные части STIHL опознаются по номеру запасной части STIHL, по надписи STIHL и при необходимости по знаку запасных частей STIHL. На маленьких деталях знак может стоять также отдельно.

Наклейки с предупреждениями и указаниями следует всегда содержать в чистом и хорошо читабельном

состоянии. Поврежденные или утерянные наклейки необходимо заменить новыми оригинальными, которые можно получить у дилеров STIHL. При замене узла или детали новым узлом или деталью, следить, чтобы новые части получили такие же наклейки, как и прежние узлы и детали.

Работайте с режущим блоком только в защитных перчатках (⇒ 4.3) и с предельной осторожностью.

Для того чтобы устройство работало надежно, следует до отказа затягивать все гайки, болты и винты, в особенности все винты режущего механизма.

Следует регулярно проверять все устройство – особенно перед установкой на хранение перед длительным перерывом в эксплуатации (например, в зимний период) – на отсутствие износа и повреждений. Из соображений безопасности необходимо сразу заменять изношенные или поврежденные детали, обеспечивая тем самым надежную работу устройства.

В случае снятия каких-либо деталей или защитных приспособлений во время проведения работ по техническому обслуживанию их необходимо немедленно снова установить на место в соответствии с предписаниями.

#### 4.8 Хранение при длительных перерывах в работе

Перед тем как ставить устройство в закрытое помещение, следует дать возможность ему остыть в течение припл. 5 минут.

Необходимо исключить вероятность пользования устройством посторонними лицами (например, детьми).

Перед установкой на хранение (например, в зимний период) устройство следует тщательно очищать.

Хранить устройство в состоянии готовности к эксплуатации.

Ставьте машину на хранение на ровном месте, чтобы исключить ее случайное откатывание.



#### Опасность травмирования открытыми ножами!

Хранить садовый измельчитель только с установленной загрузочной воронкой.

#### 4.9 Утилизация

Отходы могут причинять вред людям, животным и экологии, поэтому они должны быть утилизированы надлежащим образом.

Чтобы получить информацию о правильной утилизации отходов, обращайтесь в Ваш центр по утилизации или к Вашему дилеру. Компания STIHL рекомендует обращаться к дилеру STIHL.

Следует обеспечить правильную утилизацию отслужившего устройства. Перед утилизацией устройство следует привести в непригодное состояние. Для предотвращения несчастных случаев в первую очередь удалите сетевой или соединительный кабель, ведущий к электродвигателю.

## 5. Описание символов



#### Внимание!

Перед первым применением прочитать инструкцию по эксплуатации.



#### Опасность получения!

Запрещено присутствие посторонних лиц в опасной зоне.



#### Опасность получения травм!

Вращающиеся детали! При работе устройства руки и ноги должны находиться на расстоянии от отверстий для подачи материала и выброса.



#### Опасность получения травм!

Перед работами с режущим инструментом, а также перед работами по техобслуживанию и очистке, перед проверкой соединительного кабеля на отсутствие запутывания или повреждения и перед тем, как оставить устройство, следует выключить электродвигатель и отсоединить сетевой кабель от устройства.



### Опасность получения травм!

Отбрасываемые сучья и измельчаемый материал могут проткнуть руки или пальцы.



Надевать защитные наушники и защитные очки (⇒ 4.3).



Необходимо работать в защитных перчатках (⇒ 4.3).



Подавать твердый материал в загрузочную воронку из положения сверху слева по диагонали в положение вниз справа по направлению к ножевому механизму.



Не работать во время дождя или во влажном окружении.



### Опасность получения травм!

Режущий инструмент после выключения продолжает вращаться по инерции. Дождаться полной остановки режущего инструмента.



### Опасность получения травм!

Не разрешается залезать на устройство.



### Опасность получения травм!

Нельзя допускать попадания рук, других частей тела, а также одежды в загрузочную воронку или желоб выброса.



### Опасность травмирования!

Никогда не вставлять твердый материал иным способом, чем описано.



### Опасность травмирования!

Подавать твердый материал в загрузочную воронку из положения сверху слева по диагонали в положение вниз справа по направлению к ножевому механизму. Никогда не вводить твердый материал в отмеченную область.



Подавать твердый материал в загрузочную воронку из положения сверху слева по диагонали в положение вниз справа по направлению к ножевому механизму.

## 6. Комплект поставки



Поз.	Наименование	Шт.
A	Базовое устройство с нижней частью воронки	1

Поз.	Наименование	Шт.	SR	HR	CS	LV	LT	RO	EL	RU	BG	UK	ET	KK
B	Стойка колеса	1												
C	Колесная ось	1												
D	Ограничитель колеса	2												
E	Винт M6 x 55	2												
F	Шестигранная гайка	2												
H	Фиксатор	2												
I	Колесо	2												
J	Колпак колеса	2												
K	Четырехгранная гайка	2												
L	Шайба Ø 17 мм	4												
M	Винт M6 x 50	2												
N	Откидная крышка	1												
O	Удлинение выброса	1												
P	Планка	1												
Q	Болт	2												
R	Винт с головкой Torx P5 x 20	3												
S	Верхняя часть воронки	1												
T	Стопорный винт	4												
U	Винт с головкой Torx P5 x 10	2												
V	Универсальный ключ	1												
•	Инструкция по эксплуатации	1												

## 7. Подготовка устройства к работе



### Опасность получения травм!

Следует соблюдать предписания по технике безопасности в главе «Техника безопасности». (⇒ 4.1)

## 7.1 Монтаж колесной оси и колес



- Установить колесную ось (С) с ограничителями колеса (D), винты (E) и шестигранные гайки (F) на стойку колеса (B), затем привинтить их с помощью универсального ключа (V) (4 - 6 Нм).
- Надеть колеса (I) на смонтированную колесную ось.

 Фиксаторы следует перемещать на колесной оси только до тех пор, пока колеса могут легко вращаться.

После демонтажа фиксаторы не пригодны для повторного использования.

- Установить фиксаторы (H) на колесную ось выпуклой поверхностью наружу.
- Вдавить колпаки колес (J) в колеса.

## 7.2 Монтаж ходовой части и желоба выброса



### 1 Монтаж надставки выброса

- Положить базовое устройство (A) на деревянный брусок высотой прибл. 15-20 см, как изображено на рисунке.
- Установить надставку выброса (O) крючками (1) в отверстия (2) сзади на базовом устройстве (A) и повернуть вниз таким образом, чтобы передняя часть базового устройства точно вошла в отверстие надставки выброса.
- Вкрутить винты (U) в направляющие крючков (1) (1 - 2 Нм).

## 2 Установка ходовой части

- Установить четырехгранные гайки (K) и шайбы (L) в предусмотренные для этого углубления на базовом устройстве (3).
- Вставить ходовую часть обеими стойками колес (4) в направляющие на базовом устройстве (5) до упора.
- Вдавить изгиб (6) стойки колеса в углубление на удлинении выброса (7).
- Вставить винты (M) с шайбами (L) в отверстия стоек колес (8) и затянуть их универсальным ключом (V) (4 - 6 Нм).

## 3 Установка планки

 Изгиб стойки колеса (6) должен находиться точно в углублениях удлинения выброса (7).

- Установить планку (P) и вкрутить винты (R) (1 - 2 Нм).
- Поставить устройство.

## 4 Монтаж откидной крышки

- Установить откидную крышку (N) и вдавить болты (Q) (при необходимости использовать пластмассовый молоток). При установке следить за тем, чтобы ребра (9) слева и справа на внутренней поверхности откидной крышки точно попадали в направляющий паз удлинения выброса (10).

## 7.3 Открытие и закрытие откидной крышки



### Открыть откидную крышку:

- При измельчении поднять откидную крышку (D) вверх и защелкнуть фиксирующую планку (1) в удлинении выброса.

### Закрыть откидную крышку:

- Для транспортировки или компактного хранения приподнять слегка фиксирующую планку (2) и откинуть откидную крышку (1) вниз.

## 7.4 Монтаж верхней части воронки



 Воронку может устанавливать только дилер, применяя специальный инструмент. Компания STIHL рекомендует обращаться к дилеру STIHL.

- Установить верхнюю часть воронки (S) на нижнюю часть воронки (3) символом (1) вперед по направлению к резьбовым пробкам (2).

 Чтобы при вкручивании винтов исключить сползание брызговика, рекомендуется соблюдать описанную последовательность монтажа.

- Вкрутить винты (T) в изображенной последовательности (1 2 3 4).

## 8. Рекомендации по работе

### 8.1 Какой материал можно перерабатывать?

- Загрузка садового измельчителя.  
(⇒ 8.8)

#### **GHE 150, GHE 250 S, GHE 260 S:**

Обрезки деревьев и кустарников, а также сильно разветвленные ветки.

#### **GHE 250, GHE 260:**

Органические остатки растений такие, как отходы фруктов и овощей, срезанные цветы, листву, а также обрезки деревьев и кустарников, и сильно разветвленные ветки.



#### **Опасность травмирования!**

Обрезки деревьев и кустарников следует закладывать в свежем состоянии, поскольку производительность измельчителя при этом лучше, чем при переработке высохшего или сырого измельчаемого материала. При обработке сухого твердого материала повышается риск обратного выброса. Пользователь может быть серьезно травмирован вылетающими сучьями.

### 8.2 Какой материал нельзя перерабатывать?

Запрещается закладывать в садовый измельчитель камни, стекло, металлические изделия (проволоку, гвозди ...) или пластмассу.

### Основное правило:

Материалы, которые нельзя использовать для приготовления компоста, также запрещается перерабатывать в садовом измельчителе.

### 8.3 Максимальный диаметр веток

Максимальный диаметр ветвей  
GHE 150, GHE 250, GHE 250 S: **35 мм**  
GHE 260, GHE 260 S: **40 мм**



При одновременном введении нескольких тонких сучьев сумма диаметров отдельных веток не должна превышать максимальный диаметр веток.

Наилучшая эффективность измельчения достигается при использовании свежесрезанных обрезков деревьев и кустарников.

### 8.4 Рабочая зона пользователя



- Из соображений безопасности, чтобы не получить травм из-за выбрасываемого материала, оператор во время всего периода работы (при включенном электродвигателе или работающем двигателе внутреннего сгорания) должен всегда оставаться в рабочей зоне (серая область X).

Для заполнения измельчаемого материала следует встать немного сбоку от загрузочной воронки.



### Опасность травмирования!

Возможна отдача твердого материала из-за наклонно установленного ножевого механизма! Пользователь может получить серьезные травмы из-за вылетающего твердого материала. Во избежание травм от отдачи запрещено стоять непосредственно за загрузочной воронкой.

### 8.5 Правильная нагрузка устройства

Электродвигатель или двигатель внутреннего сгорания садового измельчителя разрешается нагружать только таким образом, чтобы частота вращения при этом снижалась незначительно. Садовый измельчитель следует всегда заполнять равномерно и непрерывно. Если частота вращения электродвигателя при работе с садовым измельчителем падает, то следует остановить дальнейшее заполнение измельчителя, чтобы разгрузить электродвигатель или двигатель внутреннего сгорания.



Электровигатель следует выключать только в том случае, если в устройстве больше нет измельченного материала. Иначе при повторном вводе в эксплуатацию может быть заблокирован дисковый нож.

### 8.6 Защита от перегрузки

Если при работе электродвигатель испытывает перегрузку, то встроенное устройство тепловой защиты автоматически отключает его.

После охлаждения в течение **прибл. 10 минут** можно вновь начать работу садового измельчителя. При частом срабатывании защиты от перегрузки причинами этого могут быть:

- Непригодный соединительный кабель (⇒ 10.1)
- Перегрузка сети
- Перегрузка устройства из-за слишком большого количества измельчаемого материала или тупые ножи

### 8.7 Если режущий механизм садового измельчителя заблокирован

Если режущий механизм садового измельчителя при измельчении материала блокируется, необходимо немедленно остановить электродвигатель и отсоединить сетевую кабель. Затем снять загрузочную воронку и устранить причину нарушения.

### 8.8 Правильная загрузка садового измельчителя



**Опасность травмирования!** Возможна отдача срезанных сучьев из-за наклонно установленного ножевого механизма! Пользователь может быть серьезно травмирован вылетающими сучьями. Чтобы не допустить травм вследствие отдачи, необходимо правильно загружать садовый измельчитель.



### Опасность травмирования!

Перед заполнением садового измельчителя следует внимательно прочитать главу «Техника безопасности» (⇒ 4.), в особенности подраздел «Во время работы» (⇒ 4.6), и соблюдать все приведенные там указания по технике безопасности. Загрузку садового измельчителя должен выполнять только один человек.



### Опасность травмирования!

Не допускать попадание рук в загрузочное отверстие!

- При заполнении садового измельчителя следует находиться в рабочей зоне. (⇒ 8.4)
- Запустить садовый измельчитель. (⇒ 10.3)

### Мягкий материал:

- Органические остатки растений такие, как отходы фруктов и овощей, срезанные цветы, листву, тонкие ветки и т. п., бросать в загрузочное отверстие (1) для мягкого материала.



Влажный или сырой мягкий материал приводит быстрее к забиванию устройства. Поэтому садовый измельчитель следует заполнять медленнее. Особенно важно соблюдать частоту вращения электродвигателя. При заполнении она не должна понижаться.

### Твердый материал:



При загрузке твердого материала необходимо соблюдать указанный максимальный диаметр веток. Сильно разветвленные сучья необходимо порезать и удалить боковые побеги.

- Подавать твердый материал в загрузочную воронку из положения сверху слева по диагонали в положение внизу справа по направлению к ножевому механизму в соответствии с символом (1). Не допускается попадание твердых материалов в отмеченную зону (2). Срезанные сучья деревьев или кустов, а также ветки вводить в загрузочное отверстие (1) медленно. При этом твердый материал автоматически втягивается устройством.



### Опасность травмирования!

Возможна отдача срезанных сучьев из-за наклонно установленного ножевого механизма! Чтобы не допустить травм вследствие обратного выброса материала, необходимо правильно загружать твердый материал в садовый измельчитель:

Длинные ветки следует подавать слегка наклонно и закладывать их в соответствии с символом (2), касаясь правой стенки воронки, опуская до ножевого механизма.



Соблюдайте правильную нагрузку на электродвигатель. (⇒ 8.5)



## 9. Защитные устройства

### 9.1 Блокировка повторного запуска электродвигателя

Устройство можно запускать только при помощи выключателя, а не подсоединением соединительного кабеля к электросети.

### 9.2 Защитная блокировка

Электродвигатель или механизм измельчения разрешается запускать только при правильно закрытой загрузочной воронке. При отвинчивании правой резьбовой пробки (при взгляде на устройство спереди) во время работы электродвигатель отключается автоматически, и механизм измельчения останавливается в течение нескольких секунд.

### 9.3 Тормоз остановки электродвигателя

Механизм тормоза остановки электродвигателя сокращает на несколько секунд время движения по инерции от выключения устройства до полной остановки ножей.

### 9.4 Защитные компоненты

Садовый измельчитель оснащен защитными компонентами в зоне загрузки и выброса. К ним относятся: вся загрузочная воронка с верхней

частью и брызговик, удлинение выброса, а также откидная крышка выброса.

При измельчении защитные компоненты обеспечивают безопасное расстояние от ножей измельчителя.

## 10. Введение устройства в работу



Перед вводом садового измельчителя в эксплуатацию внимательно прочитать главу «Техника безопасности» (⇒ 4.1) и соблюдать все приведенные там указания по технике безопасности.

- Электродвигатель следует включать только в соответствии с описанием в инструкции по эксплуатации. (⇒ 10.3)

### 10.1 Подсоединение садового измельчителя к электрической сети



**Опасность получения травм!** Следует соблюдать все указания по технике безопасности главы «Предупреждение – опасности из-за электрического тока» (⇒ 4.2).

Сетевое и рабочее напряжение должны совпадать (см. фирменную табличку с паспортными данными).

Сетевой кабель должен быть достаточно защищен согласно соответствующим национальным предписаниям по электромонтажу. (⇒ 17.)

В качестве соединительных кабелей разрешается применять только кабели, которые имеют изоляцию не хуже, чем провода в обрешеченных трубках **H07 RN-F DIN/VDE 0282**.

Разъемы должны быть защищены от влаги.

Неподходящие удлинительные кабели приводят к потере мощности и могут вызвать повреждения электродвигателя.

Минимальное поперечное сечение сетевого кабеля должно составлять **3 x 1,5 мм<sup>2</sup>** при длине до **25 м** или **3 x 2,5 мм<sup>2</sup>** при длине до **50 м**.

Соединители соединительных кабелей должны быть выполнены из резины или обтянуты резиной и соответствовать стандарту **DIN/VDE 0620**.

Данное устройство предназначено для эксплуатации в сети с полным сопротивлением системы  $Z_{\text{макс}}$  в пункте распределения (абонентское ответвление) с максимальным значением **0,443 Ом (при 50 Гц)**. Пользователь должен удостовериться, что устройство работает только в электрической сети, соответствующей указанным условиям. В случае необходимости полное сопротивление системы можно узнать в местной службе электроснабжения.



Более подробную информацию по подключению к сети можно получить у электромонтажника.

## 10.2 Подсоединение сетевого кабеля



-  При выборе сетевого кабеля необходимо соблюдать все пункты главы «Подсоединение устройства к электрической сети» (⇒ 10.1).

### GHE 150, GHE 250, GHE 250 S:

- Приподнять клемму (1).
- Вставить соединитель сетевого кабеля.
- Отпустить клемму.

### GHE 260, GHE 260 S:

- Вставить соединитель сетевого кабеля в 5-полюсную сетевую вилку устройства.

## 10.3 Включение садового измельчителя



-  Нельзя допускать, чтобы в устройстве находился измельчаемый материал, так как при включении может произойти его выброс.

Фиксирующая планка дискового ножа должна быть всегда откинута в исходное положение до упора. (⇒ 11.)

- Подсоединить сетевой кабель. (⇒ 10.2)
- Нажать зеленую кнопку (1) на выключателе (на рис. изображены модели GHE 150, GHE 250, GHE 250 S).

Садовый измельчитель начал работать.



Перед тем как начнется подача измельчаемого материала электродвигатель должен достичь максимальной частоты вращения (частота вращения на холостом ходу).

## 10.4 Выключение садового измельчителя



**Опасность получения травм!** При выключении не находиться в зоне выброса!

Выключать следует, стоя сбоку от устройства.

После выключения электродвигателя учитывать инерционное движение рабочих инструментов, которое длится несколько секунд до полной их остановки.

- Нажать красную кнопку (1) на выключателе (на рис. изображены модели GHE 150, GHE 250, GHE 250 S).

Электродвигатель садового измельчителя выключается и автоматически тормозится.



Электродвигатель следует выключать только в том случае, если в устройстве больше нет измельченного материала. Иначе при повторном вводе в эксплуатацию может быть заблокирован дисковый нож.

## 10.5 Проверка направления вращения дисковых ножей



У моделей GHE 260 и GHE 260 S перед началом работы (заполнением) следует проверить направление вращения дискового ножа.



**Опасность получения травм!** Во время проверки носить защитные очки.

- Включить садовый измельчитель. (⇒ 10.3)
- Выключить садовый измельчитель. (⇒ 10.4)
- Вдавить брызговик вовнутрь и осмотреть дисковый нож сверху через загрузочное отверстие: При правильном направлении вращения дисковый нож должен вращаться влево (против часовой стрелки).

## 10.6 Изменение направления вращения дисковых ножей



При неправильном направлении вращения (вправо, по часовой стрелке) дискового ножа у моделей GHE 260 и GHE 260 S направление вращения необходимо изменить.

Направление вращения дисковых ножей меняется в результате перемены полюсов переключателя фаз на сетевой вилке.

- Повернуть переключатель фаз (1) при помощи отвертки (U) на 180° влево или вправо до защелкивания.

## 10.7 Измельчение

- Установите садовый измельчитель на ровную и твердую поверхность, обеспечивающую его устойчивое положение.
- Используйте средства защиты: перчатки, очки и наушники. (⇒ 4.3)
- Открыть откидную крышку. (⇒ 7.3)
- Подсоединить сетевой кабель к садовому измельчителю.
- Запустить садовый измельчитель. (⇒ 10.3)
- Подождать, пока садовый измельчитель достигнет максимальной частоты вращения двигателя (частота вращения на холостом ходу).
- Правильно загрузить садовый измельчитель измельчаемым материалом. (⇒ 8.8)
- Выключить садовый измельчитель. (⇒ 10.4)

## 11. Техническое обслуживание

**! Опасность травмирования!** Перед выполнением работ по техническому обслуживанию или чистке прибора внимательно прочитайте главу «В целях вашей безопасности» (⇒ 4.), в особенности подраздел «Техническое обслуживание и ремонт» (⇒ 4.7), и точно следуйте всем указаниям по технике безопасности.



### Опасность травмирования!

Чтобы исключить непреднамеренное включение электродвигателя, перед всеми работами по техобслуживанию и очистке, а также перед работами с режущим механизмом следует обязательно отсоединить сетевой кабель.



### Опасность травмирования!

Работать только в защитных перчатках. (⇒ 4.3)



Никогда не прикасаться к ножам, пока они не остановятся.

Для получения необходимых сведений или помощи обращаться всегда в специализированный центр.

Компания STIHL рекомендует выполнять работы по техобслуживанию и ремонту только в специализированном центре STIHL.

Компания STIHL рекомендует пользоваться оригинальными запчастями STIHL.

## 11.1 Очистка устройства

### Интервал технического обслуживания: после каждого применения

Устройство необходимо тщательно очищать после каждого применения. Правильный уход за устройством защищает его от повреждений и увеличивает срок его службы.



Электродвигатели выполнены во влагозащитном исполнении.

Органы измельчения, включая полость измельчителя, должны быть смазаны стандартными антикоррозийными средствами (например, рапсовым маслом).

Устройство разрешается очищать только в положении, изображенном на рисунке.

- Демонтировать загрузочную воронку. (⇒ 11.3)

Чтобы обеспечить достаточное охлаждение электродвигателя, на корпусе электродвигателя следует очищать от загрязнений канал воздушного охлаждения (щелевой воздухозаборник).



### Нельзя направлять струи воды на узлы

электродвигателя или двигателя внутреннего сгорания, уплотнения и

опорные места, а также на детали электрооборудования, как, например, выключатели. Следствием несоблюдения этих указаний может стать дорогостоящий ремонт.



Если загрязнения и прилипшие остатки не удастся удалить с помощью щетки, влажной тряпки или деревянной палочки, то

STIHL рекомендует применять специальный очиститель (например, специальный очиститель STIHL).

Запрещается использовать агрессивные чистящие средства.

Регулярно производить очистку дисковых ножей.

## 11.2 Монтаж загрузочной воронки



- ! Опасность травмирования!**  
Работать только в защитных перчатках!  
(⇒ 4.3)



**i** Для исключения потери резьбовые пробки соединены с загрузочной воронкой.

- Подвесить загрузочную воронку (1) на крепежные крючки базового устройства (2) и наклонить ее вперед.
- Затянуть **одновременно** обе резьбовые пробки (3).

**i** После монтажа визуально проверить правильное подвешивание загрузочной воронки на крепежных крюках.

## 11.3 Демонтаж загрузочной воронки



- ! Опасность травмирования!**  
Перед открытием резьбовых пробок вынуть вилку сети.  
Работайте только в защитных перчатках! (⇒ 4.3)

- Открутить обе резьбовые пробки (1) до достижения их свободного вращения. Они остаются на загрузочной воронке
- Откинуть загрузочную воронку (2) назад и снять ее.

## 11.4 Фиксирование ножевого диска



- ! Опасность получения травм!**  
Работать только в перчатках!



Никогда не прикасайтесь к ножам, пока они полностью не остановятся.

- Демонтировать загрузочную воронку. (⇒ 11.3)
- Поворачивать ножевой диск (1) до того момента, когда углубление (2) займет положение перед фиксирующей планкой (3).
- Откинуть вверх фиксирующую планку (3).

## 11.5 Демонтаж комплекта ножей



- ! Опасность травмирования!**  
Работать только в защитных перчатках!  
(⇒ 4.3)



Никогда не прикасаться к ножам, пока они полностью не остановятся.

- Зафиксировать дисковый нож (5). (⇒ 11.4)
- Отвинтить винт (1) универсальным ключом (V).

- Снять винт (1), стопорную шайбу (2), зажимное кольцо (3), нож-лопасть (4), нож-лопасть (6, только у GHE 250 и GHE 260) и дисковый нож (5).
- Демонтировать поворотный нож. (⇒ 11.8)
- **GHE 250 и GHE 260:** Открутить винты (7) и снять их вместе с гайками (9). Вынуть разрывной нож (8) вниз.

## 11.6 Монтаж комплекта ножей



- ! Опасность травмирования!**  
Работать только в защитных перчатках!  
(⇒ 4.3)



Перед установкой комплекта ножей визуально проверить, в порядке ли дисковый нож и все ножи измельчителя. Убедиться, что на них нет насечек, трещин или дефектов.

- ! Необходимо обязательно соблюдать последовательность монтажа и указанные значения момента затяжки.**

- Установить поворотный нож на дисковый нож. (⇒ 11.8)
- **GHE 250 и GHE 260:** Расположить разрывной нож (8) на нижней поверхности дискового ножа (5) и закрепить его гайками (9) и винтами (7) (**10 Нм**).
- Вставить дисковый нож (5) в корпус и зафиксировать. (⇒ 11.4)

- Установить нож-лопасть (6, только у GHE 250 и GHE 260), нож-лопасть (4), зажимное кольцо (3) и стопорную шайбу (2), затем затянуть винтом (1) (**50 Нм**).
- Фиксирующую планку вернуть в исходное положение, чтобы дисковый нож мог снова свободно поворачиваться. (⇒ 11.4)
- Установить загрузочную воронку. (⇒ 11.2)

## 11.7 Техническое обслуживание ножей



### Опасность получения травм!

Работать только в прочных перчатках!



### Интервал технического обслуживания: перед каждым применением

- Демонтировать загрузочную воронку. (⇒ 11.3)
- Зафиксировать ножевой диск. (⇒ 11.4)
- Проверить ножи на наличие повреждений (выемки или трещины), проверить степень износа и при необходимости перевернуть их или заменить.

### Пределы износа ножей:



Изношенные ножи необходимо переверачивать или заменять, не достигая указанных предельных значений износа. Компания STIHL рекомендует обращаться к дилеру STIHL.

### Поворотный нож

- Необходимо измерять расстояние (A) от отверстия до режущей кромки на ножах в нескольких местах.  
Минимальное расстояние:  
**A = 6 мм**

### Нож-лопасть

- Замерить ширину ножа (B) на изогнутой кромке ножа-лопасти.  
Минимальная ширина ножа:  
**B = 15 мм**

### Нож-лопасть (GHE 250, GHE 260)

- Замерить ширину ножа (C) на изогнутой кромке ножа-лопасти.  
Минимальная ширина ножа:  
**C = 19 мм**

### Разрывной нож (GHE 250, GHE 260)

- Замерить ширину ножа (D) на изогнутой кромке разрывного ножа.  
Минимальная ширина ножа:  
**D = 13 мм**

## 11.8 Переворачивание ножей



Тупые поворотные ножи можно переворачивать только один раз. Всегда следует переворачивать оба ножа!

- Демонтировать комплект ножей. (⇒ 11.5)
- Открутить винты (1) и снять их вместе с гайками (2).
- Вынуть ножи (3) вверх.
- Очистить ножевой диск.

- Перевернуть ножи (3) и оставить их на ножевом диске открытой острой кромкой. При этом отверстия должны быть соосными.
- Вставить винты (1) в отверстия и вкрутить гайки (2). Затянуть гайки (2) с моментом **10 Нм**.
- Смонтировать комплект ножей. (⇒ 11.6)

### Заточка ножей:



#### Опасность травмирования!

Рекомендуется, чтобы заточка всех ножей измельчителя выполнялась только специализированным центром. Тупые и неправильно заточенные ножи (неправильный угол заточки, дисбаланс из-за неравномерно заточенных ножей и т. д.) повышают риск обратного выброса. Пользователь может получить серьезные травмы из-за вылетающего измельчаемого материала. Кроме того, может ухудшиться функциональность (поступление измельчаемого материала, устойчивость ножей и т. д.) садового измельчителя.

- Для заточки ножи следует снять.
- При заточке ножи надо охлаждать, например, водой. Нельзя допускать появления синеватого цвета, так как иначе снижается долговечность ножа.
- Заточивать ножи равномерно, чтобы избежать вибраций вследствие дисбаланса.

- Перед установкой проверять ножи на отсутствие повреждений: ножи должны быть заменены, если видны насечки или трещины или, если режущие кромки изношены до предела.
- Лезвия ножей точить под углом **30°**.
- Заточку ножей производить против лезвия.
- После заточки образовавшиеся на режущей кромке во время заточки заусенцы следует удалять при необходимости мелкой наждачной бумагой.
- При монтаже ножей соблюдать значения крутящих моментов в соответствии с данными в разделе «Поворачивание ножей».

### 11.9 Электродвигатель и колеса

Электродвигатель не требует технического обслуживания.

Подшипники колес не требуют технического обслуживания.

### 11.10 Хранение и простой в зимний период

Садовый измельчитель следует хранить в сухом закрываемом и непыльном помещении. Удостоверьтесь, что устройство хранится вне доступном для детей месте.

Садовый измельчитель должен храниться в состоянии, готовом к эксплуатации, и с установленной загрузочной воронкой.

При длительном простое садового измельчителя (в период зимнего хранения) соблюдать следующее:

- Тщательно очистить все наружные части устройства.
- Все движущиеся детали хорошо смазать.

## 12. Транспортировка



### Опасность получения травм!

Перед транспортировкой внимательно прочитайте главу «Техника безопасности», в особенности раздел «Транспортировка устройства», и соблюдать указанные там требования. (⇒ 4.4)

### 12.1 Перемещение садового измельчителя



- Садовый измельчитель удерживать за верхнюю часть воронки (1) и опрокинуть назад.
- Теперь можно медленно тащить или толкать садовый измельчитель (в темпе шага).

### 12.2 Подъем или перенос садового измельчителя



Для поднятия или переноса устройства необходимы не менее 2 человек.

Следует носить подходящую защитную одежду, чтобы предплечья и верхняя часть тела были полностью покрыты.

- 1-й человек: Взяться за ручки на верхней части воронки (1) садового измельчителя.
- 2-й человек: Взяться за планку удлинения выброса (2) садового измельчителя.
- Садовый измельчитель следует поднимать одновременно.

### 12.3 Транспортировка садового измельчителя на погрузочной платформе



- Устройство необходимо закреплять при помощи подходящих средств крепления, чтобы исключить возможность соскальзывания. Тросы или ремни должны закрепляться на стойке колеса (1) или на загрузочной воронке (2).

## 13. Сведение к минимуму износа и предотвращение повреждений

### Важные указания по техническому обслуживанию и уходу для следующих групп изделий

#### Садовый электроизмельчитель (STIHL GHE)

Компания STIHL не несет никакой ответственности за получение травм и нанесение материального ущерба, которые произошли вследствие несоблюдения инструкции по эксплуатации, в особенности в отношении безопасности, управления и технического обслуживания, или в результате использования не допущенных навесных узлов или неоригинальных запчастей.

Для предотвращения возникновения повреждений или чрезмерного износа деталей Вашего устройства STIHL обязательно соблюдайте следующие важные указания:

### **1. Быстро изнашивающиеся компоненты**

Некоторые детали устройства STIHL даже при использовании их по назначению подвергаются нормальному износу и их необходимо своевременно заменять в зависимости от вида и продолжительности эксплуатации.

К ним относятся:

- Нож
- Ножевой диск

### **2. Соблюдение предписаний данной инструкции по эксплуатации**

Использование, техническое обслуживание и хранение устройства STIHL должны осуществляться точно так, как описано в данной инструкции по эксплуатации. Пользователь сам несет ответственность за все повреждения и ущерб, вызванные несоблюдением предписаний по технике безопасности, указаний по управлению устройством и техническому обслуживанию.

Это, в первую очередь, распространяется на:

- неверно определенные параметры удлинителя (поперечное сечение),
- неправильное подключение к электрической сети (напряжение),
- технические изменения изделия, несогласованные с компанией STIHL.

- применение инструментов или принадлежностей, которые не допущены или не пригодны для устройства, или являются низкокачественными,
- использование изделия не в соответствии с назначением,
- применение изделия во время спортивных мероприятий или конкурсов,
- косвенные убытки в результате последующего использования изделия с неисправными деталями.

### **3. Работы по техническому обслуживанию**

Все работы, приведенные в разделе «Техническое обслуживание», должны выполняться регулярно.

Если эти работы пользователь не может производить самостоятельно, то необходимо обратиться к дилеру.

Компания STIHL рекомендует выполнять работы по техническому обслуживанию и ремонту только у дилера STIHL.

Дилеры STIHL регулярно предоставляют программы обучения и техническую информацию.

В случае ущерба из-за повреждений вследствие невыполненных работ по техническому обслуживанию ответственность несет пользователь.

К таким повреждениям относятся:

- повреждения электродвигателя вследствие некачественной очистки канала охлаждения (продувочной щели, ребер охлаждения, колеса вентилятора),

- коррозионные повреждения и другие последствия неправильного хранения,
- повреждения устройства в результате применения некачественных запчастей,
- повреждения, вызванные несвоевременным проведением технического обслуживания или его выполнением не в полном объеме, а также работами по техническому обслуживанию и ремонту, выполненными не в специализированных мастерских соответствующих сервисных центров.

## **14. Стандартные запчасти**

Поворотный нож:  
6008 702 0121

Нож-лопасть:  
6008 702 0300

### **GHE 150, GHE 250 S, GHE 260 S**

Дисковый нож в сборе:  
6008 700 5120

### **GHE 250, GHE 260**

Дисковый нож в сборе:  
6008 700 5117

Нож-лопасть:  
6008 702 0310

Разрывной нож:  
6008 702 0110

## 15. Охрана окружающей среды



Не выбрасывать измельчаемый материал вместе с бытовыми отходами, его следует использовать для приготовления компоста.

Упаковка, устройство и принадлежности изготовлены из материалов, пригодных для вторичного использования.

Раздельная утилизация остатков материалов, удовлетворяющая экологическим требованиям, способствует возможности многократного применения материалов. По этой причине после истечения предписанного срока службы устройство следует отправлять в пункт утилизации. Неправильная утилизация может нанести вред здоровью и привести к загрязнению окружающей среды.

## 16. Декларация о соответствии

**16.1 Декларация изготовителя о соответствии садового измельчителя директивам ЕС STIHL GHE 150.0, GHE 250.0, GHE 250.0 S, GHE 260.0, GHE 260.0 S**

STIHL Tirol GmbH  
Hans Peter Stihl-Straße 5  
6336 Langkampfen (Лангкампфен)  
Австрия

заявляет под собственную ответственность, что

- Конструктивное исполнение: электрический садовый измельчитель
  - Производитель: STIHL
  - Тип: GHE 150.0, GHE 250.0, GHE 250.0 S, GHE 260.0, GHE 260.0 S
  - Мощность GHE 150.0, GHE 250.0, GHE 250.0 S: 2500 Вт
  - Мощность GHE 150.0, GHE 250.0, GHE 250.0 S, GB/CH: 2000 Вт
  - Мощность GHE 260.0, GHE 260.0 S: 2900 Вт
  - Серийный номер: 6008
- соответствует положениям директив 2000/14/EC, 2006/42/EC, 2014/30/EU и 2011/65/EU, был разработан и изготовлен в соответствии с версиями следующих стандартов, действующих на дату изготовления: EN 60335-1, EN 55014-1, EN 55014-2, а также для
- GHE 150.0, GHE 250.0, GHE 250.0 S: EN ISO 12100, EN 50434
  - GHE 260.0, GHE 260.0 S: EN ISO 12100 со ссылкой на EN 50434.

Измеренный и гарантированный уровень шума был определен в соответствии с Директивой 2000/14/EC, Приложение V.

### GHE 150.0

- Измеренный уровень шума: 96,9 дБ(A)
- Гарантированный уровень шума: 99 дБ(A)

### GHE 250.0

- Измеренный уровень шума: 100,8 дБ(A)

- Гарантированный уровень шума: 103 дБ(A)

### GHE 250.0 S

- Измеренный уровень шума: 96,5 дБ(A)
- Гарантированный уровень шума: 100 дБ(A)

### GHE 260.0

- Измеренный уровень шума: 98,4 дБ(A)
- Гарантированный уровень шума: 102 дБ(A)

### GHE 260.0 S

- Измеренный уровень шума: 97,7 дБ(A)
- Гарантированный уровень шума: 101 дБ(A)

Техническая документация хранится в компании STIHL Tirol GmbH.

Год выпуска и номер машины указаны на садовом измельчителе.

Лангкампфен, 27.01.2025

STIHL Tirol GmbH

И. о.

Matthias Fleischer, руководитель отдела научных исследований и разработок



И. о.



Sven Zimmermann, главный  
руководитель отдела качества

### 16.2 Знаки соответствия



Сведения о сертификатах  
ЕАС и декларациях  
соответствия,  
подтверждающих

выполнение технических правил и  
требований Таможенного союза,  
представлены на сайтах  
[www.stihl.ru/eac](http://www.stihl.ru/eac) или могут быть  
затребованы по телефону в  
соответствующем местном  
представительстве STIHL.

### 16.3 Установленный срок службы

Полный установленный срок службы –  
до 30 лет.

Для выработки установленного срока  
службы необходимы своевременное  
техническое обслуживание и уход  
согласно руководству по эксплуатации.

### 16.4 Штаб-квартира STIHL

ANDREAS STIHL AG & Co. KG  
Badstrasse 115  
71336 Waiblingen

Германия

### 16.5 Дочерние компании STIHL

#### В Российской Федерации:

ООО «АНДРЕАС ШТИЛЬ МАРКЕТИНГ»  
ул. Тамбовская, дом 12, лит В, офис 52  
192007 Санкт-Петербург, Россия  
Горячая линия: +7 800 4444 180  
Эл. почта: [info@stihl.ru](mailto:info@stihl.ru)

#### УКРАИНА

ТОВ «Андреас Штіль»  
вул. Антонова 10, с. Чайки  
08135 Київська обл., Україна  
Телефон: +38 044 393-35-30  
Факс: +380 044 393-35-70  
Эл. почта: [info@stihl.ua](mailto:info@stihl.ua)  
[www.stihl.ua](http://www.stihl.ua)  
Гаряча лінія: +38 0800 501 930

### 16.6 Представительства STIHL

#### В Казахстане:

Представительство  
ANDREAS STIHL AG & Co. KG  
ул. Шагабутдинова, 125А, оф. 2  
050026 Алматы, Казахстан  
Горячая линия: +7 727 225 55 17

### 16.7 Импортёры STIHL

#### УКРАИНА

ТОВ «Андреас Штіль»  
вул. Антонова 10, с. Чайки  
08135 Київська обл., Україна

### БЕЛАРУСЬ

ООО «БАЭРТ»  
ул. Игнатенко, д. 2, пом. 102  
220035, г. Минск, Беларусь

### КАЗАХСТАН и КЫРГЫЗСТАН

ИП «ВОРОНИНА Д.И.»  
пр. Райымбека 312  
050005 Алматы, Казахстан

### АРМЕНИЯ

ООО «ЮНИТУЛЗ»  
ул. Г. Парпеци 22  
0002 Ереван, Армения

## 17. Технические данные

### GHE 150.0/GHE 250.0/GHE 250.0 S:

Мощность (P <sub>1</sub> )	2500 Вт
GB	2000 Вт
CH	2000 Вт
Номинальное напряжение	230 В~
Частота	50 Гц
Сетевой предохранитель <sup>1</sup>	16 А 10 А (CH)
Класс защиты	I
Вид защиты	с водозащитой (IP X4)
Режим эксплуатации	P40 40 с время нагрузки 60 с время холостого хода

### GHE 150.0:

Замер согласно 2000/14/EC / S.I.  
2001/1701:

Гарантированный 99 дБ(A)  
уровень шума  $L_{WAд}$

Погрешность  $K_{WA}$  2,4 дБ(A)

Замер согласно EN 50434:

Уровень звука на 89 дБ(A)  
рабочем месте  $L_{pA}$

Погрешность  $K_{pA}$  2 дБ(A)

Моменты затяжки винта:

Дисковый нож 50 Нм

Поворотный нож 10 Нм

Вес (м) 28 кг

29 кг (GB)

Дл./шир./выс. 95/48/114 см

### GHE 250.0/GHE 250.0 S:

Замер согласно 2000/14/EC / S.I.  
2001/1701:

Гарантированный 103/100 дБ(A)  
уровень шума  $L_{WAд}$

GHE 250.0: 2,7 дБ(A)

Погрешность  $K_{WA}$

GHE 250.0 S: 2,4 дБ(A)

Погрешность  $K_{WA}$

GHE 250.0 S (GB): 3,3 дБ(A)

Погрешность  $K_{WA}$

Замер согласно EN 50434:

Уровень звука на 92/90 дБ(A)  
рабочем месте  $L_{pA}$

Погрешность  $K_{pA}$  3 дБ(A)

Моменты затяжки винта:

Дисковый нож 50 Нм

Поворотный нож 10 Нм

Разрывной нож<sup>2</sup> 10 Нм

Вес (м) 30/29 кг

30/30 кг (GB)

### GHE 250.0/GHE 250.0 S:

29 кг (CH)

Дл./шир./выс. 107/48/143 см

### GHE 260.0/GHE 260.0 S:

Мощность ( $P_1$ ) 2900 Вт

Номинальное 400 (3~) В~  
напряжение

Частота 50 Гц

Сетевой 10 А  
предохранитель

Класс защиты I

Вид защиты с водозащитой  
(IP X4)

Режим Р40

эксплуатации 40 с время  
нагрузки 60 с время  
холостого хода

Замер согласно 2000/14/EC / S.I.  
2001/1701:

Гарантированный 102/101 дБ(A)  
уровень шума  $L_{WAд}$

GHE 260.0: 3,2 дБ(A)

Погрешность  $K_{WA}$

GHE 260.0 S: 3,3 дБ(A)

Погрешность  $K_{WA}$

Замер согласно EN 50434:

Уровень звука на 89/91 дБ(A)  
рабочем месте  $L_{pA}$

Погрешность  $K_{pA}$  3 дБ(A)

Моменты затяжки винта:

Дисковый нож 50 Нм

Поворотный нож 10 Нм

Разрывной нож<sup>2</sup> 10 Нм

Вес (м) 30/30 кг

Дл./шир./выс. 107/48/143 см

### 1) Внимание!

При сетевом предохранителе с током менее 16 А в период пуска или большой нагрузки устройства может часто происходить срабатывание предохранителя.

### 2) для моделей GHE 250.0 и GHE 260.0

## 17.1 REACH

REACH – это технический регламент ЕС, регулирующий производство и оборот химических веществ, включая их обязательную регистрацию.

Информацию об исполнении предписания REACH (ЕС) № 1907/2006 см. на сайте [www.stihl.com/reach](http://www.stihl.com/reach).

## 18. Поиск неисправностей

✘ При необходимости обращаться к дилеру, компания STIHL рекомендует дилера STIHL.

### Нарушение:

Электродвигатель не запускается

### Возможная причина:

- Сработало устройство защиты электродвигателя
- Отсутствует сетевое напряжение
- Соединительный кабель/штекер, розетка или выключатель неисправны
- Загрузочная воронка закрыта неправильно – срабатывает защитный выключатель (устройство остановки двигателя)
- Дисковый нож заблокирован

- Фиксирующая планка не возвращена в исходное положение

#### Устранение:

- Дождаться остывания устройства (⇒ 8.6)
- Проверить сетевой кабель и предохранитель ✂ (⇒ 10.1)
- Проверить кабель, штекер, соединитель или выключатель, при необходимости заменить (специалист по электротехнике) ✂ (⇒ 10.1)
- Закрыть загрузочную воронку правильно и прочно закрепить ее (⇒ 11.2)
- Снять загрузочную воронку и удалить остатки измельченного материала из корпуса (внимание: отсоединить сетевой кабель) (⇒ 11.3)
- Вернуть фиксирующую планку в исходное положение (⇒ 11.4)

#### Неисправность:

Сниженная производительность измельчения

#### Возможная причина:

- Ножи затупились

#### Устранение:

- Перевернуть ножи, заточить или заменить ✂ (⇒ 11.7)

#### Неисправность:

Измельчаемый материал не втягивается

#### Возможная причина:

- GHE 260: Неправильное направление вращения дискового ножа

#### Устранение:

- GHE 260: Изменить направление вращения дискового ножа (⇒ 10.6)

## 19. График сервисного обслуживания

### 19.1 Подтверждение передачи

Модель: \_\_\_\_\_

Серийный номер:

□	□	□	□	□	□	□	□	□
---	---	---	---	---	---	---	---	---

Дата: □ □ □ □ □ □ □ □ □ □



Следующий техосмотр

Дата: □ □ □ □ □ □ □ □ □ □

### 19.2 Подтверждение сервисного обслуживания



В случае выполнения работ по техобслуживанию передайте эту «Инструкцию по эксплуатации» Вашему

дилеру STIHL.

В соответствующих полях он поставит отметку о проведении работ по сервисному обслуживанию.

 Сервисное обслуживание проведено

 Дата следующего сервисного обслуживания



## Скъпи купувачи,

Ние се радваме, че сте избрали изделие на фирмата STIHL. Ние разработваме и произвеждаме продукти с най-високо качество в съответствие с изискванията на нашите клиенти. По този начин продуктите ни се отличават с висока надеждност дори при приложението им в най-тежки условия на експлоатация.

STIHL също така държи на най-високото качество в обслужването. Сътрудниците в специализираните ни търговски обекти са готови да Ви дадат компетентна консултация и съвети, както и да поемат комплексното техническо обслужване на закупените от Вас апарати.

Благодарим Ви за доверието и Ви пожелаваме удоволствие при ползването на изделието от фирмата STIHL.



Д-р Nikolas Stihl

**ВАЖНО! ПРОЧЕТЕТЕ ПРЕДИ УПОТРЕБА – И СЪХРАНЯВАЙТЕ.**

## 1. Съдържание

<b>За тази инструкция за експлоатация</b>	<b>516</b>
Общи указания	516
Указания за четене на инструкцията за експлоатация	516
Различни варианти за отделните страни	517
<b>Описание на уреда</b>	<b>517</b>
<b>За Вашата безопасност</b>	<b>517</b>
Общи указания	517
Внимание – опасност от токов удар	518
Облекло и екипировка	519
Транспортиране на уреда	519
Преди работа	520
По време на работа	521
Поддръжка и ремонти	523
Съхранение при продължително неизползване на уреда	523
Изхвърляне	524
<b>Описание на символите</b>	<b>524</b>
<b>Окомплектовка</b>	<b>525</b>
<b>Подготовка на уреда за пускане в експлоатация</b>	<b>525</b>
Монтиране на колесната ос и колелата	525
Монтиране на ходовия механизъм и шахтата за изхвърляне	525
Отваряне и затваряне на дефлектора	526
Монтиране на горната част на фунията	526
<b>Указания за работа</b>	<b>526</b>
Кои материали могат да бъдат обработвани?	526
Кои материали не могат да бъдат обработвани?	526
Максимален диаметър на клона	527
Работна зона на оператора	527
Правилно натоварване на уреда	527
Защита срещу претоварване	527
При блокиран режещ блок на градинската дробилка	527
Правилно пълнене на градинския шредер	527
<b>Защитни приспособления</b>	<b>528</b>
Блокиране автоматичното стартиране на електродвигателя	528
Предпазно изключване	528
Инерционна спирачка на електродвигателя	528
Защитни капаци	528
<b>Пускане на уреда в експлоатация</b>	<b>529</b>
Свързване на градинската дробилка към електрическата мрежа	529
Включване на захранващия кабел	529
Включване на градинската дробилка	529
Изключване на градинската дробилка	530
Проверка на посоката на въртене на дисковите ножове	530
Промяна на посоката на въртене на дисковите ножове	530
Раздробяване	530
<b>Поддръжка</b>	<b>530</b>
Почистване на уреда	531
Монтиране на фунията за пълнене	531

Демонтиране на фунията за пълнене	531
Фиксиране на диска за ножовете	532
Демонтиране на комплекта ножове	532
Монтиране на комплекта ножове	532
Поддръжка на ножовете	532
Обръщане на ножовете	533
Електродвигател и колела	533
Съхраняване и зимна пауза	533
<b>Транспортиране</b>	<b>533</b>
Теглене или бутане на градинската дробилка	534
Повдигане или пренасяне на градинската дробилка	534
Транспортиране на градинската дробилка върху товарна платформа	534
<b>Минимизиране на износването и предотвратяване на повреди</b>	<b>534</b>
<b>Обичайни резервни части</b>	<b>535</b>
<b>Опазване на околната среда</b>	<b>535</b>
<b>Декларация за съответствие</b>	<b>535</b>
ЕС Декларация за съответствие Градинска дробилка STIHL GHE 150.0, GHE 250.0, GHE 250.0 S, GHE 260.0, GHE 260.0 S	535
<b>Технически данни</b>	<b>536</b>
REACH	537
<b>Откриване на повреди</b>	<b>537</b>
<b>Сервизен план</b>	<b>538</b>
Потвърждение за предаване	538
Потвърждение за извършена сервизна поддръжка	538

## 2. За тази инструкция за експлоатация

### 2.1 Общи указания

Настоящите инструкции за експлоатация са превод на **оригиналните инструкции за експлоатация** на производителя в съответствие с Директива 2006/42/ЕС.

STIHL работи непрекъснато за усъвършенстване на асортимента си. Затова си запазваме правото на промени във формата, техниката и оборудването.

Ето защо данните и илюстрациите в настоящата инструкция не могат да бъдат основание за предявяване на каквито и да е претенции.

В тази инструкция за експлоатация може да има описани модели, които не са налични във всяка страна.

Тази инструкция за експлоатация е защитена от авторското право. Всички права са запазени, по-специално правото на размножаване, превод и обработка с електронни системи.

### 2.2 Указания за четене на инструкцията за експлоатация

Фигурите и текстовете описват определени работни стъпки.

Всички поставени върху уреда пиктограми са пояснени в тази инструкция за експлоатация.

### Посока на погледа:

Посока на погледа при употреба на **наляво** и **надясно** в инструкцията за експлоатация:

Потребителят е застанал зад уреда (работна позиция).

### Препратка към глава:

Със стрелка се отбелязват препратки към глави и раздели за допълнителни обяснения. Следният пример показва препратка към глава: (⇒ 3.)

### Обозначаване на пасажи от текста:

Описаните инструкции могат да бъдат обозначени както е показано в следните примери.

Работни стъпки, които изискват действие от страна на потребителя:

- Развийте болта (1) с отвертка, задействайте лоста (2) ...

Общи изброявания:

- Използване на продукта при спортни или състезателни мероприятия

### Текстове с допълнително значение:

Тези пасажи са обозначени с един от описаните по-долу символи, за да бъдат по-добре открити в инструкцията за експлоатация.



#### Опасност!

Опасност от злополука и тежко физическо нараняване. Необходимо е или трябва да се избягва определено поведение.



#### Предупреждение!

Опасност от физическо нараняване. Определено поведение предпазва от възможни или вероятни наранявания.



### Внимание!

Леки наранявания или материални щети могат да бъдат предотвратени чрез извършване на определени действия.



### Указание

Информация за по-добро използване на уреда и за избягване на възможно неправилно обслужване.

### Текстове, отнасящи се към фигури:

Фигурите, на които е показан начинът на употреба на уреда, се намират в началото на инструкцията за експлоатация.

Този символ показва връзката между фигурите в началото и съответния текст в инструкцията за експлоатация.



## 2.3 Различни варианти за отделните страни

В зависимост от страната, в която се използва уредът, STIHL доставя уреди с различни щепсели и прекъсвачи.

На фигурите са показани уреди с европейски щепсел; включването в мрежата на уреди с друг стандарт щепсели се извършва по същия начин.

## 3. Описание на уреда



- 1 Горна част на фунията
- 2 Долна част на фунията
- 3 Винтови тапи
- 4 Основен уред
- 5 Шахта за изхвърляне
- 6 Прекъсвач с щепсел
- 7 Колела
- 8 Стойка за колелата
- 9 Табелка за мощността с машинен номер

## 4. За Вашата безопасност

### 4.1 Общи указания



Непременно спазвайте тези правила за техника на безопасност при работа с уреда.



Преди първото пускане в експлоатация трябва да прочетете внимателно цялата инструкция за експлоатация. Съхранявайте старателно инструкцията за експлоатация, за да я ползвате и в бъдеще.

Тези предпазни мерки (списъкът не е пълен) са задължителни за Вашата безопасност. Винаги използвайте уреда разумно и отговорно и не забравяйте,

че потребителят носи отговорност при злополука с трети лица или материални щети по тяхната собственост.

Запознайте се с елементите за управление и с употребата на уреда.

Уредът да се използва само от лица, които са прочели инструкцията за експлоатация и са запознати с начина на работа с него. Преди първото пускане на уреда в експлоатация всеки потребител трябва да се постарее да получи компетентна и практическа подготовка за работа с него. Той трябва да получи указания от продавача или от друго квалифицирано лице за безопасната употреба на уреда.

Целта на тези указания е преди всичко да накарат потребителя да осъзнае, че са необходими изключително внимание и концентрация от негова страна, докато работи с уреда.

Дори когато обслужвате този уред според указанията, винаги съществува остатъчен риск.



### Опасност за живота поради задушаване!

Съществува опасност за децата, които си играят с опаковките. Задължително дръжте опаковките извън обсега на деца.

Уредът, включително всички приспособления за допълнително монтиране, могат да се предоставят или отдават под наем само на лица, принципно запознати с този модел и работата с него. Инструкцията за експлоатация е част от уреда и винаги трябва да бъде предавана заедно с него.

Уверете се, че потребителят има физическа, сетивна и психическа способност да обслужва уреда и да работи с него. Ако потребителят има ограничена физическа, сетивна или психическа възможност за това, той трябва да работи с него под надзора и според указанията на отговорно лице.

Уверете се, че потребителят е пълнолетен или е бил обучен за съответната професия според националните разпоредби и под съответния надзор.

Използвайте уреда само когато сте отпочинали и в добро физическо и психическо състояние. Ако имате здравословни проблеми, трябва да се консултирате с Вашия лекар дали можете да работите с уреда. Не работете с уреда след употреба на алкохол, наркотици или забавящи способността за реагиране лекарства.

Уредът е предвиден за лично ползване.

#### **Внимание – опасност от злополука!**



Градинските дробилки STIHL са подходящи за раздробяване на клони и растителни остатъци. Използването за други цели не е позволено, тъй като може да бъде опасно или да повреди уреда.

Градинската дробилка не бива да се използва (непълен списък):

- за раздробяване на други материали (напр. стъкло, метал);
- за дейности, които не са описани в тази инструкция за експлоатация;

- за производство на хранителни продукти (напр. за раздробяване на лед, приготвяне на смес за спиртна ферментация).

От съображения за сигурност се забранява извършване на каквато и да било промяна по уреда с изключение на квалифицирания допълнителен монтаж на одобрени от STIHL принадлежности, освен това такава промяна би довела и до отмяна на гаранцията. Информация за одобрените принадлежности можете да получите от вашия специализиран търговец на STIHL.

Изрично се забранява всякаква манипулация по уреда, която повишава мощността или честотата на въртене на двигателя с вътрешно горене, съотв. на електродвигателя.

С уреда не бива да се транспортират хора, особено деца, животни или предмети.

При използване на уреда в обществени обекти, паркове, на спортни площадки, по улици и в селскостопански и горски предприятия се изисква повишено внимание.

Пускайте уреда само когато се намира на равна повърхност и не може да се плъзне сам.

## **4.2 Внимание – опасност от токов удар**



### **Внимание! Опасност от токов удар!**

Много важни за безопасността на уреда са захранващият кабел, щепселът, прекъсвачът и съединителният проводник. За да се избегне опасността от токов удар, не използвайте повредени кабели, куплунзи и щепсели или неотговарящи на изискванията съединителни проводници.



Затова редовно проверявайте съединителния проводник за повреди или признаци на стареене (чупливост).

Пускайте уреда само с намотан захранващ кабел.

При използване на кабелен барабан той трябва преди употреба винаги да бъде развит докрай.

Никога не използвайте повреден удължителен кабел. Заменете неизправните кабели с нови и не ремонтирайте удължителните кабели.

При повреда на захранващия, респ. на удължителния кабел по време на работа, незабавно го изключете от електрозахранването. Никога не докосвайте повредения захранващ респ. удължителен кабел.

Уредът не бива да се използва, ако проводниците са повредени или износени. По-специално захранващият кабел трябва да се провери за повреди и стареене.



Дейностите по поддръжка и ремонт на захранващите кабели могат да се извършват само от квалифицирани специалисти.

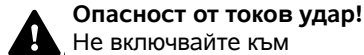

### Опасност от токов удар!

Не включвайте към електрическата мрежа неизправен проводник и не го докосвайте, преди да сте го извадили от контакта.

Режещите блокове (ножовете) могат да се докосват след изключване на уреда от електрическата мрежа.

Винаги внимавайте използваните захранващи кабели да са добре обезопасени.



Не работете при дъжд и в условия на висока влажност.

При работа на открито използвайте само изолирани срещу влага удължителни кабели, подходящи за употреба с уреда (⇒ 10.1).

Изваждайте съединителния проводник, като хванете щепсела и щепселното гнездо, а не го дърпайте.

Не излагайте уреда директно на дъжд.

Ако уредът е включен към генератор, внимавайте да не се повреди поради колебания на тока.

Включвайте уреда само към електрозахранване, което е защитено посредством прекъсвач за защита срещу утечен ток с максимален ток на изключване 30 mA. Допълнителна информация можете да получите от електротехник.

## 4.3 Облекло и екипировка



По време на работа винаги носете затворени обувки с грайферни подметки. Никога не работете боси или с леки обувки, например сандали.



По време на работа, при дейности по поддръжката, при транспортиране на дробилката и при отстраняване на неизправности, винаги носете плътно прилепнали предпазни ръкавици от материал, устойчив на пробиване и срязване, със затворен маншет, за да се предпазите от механични рискове като пробиви и порязвания. Това намалява риска от наранявания на ръцете при поставяне на дълги или многокомпонентни клони и по време на поддръжка. Подходящите защитни ръкавици са тествани в съответствие със стандарт EN 388 или с националните разпоредби и се предлагат в търговската мрежа със съответното етикетирание.



По време на работа винаги носете плътно прилягащи предпазни очила.



Подходящите предпазни очила се тестват за механична устойчивост съгласно стандарт EN 166 или съгласно националните разпоредби и се предлагат със съответната маркировка в търговската мрежа.



По време на работа винаги носете средства за защита на слуха.



Подходящата защита на слуха се тества съгласно стандарт EN 352 или съгласно националните разпоредби и се предлагат със съответната маркировка в търговската мрежа.

Носете и двете през цялото време, докато работите.



При работа с уреда носете подходящо за целта и плътно прилепнало облекло, т.е. комбинезон, а не работна престилка. По време на работа с уреда не носете шалове, вратовръзки, украшения, висящи ленти или верижки и други подобни елементи от облеклото и аксесоари.

През цялото време, докато работите и при извършване на всяка дейност по уреда дългата коса трябва е добре прибрана (кърпа за глава, шапка и т.н.).

## 4.4 Транспортиране на уреда

Работете само с предпазни ръкавици (⇒ 4.3), за да избегнете наранявания от части на уреда, които са горещи или с остри ръбове.

Не транспортирайте уреда с работещ електродвигател. Преди това изключете електродвигателя, изчакайте ножовете да спрат и извадете щепсела от контакта.

Транспортирайте уреда само с изстинал електродвигател.

Транспортирайте уреда само с монтирана според указанията фуния за пълнене.



### **Опасност от нараняване!**

Потребителят може да се нарани върху откритите остриета.

Взимайте предвид теглото на уреда особено при накланянето му.

За товарене използвайте подходящи помощни съоръжения (товарни рампи, подемни механизми).

Застопорете уреда върху товарната платформа с подходящи по размер средства за закрепване (колани, въжета и др.), като използвате описаните в тази инструкция за експлоатация точки за закрепване. (⇒ 12.)

Теглете или бутайте уреда само с пешеходна скорост. Не го теглете на буксир!

При транспортиране на уреда спазвайте местните законови разпоредби и по-специално отнасящите се до безопасността при товарене и транспорт на изделия върху товарни платформи.

---

## **4.5 Преди работа**

Уверете се, че с уреда работят само лица, които са запознати с инструкцията за експлоатация.

Спазвайте определените в местните разпоредби часове за работа с градински уреди, оборудвани с двигател с вътрешно горене или електродвигател.

Преди употреба на уреда всички неизправни, износени и повредени части трябва да се заменят. Станалите нечетливи или повредени предупредителни стикери по уреда трябва да се подменят. Вашият

специализиран търговец на STIHL поддържа наличност от резервни стикери и всички други резервни части.



### **Опасност от нараняване!**

Износените или повредени части (напр. затъпени ножове) може да повлияят на безопасността на уреда и да причинят нараняване на потребителя.

Преди пускане в експлоатация трябва да проверите и да се уверите в следното:

- Уредът е в безопасно за експлоатация състояние. Това означава, че капачите и защитните приспособления са по местата си и са в изправно състояние.
- Електрическото свързване е към контакт, монтиран съгласно указанията.
- Изолацията на съединителния и удължителния кабел, щепсела и куплунга е в изправно състояние.
- Целият уред (корпусът на електродвигателя, защитните приспособления, крепежните елементи, ножовете, ножовият вал, дисковите ножове и др.) не е нито износен, нито повреден;
- В уреда няма материал за надробяване и фунията за пълнене е празна.
- Всички болтове, гайки и други крепежни елементи са налични, съотв. затегнати. Преди пускане в експлоатация затегнете разхлабените болтове и гайки (спазвайте момента на затягане).

За да намалите опасността от физическо нараняване или материални щети, използвайте уреда само на открито и далече от стени или други твърди предмети (в противен случай липсват възможности за маневриране на потребителя, съществува риск от счупване на стъкла, издраскване на автомобили и др.).

Уредът трябва да се постави стабилно върху равна и твърда повърхност.

Не използвайте уреда върху павирани или посипани с чакъл повърхности, тъй като изхвърленият или завихрен материал може да причини наранявания.

Преди всяко пускане на уреда в експлоатация трябва да се уверите, че той е затворен в съответствие с указанията. (⇒ 11.2)

Запознайте се с действието на прекъсвача, за да можете да реагирате бързо и правилно в аварийни ситуации.

Защитата срещу изхвърчане на материала във фунията за пълнене трябва да е изправна и да покрива отвора за подаване на материала. Сменете защитата, ако е повредена.



### Опасност от нараняване!

Пускайте уреда в експлоатация само в монтирано състояние, което е в съответствие с указанията. Ако в уреда липсват части (напр. колела), предписаните безопасни разстояния вече не се спазват, а уредът може да има и намалена стабилност.

**Преди пускането в експлоатация чрез оглед трябва да се провери дали състоянието съответства на указанията!**

„Да съответства на указанията“ означава, че уредът е напълно сглобен, и по-конкретно:

- горната част на фунията е монтирана върху долната;
- фунията за пълнене е монтирана върху основния уред и двете винтови тапи са затегнати добре на ръка;
- стойката за колелата е монтирана;
- двете колела са монтирани;
- всички защитни приспособления (шахта за изхвърляне, защита срещу изхвърчане на материала и др.) трябва да са налични и в изправност;
- режещият блок (дисковият нож) е монтиран;
- всички ножове са монтирани според указанията.

Монтираните на уреда прекъсвачи и защитни приспособления не бива да бъдат отстранявани или припокривани.

Проверете визуално диска за ножовете за повреди и деформации и го подменете, ако се налага.

## 4.6 По време на работа



Никога не работете, ако в опасната зона има животни или хора, особено деца.

Не работете с уреда при дъжд, буря и особено когато има опасност от удар на мълния.

Ако теренът е влажен, опасността от злополука се увеличава поради намалена стабилност на оператора. Работете много внимателно, за да избегнете подхлъзване. По възможност избягвайте използване на уреда върху влажни терени.

Работете само на дневна светлина или при добро изкуствено осветление.

През цялото време на експлоатация работната зона трябва да се поддържа чиста и подредена. Отстранете предмети, които създават опасност от спъване, напр. камъни, клони, кабели и др.

Опорната повърхност на оператора не бива да бъде по-висока от опорната повърхност на уреда.

### Стартиране:

Преди стартиране на уреда го поставете изправен в стабилна позиция. В никакъв случай не го пускайте в действие в легнало положение.

Включете уреда внимателно в съответствие с инструкциите в глава „Пускане на уреда в експлоатация“ (⇒ 10.)

При стартиране на двигателя с вътрешно горене, съотв. включване на електродвигателя не стойте пред отвора за изхвърляне. При стартиране,

съотв. включване в градинската дробилка не бива да има материал за раздробяване. Той може да бъде изхвърлен настрани и да доведе до нараняване.

При стартиране уредът не бива да е наклонен.

Избягвайте честото включване в рамките на кратък период от време и не си „играйте“ с прекъсвача. Опасност от прегряване на електродвигателя!

При непостоянно напрежение предизвиканите от този уред колебания на напрежението по време на работа на високи обороти могат да нарушат работата на други свързани към същата токова верига съоръжения.

В този случай трябва да се вземат подходящи мерки (напр. свързване към друга токова верига, различна от тази на засегнатото съоръжение, свързване на уреда към токова верига с по-ниско пълно съпротивление).

### По време на работа:



### Опасност от нараняване!

Никога не поставяйте ръцете или краката си над, под или до въртящите се части.

Когато уредът работи, никога не заставяйте с лице или с друга част на тялото пред фунията за пълнене или отвора за изхвърляне. Дръжте главата и тялото си винаги на разстояние от отвора за подаване на материала.



Никога не поставяйте ръцете си, други части на тялото или облеклото си във фунията за пълнене или в шахтата за

изхвърляне. Съществува голяма опасност от нараняване на очите, лицето, пръстите, ръцете и др.

Винаги внимавайте за равновесието и стабилния си стоеж. Не се протягайте напред.

По време на експлоатация не правете нищо със защитата срещу изхвърчане на материала (напр. отстраняване, повдигане, застопоряване, повреждане).

При зареждане на материала потребителят трябва да стои в указаната работна зона на оператора. През цялото време на експлоатация на уреда винаги стойте в работната зона и в никакъв случай в зоната на изхвърляне. (⇒ 8.4)



#### **Опасност от нараняване!**

По време на експлоатация материалът за раздробяване може да бъде изхвърлен обратно нагоре. Потребителят може да получи сериозни наранявания по лицето, очите и ръцете. Затова носете предпазни очила и предпазни ръкавици (⇒ 4.3) и дръжте главата си далеч от отвора за подаване на материала.

Никога не наклоняйте уреда, докато двигателят с вътрешно горене, съответно електродвигателят работи.

Ако по време на работа уредът падне, незабавно изключете електродвигателя и извадете щепсела от контакта.

Внимавайте да не се натрупва материал за раздробяване в шахтата за изхвърляне, тъй като това може да доведе до лош резултат от раздробяването или до обратни удари.

При зареждане на градинската дробилка с материал за раздробяване трябва да се внимава много в камерата за раздробяване да не попаднат чужди тела, напр. метални части, камъни, пластмаса, стъкло и т.н., тъй като те могат да доведат до повреди и обратни удари от фунията за пълнене.



#### **Опасност от нараняване!**

Потребителят може да бъде сериозно наранен от отскачаш материал за надробяване и чужди тела. Пазете чужди тела далеч от уреда и отстранете запущванията незабавно.



#### **Опасност от нараняване!**

При пълнене на градинската дробилка с клони може да възникнат обратни удари. Потребителят може да бъде сериозно наранен от отскачаш материал за надробяване. Носете предпазни ръкавици и предпазни очила (⇒ 4.3)!



Внимавайте за движението по инерция на режещия инструмент, което продължава още няколко секунди, преди инструментът да спре напълно.

Изключете електродвигателя, извадете щепсела от контакта и изчакайте спирането на всички въртящи се инструменти:

– преди да оставите уреда без надзор;

- преди да премествате, повдигате, пренасяте, наклоняте, бутате или дърпате уреда;
- преди да отвиете винтовите тапи и да отворите уреда;
- преди да транспортирате уреда;
- преди да отстраните блокиране или запущване в режещия блок, фунията за пълнене или канала за изхвърляне;
- преди да извършите дейности по диска за ножовете;
- преди проверка или почистване на уреда или преди извършване на други дейности по него.

Ако в режещия инструмент попадне чуждо тяло и уредът започне да издава необичайни шумове или се появят необичайни вибрации, незабавно изключете електродвигателя и изчакайте уреда да спре. Изтеглете мрежовия щепсел, свалете фунията за пълнене и изпълнете следните стъпки:

- Проверете уреда и по-специално режещия блок (ножовете, дисковия нож, държача на ножа, болта на ножа, затягащия пръстен) за повреди или износване и възложете извършването на необходимите ремонти и дейности по поддръжката на специалист, преди отново да включите уреда и да работите с него.
- Проверете дали всички части на режещия блок са затегнати; при необходимост дозатегнете болтовете (спазвайте моментите на затягане).

- Обърнете се към специалист за смяна или ремонт на повредените и износени части, като новите части трябва да са с еквивалентни характеристики.

#### 4.7 Поддръжка и ремонти



Преди да започнете дейности по поддръжката (почистване, ремонт и др.) и преди да проверявате дали

захранващият кабел е преплетен или повреден, поставете уреда върху твърд и равен терен, изключете електродвигателя и изтеглете мрежовия щепсел.

Преди всякакви дейности по поддръжката оставяйте уреда да се охлади за около 5 минути.

Преди да извършите дейности по поддръжката на режещия инструмент, се уверете, че той може да се върти въпреки блокиращото устройство дори когато електрозахранването е изключено.

Захранващият кабел трябва да се поправя и подновява само от оторизирани електротехници.

##### Почистване:

След употреба целият уред трябва старателно да се почисти. (⇒ 11.1)

Никога не ползвайте паро- или водоструйка и не почиствайте уреда под течаща вода (напр. с градински маркуч).

Не използвайте агресивни почистващи препарати. Те могат да повредят пластмасовите и металните части, което да влоши безопасната работа на вашия уред на STIHL.

##### Дейности по поддръжката:

Разрешено е извършване само на описаните в тази инструкция за експлоатация дейности по поддръжката – всички останали работи трябва да се изпълняват от специализиран търговец.

В случай че се нуждаете от информация или помощни средства, **винаги** се обръщайте към специализиран търговец. STIHL препоръчва дейностите по поддръжка и ремонт да се извършват само от специализиран търговец на STIHL.

Специализираните търговци на STIHL редовно преминават обучение и им се предоставя техническа информация.

Използвайте само разрешени от STIHL инструменти, принадлежности и уреди за допълнително прикачване или технически еквивалентни части, в противен случай може да възникне опасност от злополука, която да доведе до физическо нараняване на хора или повреда на уреда. Ако имате въпроси, се обърнете към специализиран търговец.

Оригиналните инструменти, принадлежности и резервни части на STIHL по своите качества са оптимално съгласувани с уреда и изискванията на потребителя. Оригиналните резервни части на STIHL се познават по каталожния номер на STIHL, по надписа STIHL и евентуално по знака на резервната част на STIHL. Върху малките части може да има само знак.

Винаги поддържайте предупредителните и указателните стикери чисти и четливи. Повредени или изгубени стикери трябва да се заменят с нови оригинални стикери от

вашия специализиран търговец на STIHL. Ако даден детайл се замени с нов, погрижете се новият детайл да получи същия стикер.

При работа по режещия блок носете винаги предпазни ръкавици (⇒ 4.3) и бъдете изключително предпазливи.

Внимавайте всички гайки, палци и болтове, особено болтовете на режещия блок, да са добре затегнати, така че уредът да се намира в безопасно работно състояние.

Проверявайте редовно целия уред особено преди да го приберете за съхранение (напр. през зимата) за износване или повреди. От съображения за сигурност подменяйте веднага износените или повредени части, за да бъде уредът винаги в безопасно работно състояние.

В случай че за извършване на дейности по поддръжката са били отстранени компоненти или защитни приспособления, те трябва да се поставят отново след това съгласно указанията.

#### 4.8 Съхранение при продължително неизползване на уреда

Оставете уреда да изстине за ок. 5 минути, преди да го оставите в затворено помещение.

Уверете се, че уредът е защитен срещу неразрешена употреба (напр. от деца).

Почистете уреда основно, преди да го приберете за съхранение (напр. през зимата).

Съхранявайте уреда в състояние за безопасна експлоатация.

Съхранявайте уреда на равна повърхност така, че да не може неволно да се плъзне.

**! Опасност от нараняване от открити остриета!**

Съхранявайте градинските дробилки само с монтирана фуния за пълнене.

#### 4.9 Изхвърляне

Отпадъчните продукти могат да навредят на хората, животните и околната среда и затова трябва да се изхвърлят според съответните предписания.

Обърнете се към Вашия център за рециклиране или към Вашия специализиран търговец, за да научите как да изхвърляте правилно отпадъчните продукти. STIHL препоръчва своите специализирани търговци.

Уверете се, че излезлият от употреба уред ще бъде предаден за съобразено с изискванията изхвърляне. Преди да бъде изхвърлен, уредът трябва да се приведе в негодно за употреба състояние. За предотвратяване на злополуки махнете преди всичко захранващия кабел, съотв. съединителния проводник за електродвигателя.

## 5. Описание на символите



**Внимание!**

Прочетете инструкцията за експлоатация, преди да използвате уреда.



**Опасност от нараняване!**

Не допускайте странични лица в опасната зона.



**Опасност от нараняване!**

Въртящи се инструменти! Не дръжте ръцете и краката си в отворите, когато уредът работи.



**Опасност от нараняване!**

Преди работи по режещия инструмент, преди дейности по поддръжката и почистването, преди да проверявате дали захранващият кабел е преплетен или повреден и преди да оставяте уреда без надзор, изключвайте електродвигателя и извадете захранващия кабел от уреда.



**Опасност от нараняване!**

Отскачащите клони и материалът за надробяване могат да прободат ръцете или пръстите.



Носете защита на слуха и предпазни очила (⇒ 4.3)!



Носете предпазни ръкавици (⇒ 4.3).



Вкарвайте твърдия материал във фунията за пълнене под наклон от горния ляв ъгъл към долния десен ъгъл по посока към ножовия механизъм.



Не работете при дъжд и в условия на висока влажност.



**Опасност от нараняване!**

Режещият инструмент се движи по инерция. Изчакайте, докато режещият инструмент спре.



**Опасност от нараняване!**

Не се качвайте върху уреда.



### Опасност от нараняване!

Никога не поставяйте ръцете си, други части от тялото или облеклото си във фунията за пълнене или в шахтата за изхвърляне.



### Опасност от нараняване!

Никога не вкарвайте твърд материал по начин, различен от описания.



### Опасност от нараняване!

Вкарвайте твърдия материал във фунията за пълнене под наклон от горния ляв ъгъл към долния десен ъгъл по посока към ножовия механизъм. Никога не вкарвайте твърд материал в маркираната зона.



Вкарвайте твърдия материал във фунията за пълнене под наклон от горния ляв ъгъл към долния десен ъгъл по посока към ножовия механизъм.

## 6. Окомплектовка



2

Поз.	Наименование	Бр.
A	Основен уред с долна част на фунията	1
B	Тръбна стойка за колелата	1
C	Колесна ос	1

Поз.	Наименование	Бр.
D	Ограничител на колелото	2
E	Болт М6 х 55	2
F	Шестоъгълна гайка	2
H	Бързо закрепване	2
I	Колело	2
J	Капак на колелото	2
K	Квадратна гайка	2
L	Шайба Ø 17 мм	4
M	Болт М6 х 50	2
N	Дефлектор	1
O	Наставка за изхвърляне	1
P	Лайсна	1
Q	Щифт	2
R	Болт торкс P5 х 20	3
S	Горна част на фунията	1
T	Осигурителен болт	4
U	Болт торкс P5 х 10	2
V	Комбиниран ключ	1
	• Инструкция за експлоатация	1

## 7. Подготовка на уреда за пускане в експлоатация



### Опасност от нараняване!

Спазвайте указанията за безопасност в глава „За Вашата безопасност“. (⇒ 4.1)

### 7.1 Монтиране на колесната ос и колелата



3

- Монтирайте колесната ос (C) с ограничителите на колелата (D), болтовете (E) и шестоъгълните гайки (F) към тръбната стойка за колелата (B) и ги завийте с помощта на комбиниран ключ (V) (4 - 6 Nm).

- Пъхнете колелата (I) към монтираната колесна ос.



Бутнете бързите закрепвания върху колесната ос дотолкова, че колелата да могат да се въртят свободно.

След демонтажа на бързите закрепвания, те не могат да се използват повторно.

- Пъхнете бързите закрепвания (H) със заоблената страна навън върху оста.
- Поставете капачите (J) към колелата.

### 7.2 Монтиране на ходовия механизъм и шахтата за изхвърляне



4

#### 1 Монтиране на наставката за изхвърляне

- Поставете основния уред (A) върху дървено трупче с височина ок. 15-20 см, както е показано на фигурата.
- Закачете наставката за изхвърляне (O) с помощта на куките (1) от задната страна в отворите (2) на основния уред (A) и я завъртете надолу, така че предната част на основния уред да влезе точно в отвора на наставката за изхвърляне.
- Завийте болтовете (U) в калпачетата на куките (1) (1 - 2 Nm).

#### 2 Монтиране на ходовия механизъм

- Пъхнете квадратните гайки (K) и шайбите (L) в предвидените за целта прорези на основния уред (3).

- Пъхнете докрай ходовия механизъм с двете крачета на тръбната стойка за колелата (4) във водачите на основния уред (5).
- Натиснете извивката (6) на тръбната стойка за колелата в прорезите на наставката за изхвърляне (7).
- Пъхнете болтовете (M) заедно с шайбите (L) през отворите в двете крачета на тръбната стойка за колелата (8) и ги затегнете с помощта на комбинирания ключ (V) (4 - 6 Nm).

### 3 Монтиране на лайсната

- ⓘ Извивката на стойката за колелата (6) трябва да легне точно в прорезите на наставката за изхвърляне (7).
- Поставете лайсната (P) и завийте болтовете (R) (1 - 2 Nm).
- Изправете уреда.

### 4 Монтиране на дефлектора

- Закачете дефлектора (N) и пъхнете щифтовете (Q) (ако се налага, използвайте пластмасов чук). При закачване на дефлектора внимавайте ребрата (9) отляво и отясно от вътрешната му страна да легнат точно в съответните направляващи канали на наставката за изхвърляне (10).

### 7.3 Отваряне и затваряне на дефлектора



#### Отваряне на дефлектора:

- Преди раздробяване отворете нагоре дефлектора (1) и фиксирайте блокиращата пластина (2) в наставката за изхвърляне.

### Затваряне на дефлектора:

- За транспортиране или компактно съхранение повдигнете леко блокиращата пластина (2) и затворете надолу дефлектора (1).

### 7.4 Монтиране на горната част на фунията



ⓘ Фунията може да бъде монтирана само от специализиран търговец със специални инструменти. STIHL препоръчва своите специализирани търговци.

- Поставете горната част на фунията (S) върху долната (3) със символа (1) напред по посока на винтовите тапи (2).

ⓘ За да предотвратите изместване на защитата срещу изхвърчане на материала при завиване на болтовете, ви препоръчваме при монтаж да спазвате следната последователност.

- Завийте болтовете (T) в показаната последователност (1 2 3 4).

## 8. Указания за работа

### 8.1 Кои материали могат да бъдат обработвани?

- Зареждане на градинската дробилка с материал. (⇒ 8.8)

### GHE 150, GHE 250 S, GHE 260 S:

Отрязан от дървета и жив плет материал за раздробяване, както и дебели и разклонени клони.

### GHE 250, GHE 260:

Органични растителни остатъци, като отпадъци от плодове и зеленчуци, цветя за раздробяване, шума, а също така отрязан от дървета и жив плет материал за раздробяване, както и дебели и разклонени клони.



#### Опасност от нараняване!

Отрязаният от дървета и жив плет материал за раздробяване трябва да се преработва в прясно състояние, тъй като производителността на дробилката е по-голяма, когато материалът за надробяване е пресен, отколкото когато е сух или мокър.

Обработката на сух твърд материал увеличава риска от откат. Потребителят може да бъде тежко наранен от отскачащи клони.

### 8.2 Кои материали не могат да бъдат обработвани?

В градинската дробилка не бива да попадат камъни, стъкло, метални части (тел, пирони, ...) или пластмаса.

#### Основно правило:

Материали, които не са компост, не бива да се преработват с градинската дробилка.



### 8.3 Максимален диаметър на клона

Максимален диаметър на клона  
GHE 150, GHE 250, GHE 250 S: **35 мм**  
GHE 260, GHE 260 S: **40 мм**



При едновременното вкарване на няколко тънки клони сумата от диаметрите на отделните клони не трябва да надвишава максималния диаметър на клона.

Най-добрата производителност при раздробяването се постига с прясно отрязани дървета и храсти.

### 8.4 Работна зона на оператора



- От съображения за сигурност през цялото време на експлоатация на уреда (при включен електродвигател, съответно работещ двигател с вътрешно горене) операторът не бива да напуска работната зона (сивата площ X), преди всичко за да не бъде наранен от изхвърляния обратен материал.

За да подадете нарязан материал, застанете малко встрани от бункера за подаване.



#### **Опасност от нараняване!**

Наклоненият ножов механизъм може да отблъсне твърд материал! Потребителят може да се нарани сериозно от отскачащ твърд материал. За да избегнете наранявания от обратни удари, никога не заставайте непосредствено зад фунията за пълнене.

### 8.5 Правилно натоварване на уреда

Натоварвайте електродвигателя, съответно двигателя с вътрешно горене на градинската дробилка само дотолкова, че честотата му на въртене да не спадне драстично. Винаги зареждайте материала в градинската дробилка равномерно и постоянно. Ако по време на работа с градинската дробилка честотата на въртене спадне, спрете по-нататъшното подаване на материала, за да разтоварите електродвигателя, съответно двигателя с вътрешно горене.



Изключвайте електродвигателя едва когато в уреда не е останал материал за раздробяване. В противен случай при повторно пускане в експлоатация може да се стигне до блокиране на диска за ножовете.

### 8.6 Защита срещу претоварване

Ако по време на работа се получи претоварване на електродвигателя, вградената защита срещу претоварване го изключва автоматично.

След като изстине за **ок. 10 минути**, градинската дробилка може отново да бъде пусната в експлоатация. Причините за често задействане на защитата срещу претоварване могат да бъдат следните:

- неподходящ захранващ кабел (⇒ 10.1);
- претоварване на мрежата;

- уредът е претоварен от прекалено големите количества за раздробяване или поради топли ножове.

### 8.7 При блокиран режещ блок на градинската дробилка

Ако режещият блок на градинската дробилка блокира по време на работа, веднага изключете електродвигателя и извадете захранващия кабел. След това свалете фунията за пълнене и отстранете причината за повредата.

### 8.8 Правилно пълнене на градинския шредер



#### **Опасност от нараняване!**

Наклоненият ножов механизъм може да отблъсне клони! Потребителят може да бъде тежко наранен от отскачащи клони. За да се предотврати нараняване от обратни удари, градинската дробилка трябва да се зарежда правилно.



### Опасност от нараняване!

Преди да заредите градинския шредер, прочетете внимателно главата „За вашата безопасност“ (⇒ 4.), по-специално подглавата „По време на работа“ (⇒ 4.6), и спазвайте всички указания за безопасност. Пълненето на градинската дробилка с материал трябва да се извършва само от един човек.



### Опасност от нараняване!

Никога не посягайте с ръка към отвора за пълнене!

- При напълване на градинската дробилка с материал съблюдавайте работната зона. (⇒ 8.4)
- Стартирайте градинската дробилка. (⇒ 10.3)

### Мек материал:

- Органични растителни остатъци като отпадъци от плодове, зеленчуци, цветя за раздробяване, шума, тънки клони и др. зареждайте в отвора за подаване на материала (1).



Влажният или мокър мек материал води до по-бързо запусване на уреда. Затова градинската дробилка трябва да се зарежда бавно и внимателно да се следи честотата на въртене на електродвигателя. Тя не бива да намалява при пълнене.

### Твърд материал:



При пълнене с твърд материал спазвайте посочения максимален диаметър на клона. Окастрете клоните със силно разклоняване и премахнете страничните издънки.

- Подайте твърдия материал във фунията за пълнене под ъгъл от горния ляв ъгъл до долния десен ъгъл на ножовия механизъм в съответствие със символа (1). В маркираната зона (2) не трябва да се вкарва твърд материал. Отрязания от дървета и от жив плет материал за раздробяване, както и клоните, подавайте бавно в отвора за подаване на материала (1). Уредът сам изтегля твърдия материал.



### Опасност от нараняване!

Наклоненият ножов механизъм може да отблъсне клоните! За да се избегнат наранявания от обратни удари, градинската дробилка трябва да се напълни правилно с твърд материал:

поставяйте по-дългите клони под лек наклон, като ги подавате към дясната страна на фунията, докато опрат до ножовия механизъм, в съответствие със символа (2).



Спазвайте правилното натоварване на електродвигателя. (⇒ 8.5)

## 9. Защитни приспособления

### 9.1 Блокиране автоматичното стартиране на електродвигателя

Уредът може да се пусне в експлоатация само с помощта на прекъсвача, а не чрез включване на захранващия кабел в контакта.

### 9.2 Предпазно изключване

Електродвигателят, съотв. раздробяващият инструмент може да се пуска в експлоатация само при правилно затворена фуния за пълнене. При отвиване на дясната винтова тапа (посоката на погледа е от предната страна на уреда) по време на експлоатация електродвигателят се изключва автоматично и след няколко секунди раздробяващият инструмент спира.

### 9.3 Инерционна спиратка на електродвигателя

Инерционната спиратка на електродвигателя намалява времето на движение по инерция до няколко секунди от изключването до спирането на ножовете.

### 9.4 Защитни капаци

Градинската дробилка е оборудвана със защитни капаци в секцията за пълнене и изхвърляне. Към тях спадат цялата фуния за пълнене заедно с

горната ѝ част и защитата срещу изхвърчане на материала, наставката за изхвърляне и дефлекторът.

Защитните капацы гарантират спазването на безопасно разстояние от ножовете за раздробяване по време на работа.

## 10. Пускане на уреда в експлоатация

 Преди пускане на градинската дробилка в експлоатация прочетете внимателно глава „За Вашата безопасност“ (⇒ 4.1) и спазвайте всички описани в нея указания.

- Включвайте електродвигателя само по начина, описан в инструкцията за експлоатация. (⇒ 10.3)

### 10.1 Свързване на градинската дробилка към електрическата мрежа

 **Опасност от нараняване!** Спазвайте всички указания за безопасност, описани в глава „Внимание – опасност от токов удар“ (⇒ 4.2).

Напрежението на електрическата мрежа и работното напрежение трябва да съвпадат (вж. табелката за мощността).

Захранващият кабел трябва да бъде достатъчно обезопасен, за да отговаря на съответните национални предписания за електроинсталациите. (⇒ 17.)

Като захранващи кабели могат да се използват само кабели, които не са по-леки от гумирани кабели **H07 RN-F DIN/VDE 0282**.

Щепселните съединения трябва бъдат защитени от пръскаща вода.

Неподходящите удължителни кабели водят до загуба на мощност и могат да причинят повреди на електродвигателя.

Минималното напречно сечение на захранващия кабел трябва да е **3 x 1,5 mm<sup>2</sup>** при дължина до **25 м**, съответно **3 x 2,5 mm<sup>2</sup>** при дължина до **50 м**.

Куплунзите на съединителните кабели трябва да са от гума или с гумено покритие и да отговарят на стандарта **DIN/VDE 0620**.

Този уред е предвиден да се захранва от електрическа мрежа с пълно системно съпротивление  $Z_{\text{макс}}$  на съединителна точка (сградна инсталация) от максимум **0,443 ома (при 50 Hz)**.

Потребителят трябва да се увери, че уредът се захранва от електрическа мрежа, която отговаря на тези изисквания. Ако е необходимо, можете да попитате местното електроразпределително предприятие за пълното системно съпротивление.

 По-подробна информация за свързването към електрическа мрежа можете да получите от електротехник.

### 10.2 Включване на захранващия кабел



При избора на захранващ кабел вземете предвид цялата информация в глава „Свързване на уреда към електрическата мрежа“ (⇒ 10.1).

#### GHE 150, GHE 250, GHE 250 S:

- Повдигнете скобата (1).
- Поставете куплунга на захранващия кабел.
- Пуснете скобата.

#### GHE 260, GHE 260 S:

- Поставете куплунга на захранващия кабел в 5-щифтовия щепсел на уреда.

### 10.3 Включване на градинската дробилка



В уреда не бива да има материал за раздробяване, тъй като той може да бъде изхвърлен при включването.

Блокиращото устройство на дисковия нож винаги трябва да бъде изцяло обърнато обратно. (⇒ 11.)

- Поставете захранващия кабел. (⇒ 10.2)
- Натиснете зеления бутон (1) на прекъсвача (на фигурата е показано GHE 150, GHE 250, GHE 250 S).

Градинската дробилка започва да работи.

 Електродвигателят трябва да е достигнал макс. честота на въртене (обороти на празен ход), преди да започнете да подавате материал за раздробяване.

#### 10.4 Изключване на градинската дробилка



 **Опасност от нараняване!** При изключване не навлизайте в зоната на изхвърляне!

Стойте отстрани на уреда, когато го изключвате.

След като изключите електродвигателя, внимавайте за движението по инерция на работните инструменти, което може да продължи няколко секунди, докато спрат напълно.

- Натиснете червения бутон (1) на прекъсвача (на фигурата е показано GHE 150, GHE 250, GHE 250 S).

Електродвигателят на градинската дробилка се изключва и спира автоматично.

 Изключвайте електродвигателя едва когато в уреда не е останал материал за раздробяване. В противен случай при повторно пускане в експлоатация може да се стигне до блокиране на диска за ножовете.

#### 10.5 Проверка на посоката на въртене на дисковите ножове

 Преди да започнете работа (зареждане) с моделите GHE 260 и GHE 260 S, проверете посоката на въртене на дисковия нож.

 **Опасност от нараняване!** По време на проверката носете предпазни очила.

- Включете градинската дробилка. (⇒ 10.3)
- Изключете градинската дробилка. (⇒ 10.4)
- Натиснете навътре защитата срещу изхвърчане на материала и погледнете отгоре през отвора за подаване на материала към дисковия нож:  
Ако посоката на въртене е правилна, дисковият нож трябва да се върти наляво (обратно на часовниковата стрелка).

#### 10.6 Промяна на посоката на въртене на дисковите ножове



 При грешна посока на въртене (надясно, по посока на часовниковата стрелка) на дисковия нож при моделите GHE 260 и GHE 260 S тя трябва да бъде променена.

Посоката на въртене на дисковите ножове се променя чрез изменение на полярността на фазовия превключвател на щепсела.

- С помощта на отвертка (U) завъртете наляво или надясно на 180° фазовия превключвател (1), докато се фиксира.

#### 10.7 Раздробяване

- Избутайте и поставете стабилно градинската дробилка върху равна и твърда повърхност.
- Носете предпазни ръкавици, предпазни очила и средства за защита на слуха. (⇒ 4.3)
- Отворете дефлектора. (⇒ 7.3)
- Включете захранващия кабел на градинската дробилка.
- Стартирайте градинската дробилка. (⇒ 10.3)
- Изчакайте, докато градинската дробилка достигне максимална честота на въртене (обороти на празен ход).
- Заредете правилно градинската дробилка с материал за раздробяване. (⇒ 8.8)
- Изключете градинската дробилка. (⇒ 10.4)

## 11. Поддръжка

 **Опасност от нараняване!** Преди всякакви дейности по поддръжката- или почистването на уреда прочетете внимателно главата „За Вашата безопасност“ (⇒ 4.), по-специално раздела „Поддръжка и ремонти“ (⇒ 4.7), и спазвайте точно всички указания за безопасност.

### **Опасност от нараняване!**

За да предотвратите неволно включване на електродвигателя, винаги изключвайте захранващия кабел преди всички дейности по поддръжката или почистването и преди работа по режещия блок.



### **Опасност от нараняване!**

Работете винаги с предпазни ръкавици. (⇒ 4.3)



Никога не докосвайте ножовете, докато не са спрели напълно.

В случай че се нуждаете от информация или помощни средства, винаги се обръщайте към специализиран търговец.

STIHL препоръчва дейностите по поддръжка и ремонт да се извършват само при специализиран търговец на STIHL.

STIHL препоръчва да се използват оригинални резервни части на STIHL.

## 11.1 Почистване на уреда

### Интервал за поддръжка: След всяка употреба



След всяко ползване на уреда го почиствайте основно. Внимателното боравене с уреда го предпазва от повреди и удължава срока му на експлоатация.

Електродвигателите са защитени от водни пръски.

Защитете раздробяващите инструменти вкл. раздробяващата камера с обикновено антикорозионно средство (напр. рапично масло).

Уредът трябва да се почиства само в показаната на фигурата позиция.

- Демонтирайте фунията за пълнене. (⇒ 11.3)

Почистете от замърсявания провода за охлаждащ въздух (смукателните отвори) по корпуса на електродвигателя, за да осигурите достатъчното му охлаждане.



**Никога не насочвайте водна струя** към частите на електродвигателя, респ. двигателя с вътрешно горене, уплътненията,

лагерите и електрическите части, като например прекъсвача. Това би довело до скъп ремонт.



Ако не може да отстраните замърсяванията и натрупаните остатъци с четка, влажна кърпа или дървена пръчка, STIHL препоръчва да се използва специален почистващ препарат (напр. специалния почистващ препарат на STIHL).

Не използвайте агресивни почистващи препарати.

Почиствайте редовно дисковите ножове.

## 11.2 Монтиране на фунията за пълнене



### **Опасност от нараняване!**

Работете винаги с предпазни ръкавици! (⇒ 4.3)



 Винтовите тапи са свързани с фунията за пълнене по начин, който не им позволява да се загубят.

- Закачете фунията за пълнене (1) в закрепващите куки на основния уред (2) и я завъртете напред.
- Затегнете двете винтови тапи (3) **едновременно**.

 След монтажа проверете визуално дали фунията за пълнене е закачена правилно в закрепващите куки.

## 11.3 Демонтиране на фунията за пълнене



### **Опасност от нараняване!**

Преди отварянето на винтовите тапи изтеглете мрежовия щепсел. Работете само с предпазни ръкавици! (⇒ 4.3)

- Разхлабете двете винтови тапи (1), така че да могат да се въртят свободно. Те остават върху фунията за пълнене
- Наклонете назад фунията за пълнене (2) и я свалете.

## 11.4 Фиксиране на диска за ножовете



### Опасност от нараняване!

Работете винаги с ръкавици!



Никога не докосвайте ножовете, докато не са спрели напълно.

- Демонтирайте фунията за пълнене. (⇒ 11.3)
- Завъртете диска за ножовете (1) така, че прорезът (2) да застане пред блокиращото устройство (3).
- Вдигнете блокиращото устройство (3) нагоре.

## 11.5 Демонтиране на комплекта ножове



### Опасност от нараняване!

Работете винаги с предпазни ръкавици! (⇒ 4.3)



Никога не докосвайте ножовете, докато не са спрели напълно.

- Фиксирайте дисковия нож (5). (⇒ 11.4)
- Развийте болта (1) с помощта на комбиниран ключ (V).
- Свалете болта (1), осигурителната шайба (2), затягащия пръстен (3), лопатковия нож (4), лопатковия нож (6, само при GHE 250 и GHE 260) и дисковия нож (5).
- Демонтирайте обръщачия се нож. (⇒ 11.8)

- **GHE 250 и GHE 260:** Развийте болтовете (7) и ги свалете заедно с гайките (9). Свалете надолу разкъсващия нож (8).

## 11.6 Монтиране на комплекта ножове



### Опасност от нараняване!

Работете винаги с предпазни ръкавици! (⇒ 4.3)



Преди монтирането на комплекта ножове проверете визуално дали дисковият нож и всички ножове за раздробяване са в изправност и нямат резки, пукнатини или отчупвания.

 Задължително спазвайте последователността на монтаж и посочените моменти на затягане.

- Монтирайте обръщачите се ножове върху дисковия нож. (⇒ 11.8)
- **GHE 250 и GHE 260:** Поставете разкъсващия нож (8) от долната страна на дисковия нож (5) и го затегнете с помощта на гайките (9) и болтовете (7) (**10 Nm**).
- Поставете дисковия нож (5) в корпуса и го фиксирайте. (⇒ 11.4)
- Монтирайте лопатковия нож (6, само при GHE 250 и GHE 260), лопатковия нож (4), затягащия пръстен (3) и осигурителната шайба (2) и ги затегнете с болта (1) (**50 Nm**).
- Върнете блокиращото устройство назад, за да може дисковият нож отново да се върти свободно. (⇒ 11.4)

- Монтирайте фунията за пълнене. (⇒ 11.2)

## 11.7 Поддръжка на ножовете



### Опасност от нараняване!

Работете винаги с плътни предпазни ръкавици!



### Интервал за поддръжка: Преди всяка употреба

- Демонтирайте фунията за пълнене. (⇒ 11.3)
- Фиксирайте диска за ножовете. (⇒ 11.4)
- Проверете ножовете за повреди (резки или пукнатини) и износване и при нужда ги обърнете или сменете.

### Граници на износване на ножовете:

 Преди достигане на посочените граници на износване съответните ножове трябва да се обърнат или сменят. STIHL препоръчва своите специализирани търговци.

#### **1** Обръщач се нож

- Измерете на няколко места по ножа разстоянието (A) от отвора до ръба на ножа.  
Минимално разстояние:  
**A = 6 мм**

#### **2** Лопатков нож

- Измерете ширината (B) на извития нагоре ръб на лопатковия нож.  
Минимална ширина на ножа:  
**B = 15 мм**

### 3 Лопатков нож (GHE 250, GHE 260)

- Измерете ширината (C) на извития нагоре ръб на лопатковия нож.  
Минимална ширина на ножа:  
**C = 19 мм**

### 4 Разкъсващ нож (GHE 250, GHE 260)

- Измерете ширината (D) на извития нагоре ръб на разкъсващия нож.  
Минимална ширина на ножа:  
**D = 13 мм**

## 11.8 Обръщане на ножовете



Тъпите обръщащи се ножове могат да се обръщат само веднъж. Винаги обръщайте и двата ножа!

- Демонтирайте комплекта ножове. (⇒ 11.5)
- Развийте болтовете (1) и ги свалете заедно с гайките (2).
- Извадете нагоре ножовете (3).
- Почистете диска за ножовете.
- Обърнете ножовете (3) и ги поставете да легнат свободно с острия ръб върху диска за ножовете, като подравните отворите.
- Пъхнете болтовете (1) през отворите и завийте гайките (2). Затегнете гайките (2) с **10 Nm**.
- Монтирайте комплекта ножове. (⇒ 11.6)

## Заточване на ножовете:



### Опасност от нараняване!

Препоръчително е заточването на всички ножове за раздробяване да се извършва само от специализиран търговец. Изтъпените и неправилно заточени ножове (неправилен ъгъл на заточване, дисбаланс поради неравномерно заточени ножове и т.н.) увеличават риска от отскачане. Потребителят може да бъде сериозно наранен от отскачащ материал за надробяване. Освен това може да се влоши функцията на градинската дробилка (поемане на материала за раздробяване, стабилност на ножовете и т.н.).

- Демонтирайте ножовете преди заточване.
- При заточване охладете ножовете, например с вода. Не бива да се получава синьо оцветяване, защото така се намалява устойчивостта на рязане.
- Наточвайте ножа равномерно, за да избегнете вибрации поради дисбаланс.
- Преди монтажа проверете ножовете за повреди: ножовете трябва да се подменят, ако по тях се виждат резки и пукнатини или ако са достигнати границите на износване.
- Режещите ръбове на ножовете се заточват под ъгъл от **30°**.
- Ножовете се заточват срещу режещия ръб.
- След заточване появилите се неравности по режещия ръб при нужда се отстраняват с фина шкурка.

- При монтажа на ножовете спазвайте въртящите моменти, посочени в раздел „Обръщане на ножовете“.

## 11.9 Електродвигател и колела

Електродвигателят не се нуждае от поддръжка.

Лагерите на колелата не се нуждаят от поддръжка.

## 11.10 Съхраняване и зимна пауза

Съхранявайте градинската дробилка в сухо и затворено помещение без прах. Уверете се, че уредът е оставен на място, недостъпно за деца.

Съхранявайте градинската дробилка само в безопасно за експлоатация състояние и с монтирана фуния за пълнене.

При по-продължително неизползване на градинската дробилка (през зимата) спазвайте следните указания:

- почистете внимателно всички външни части на уреда;
- смажете с масло, съответно грес, всички подвижни части.

## 12. Транспортиране



### Опасност от нараняване!

Преди транспортиране на уреда внимателно прочетете и спазвайте указанията в глава „За Вашата безопасност“ и по-специално в раздел „Транспортиране на уреда“. (⇒ 4.4)

## 12.1 Теглене или бутане на градинската дробилка



- Хванете здраво градинската дробилка за горната част на фунията (1) и я наклонете назад.
- Градинската дробилка може да се тегли или бута бавно (с пешеходна скорост).

## 12.2 Повдигане или пренасяне на градинската дробилка



За повдигане или пренасяне на уреда са необходими винаги поне двама души.

Носете подходящо защитно облекло. Долната част на ръцете и горната част на тялото трябва да са покрити изцяло.

- 1. човек: хваща градинската дробилка за ръкохватките, разположени на горната част на фунията (1).
- 2. човек: хваща градинската дробилка за лайсната на наставката за изхвърляне (2).
- Двамата повдигат едновременно градинската дробилка.

## 12.3 Транспортиране на градинската дробилка върху товарна платформа



- Обезопасете уреда срещу хлъзгане с подходящи крепежни средства. Затегнете въжетата или коланите при тръбната стойка за колелата (1) или фунията за пълнене (2).

## 13. Минимизиране на износването и предотвратяване на повреди

### Важни указания за поддръжка на групата продукти

### Електрически градински дробилки (STIHL GHE)

За материални щети и физическо нараняване на хора, които са причинени поради неспазване на указанията в ръководството за експлоатация, особено по отношение на безопасността, обслужването и поддръжката, или поради употреба на неразрешени приспособления за допълнително монтиране и резервни части, фирмата STIHL не носи никаква отговорност.

Непременно спазвайте следните указания, за да предотвратите повреди или прекалено износване на вашия уред на STIHL:

#### 1. Износващи се части

Някои части на уреда STIHL, дори и при употреба по предназначение, се износват и в зависимост от вида и продължителността на използване трябва да се подменят своевременно.

Към тях спадат най-вече:

- ножове
- диск за ножовете

#### 2. Спазване на предписанията, посочени в тази инструкция за експлоатация

Използването, поддръжката и съхранението на уреда на STIHL трябва да се извършват грижливо, както е

описано в тази инструкция за експлоатация. Потребителят отговаря лично за всички повреди, причинени поради неспазване на указанията за безопасност, обслужване и поддръжка.

Това в най-голяма степен се отнася за:

- недостатъчен капацитет на захранващия кабел (напречно сечение);
- неправилно свързване към електрическата мрежа (напрежение);
- неразрешени от STIHL промени по продукта;
- използване на инструменти или принадлежности, които не са позволени и не са подходящи за уреда или са с по-ниско качество;
- употреба на продукта не по предназначение;
- използване на продукта при спортни или състезателни мероприятия;
- вторични повреди вследствие на използването на продукта с неизправни части.

#### 3. Дейности по поддръжката

Всички изброени в раздел „Поддръжка“ дейности трябва да бъдат извършвани редовно.

Ако тези дейности по поддръжката не могат да бъдат извършвани от самия потребител, той трябва да се обърне към специализиран търговец.

STIHL препоръчва дейностите по поддръжка и ремонт да се извършват само при специализиран търговец на STIHL.

Специализираните търговци на STIHL редовно преминават обучение и им се предоставя техническа информация.



Ако тези дейности по поддръжката не бъдат извършени, могат да възникнат повреди, за които е отговорен потребителят.

Към тях спадат:

- повреди на електродвигателя в резултат на недостатъчно почистване на проводя за охлаждащ въздух (смакателни отвори, охлаждащи ребра, работно колело на вентилатора);
- повреди от корозия и други косвени повреди поради неправилно съхранение;
- повреди на уреда поради употреба на резервни части с по-ниско качество;
- повреди в резултат на ненавременна или недостатъчна сервисна поддръжка, съответно повреди вследствие на дейности по поддръжката и ремонта, които не са извършени от специализираните търговци.

## 14. Обичайни резервни части

Обръщащ се нож:  
6008 702 0121

Лопатков нож:  
6008 702 0300

**GHE 150, GHE 250 S, GHE 260 S**  
Комплект дискови ножове:  
6008 700 5120

**GHE 250, GHE 260**  
Комплект дискови ножове:  
6008 700 5117  
Лопатков нож:

6008 702 0310  
Разкъсващ нож:  
6008 702 0110

## 15. Опазване на околната среда



Материалът за надробяване не бива да се изхвърля на боклука, а трябва да се компостира.

Опаковките, уредът и принадлежностите са произведени от материали, които подлежат на рециклиране, и трябва да се изхвърлят по съответния начин.

Разделното и природосъобразно изхвърляне на остатъчните материали подпомага повторната употреба на вторични суровини. Затова след изтичане на обичайния му срок на използване уредът трябва да се предаде на център за събиране на вторични суровини. Неправилното изхвърляне може да навреди на здравето и да замърси околната среда.

## 16. Декларация за съответствие

**16.1 ЕС Декларация за съответствие**  
**Градинска дробилка STIHL**  
**GHE 150.0, GHE 250.0, GHE 250.0 S,**  
**GHE 260.0, GHE 260.0 S**

STIHL Tirol GmbH  
Hans Peter Stihl-Straße 5  
6336 Langkampfen  
Австрия

декларира, поемайки пълна отговорност, че

– Модел: електрическа градинска дробилка

– Фабрична марка: STIHL

– Тип: GHE 150.0, GHE 250.0, GHE 250.0 S, GHE 260.0, GHE 260.0 S

– Мощност GHE 150.0, GHE 250.0, GHE 250.0 S: 2500 W

– Мощност GHE 150.0, GHE 250.0, GHE 250.0 S, GB/CH: 2000 W

– Мощност GHE 260.0, GHE 260.0 S: 2900 W

– Сериен номер: 6008

отговаря на приложимите разпоредби на Директивите 2000/14/EC, 2006/42/EC, 2014/30/EU и 2011/65/EU и е разработена и произведена в съответствие с актуалните към датата на производство версии на следните стандарти: EN 60335-1, EN 55014-1, EN 55014-2, както и за

– GHE 150.0, GHE 250.0, GHE 250.0 S: EN ISO 12100, EN 50434

– GHE 260.0, GHE 260.0 S: EN ISO 12100 в съответствие с EN 50434.

За установяване на измереното и гарантираното ниво на шума беше приложена Директива 2000/14/EC, приложение V.

### GHE 150.0

- Измерено ниво на шума: 96,9 dB(A)
- Гарантирано ниво на шума: 99 dB(A)

### GHE 250.0

- Измерено ниво на шума: 100,8 dB(A)
- Гарантирано ниво на шума: 103 dB(A)

### GHE 250.0 S

- Измерено ниво на шума: 96,5 dB(A)
- Гарантирано ниво на шума: 100 dB(A)

#### GHE 260.0

- Измерено ниво на шума: 98,4 dB(A)
- Гарантирано ниво на шума: 102 dB(A)

#### GHE 260.0 S

- Измерено ниво на шума: 97,7 dB(A)
- Гарантирано ниво на шума: 101 dB(A)

Техническата документация се съхранява в STIHL Tirol GmbH.

Годината на производство и машинният номер са посочени на градинската дробилка.

Лангкампфен, 27.01.2025 г.

STIHL Tirol GmbH

по зам.



Матиас Флайшер, завеждащ отдел „Научноизследователска дейност и разработка на нови продукти“

по зам.



Свен Цимерман, главен ръководител на отдел „Качество“

## 17. Технически данни

#### GHE 150.0/GHE 250.0/GHE 250.0 S:

Мощност (P <sub>1</sub> )	2500 W
GB	2000 W
CH	2000 W
Номинално напрежение	230 V~
Честота	50 Hz
Мрежов предпазител <sup>1</sup>	16 A 10 A (CH)
Клас на защита	I
Вид защита	защитен от пръскаща вода (IP X4)
Режим на работа	P40 40 сек време на работа 60 сек време на работа на празен ход

#### GHE 150.0:

Измерване съгласно 2000/14/EC / S.I. 2001/1701:	
Гарантирано ниво на шума L <sub>WA</sub> d	99 dB(A)
Коефициент на неопределеност K <sub>WA</sub>	2,4 dB(A)
Измерване съгласно EN 50434:	

#### GHE 150.0:

Ниво на шума на работното място L <sub>PA</sub>	89 dB(A)
Коефициент на неопределеност K <sub>PA</sub>	2 dB(A)
Моменти на затягане на болта:	
Дисков нож	50 Nm
Обръщач се нож	10 Nm
Тегло (m)	28 кг 29 кг (GB)
Д/Ш/В	95/48/114 см

#### GHE 250.0/GHE 250.0 S:

Измерване съгласно 2000/14/EC / S.I. 2001/1701:	
Гарантирано ниво на шума L <sub>WA</sub> d	103/100 dB(A)
GHE 250.0:	2,7 dB(A)
Коефициент на неопределеност K <sub>WA</sub>	
GHE 250.0 S:	2,4 dB(A)
Коефициент на неопределеност K <sub>WA</sub>	
GHE 250.0 S (GB):	3,3 dB(A)
Коефициент на неопределеност K <sub>WA</sub>	
Измерване съгласно EN 50434:	
Ниво на шума на работното място L <sub>PA</sub>	92/90 dB(A)
Коефициент на неопределеност K <sub>PA</sub>	3 dB(A)
Моменти на затягане на болта:	
Дисков нож	50 Nm

**GHE 250.0/GHE 250.0 S:**

Обръщащ се нож	10 Nm
Разкъсващ нож <sup>2</sup>	10 Nm
Тегло (m)	30/29 кг
	30/30 кг (GB)
	29 кг (CH)
Д/Ш/В	107/48/143 см

**GHE 260.0/GHE 260.0 S:**

Мощност (P <sub>1</sub> )	2900 W
Номинално напрежение	400 (3~) V~
Честота	50 Hz
Мрежов предпазител	10 A
Клас на защита	I
Вид защита	защитен от пръскаща вода (IP X4)
Режим на работа	P40

40 сек време на работа  
60 сек време на работа на празен ход

Измерване съгласно 2000/14/EC / S.I. 2001/1701:

Гарантирано ниво на шума L <sub>WAд</sub>	102/101 dB(A)
GHE 260.0:	3,2 dB(A)
Коефициент на неопределеност K <sub>WA</sub>	
GHE 260.0 S:	3,3 dB(A)
Коефициент на неопределеност K <sub>WA</sub>	
Измерване съгласно EN 50434:	

**GHE 260.0/GHE 260.0 S:**

Ниво на шума на работното място	89/91 dB(A)
L <sub>pA</sub>	
Коефициент на неопределеност K <sub>pA</sub>	3 dB(A)
Моменти на затягане на болта:	
Дисков нож	50 Nm
Обръщащ се нож	10 Nm
Разкъсващ нож <sup>2</sup>	10 Nm
Тегло (m)	30/30 кг
Д/Ш/В	107/48/143 см

- Внимание!**  
При мрежов предпазител под 16 A е възможно той да се задейства често по време на пускане или при голямо натоварване на уреда.
- за модели GHE 250.0 и GHE 260.0

**17.1 REACH**

REACH е краткото наименование на Регламент на ЕО относно регистрацията, оценката и разрешаването на химични вещества.

За информация относно изпълнението на изискванията съгласно Регламента REACH (ЕО) 1907/2006 вж. [www.stihl.com/reach](http://www.stihl.com/reach).

**18. Откриване на повреди**

- ✂ евентуално се обърнете към специализиран търговец – STIHL препоръчва своя специализиран търговец.

**Неизправност:**

Електродвигателят не стартира

**Възможна причина:**

- Защитата на електродвигателя е активирана
- Няма мрежово напрежение
- Неизправен захранващ кабел/щепсел, съотв. щепселно съединение или прекъсвач
- Фунията за пълнене не е затворена съгласно указанията – защитният прекъсвач е задействан (спиране на двигателя)
- Дискът за ножовете е блокиран
- Блокиращото устройство не е върнато в изходно положение

**Отстраняване:**

- Оставете уреда да изстине (⇒ 8.6)
- Проверете захранващия кабел и защитното устройство ✂ (⇒ 10.1)
- Проверете и ако е необходимо подменете кабела, щепсела, куплунга, съотв. прекъсвача (електротехник) ✂ (⇒ 10.1)
- Затворете и затегнете фунията за пълнене съгласно указанията (⇒ 11.2)
- Демонтирайте фунията за пълнене и отстранете остатъците от раздробяване в корпуса (внимание: извадете захранващия кабел) (⇒ 11.3)
- Върнете блокиращото устройство в изходно положение (⇒ 11.4)

---

**Неизправност:**

Намалена производителност при раздробяване

**Възможна причина:**

- Тъпи ножове

**Отстраняване:**

- Обърнете ножовете, заточете ги или ги сменете ✂ (⇒ 11.7)

---

**Неизправност:**

Раздробеният материал не се изтегля от уреда

**Възможна причина:**

- GHE 260: Грешна посока на въртене на дисковия нож

**Отстраняване:**

- GHE 260: Променете посоката на въртене на дисковия нож (⇒ 10.6)

## 19. Сервизен план

### 19.1 Потвърждение за предаване

<b>Модел:</b> _____
<b>Сериен номер:</b> <input type="text"/> <input type="text"/> <input type="text"/> <input type="text"/> <input type="text"/> <input type="text"/> <input type="text"/> <input type="text"/> <input type="text"/>
<b>дата:</b> <input type="text"/> <input type="text"/> <input type="text"/> <input type="text"/> <input type="text"/> <input type="text"/>

Следващ сервиз <b>дата:</b> <input type="text"/> <input type="text"/> <input type="text"/> <input type="text"/> <input type="text"/> <input type="text"/>

---

### 19.2 Потвърждение за извършена сервизна поддръжка



Дайте тази инструкция за експлоатация на вашия специализиран търговец на STIHL при извършване на дейности по поддръжката.

Той ще потвърди изпълнението на сервизните дейности в полетата на формуляра.



Сервизната поддръжка е извършена на



Дата на следваща сервизна поддръжка

## Любі клієнти та клієнтки,

ми раді, що Ви обрали компанію STIHL. Ми розробляємо та виробляємо нашу продукцію з найвищою якістю та у відповідності із потребами наших клієнтів. Так виникають товари, що мають високу надійність також при екстремальному навантаженні.

Компанія STIHL також гарантує найвищу якість сервісного обслуговування. Наші спеціалізовані дилери забезпечують компетентну консультацію та інструктаж, а також повне технічне обслуговування.

Ми вдячні Вам за Вашу довіру та бажаємо Вам задоволення від придбаного Вами продукту STIHL.

Доктор Nikolas Stihl

**ВАЖЛИВО! ПЕРЕД  
ВИКОРИСТАННЯМ ПРОЧИТАТИ ТА  
ЗБЕРЕГТИ.**

## 1. Зміст

<b>Пояснення до цього посібника</b>	<b>540</b>	Робоча зона користувача	550
Загальні відомості	540	Припустиме навантаження приладу	550
Поради щодо читання посібника з експлуатації.	540	Захист від перенавантаження	550
Варіанти для різних країн	541	Якщо ріжучий блок садового подрібнювача блокується	551
<b>Опис приладу</b>	<b>541</b>	Правильне наповнення садового подрібнювача	551
<b>Техніка безпеки</b>	<b>541</b>	<b>Захисні механізми</b>	<b>552</b>
Загальні відомості	541	Механізм блокування повторного запуску електродвигуна	552
Увага! Небезпека ураження електричним струмом!	542	Захисне блокування	552
Одяг та засоби захисту	543	Механізм гальмування електродвигуна	552
Транспортування приладу	543	Захисні покриття	552
Перед початком роботи	544	<b>Введення приладу в експлуатацію</b>	<b>552</b>
Під час роботи	545	Підключення садового подрібнювача до електромережі	552
Техобслуговування і ремонт	546	Під'єднання мережевого кабелю	552
Зберігання при довгих перервах у роботі	547	Увімкнення садового подрібнювача	553
Утилізація	547	Вимкнення садового подрібнювача	553
<b>Опис позначень</b>	<b>547</b>	Перевірка напрямку обертання дискового ножа	553
<b>Комплект постачання</b>	<b>548</b>	Змінення напрямку обертання дискового ножа	553
<b>Підготовка приладу до експлуатації</b>	<b>549</b>	Подрібнення	553
Монтаж колісної осі та коліс	549	<b>Обслуговування</b>	<b>554</b>
Монтаж ходової частини та викидного каналу	549	Чищення приладу	554
Відкривання та закривання клапана викидача	549	Монтаж завантажувальної воронки	554
Монтаж завантажувальної частини воронки	549	Демонтаж завантажувальної воронки	555
<b>Вказівки щодо роботи</b>	<b>550</b>	Фіксація дискового ножа	555
Який матеріал можна переробляти?	550	Демонтаж запасного ножа	555
Який матеріал не можна переробляти?	550	Монтаж запасного ножа	555
Максимальний діаметр гілок	550	Обслуговування ножа	556

Переставляння ножів	556
Електричний двигун і колеса	557
Зберігання та зимовий період	557
<b>Транспортування</b>	<b>557</b>
Перетягування або штовхання садового подрібнювача	557
Піднімання та перенесення садового подрібнювача	557
Транспортування садового подрібнювача на вантажній платформі	557
<b>Зведення зносу до мінімуму та запобігання пошкодженням</b>	<b>557</b>
<b>Замінювані запчастини</b>	<b>558</b>
<b>Захист довкілля</b>	<b>558</b>
<b>Декларація виробника про відповідність</b>	<b>558</b>
Декларація виробника про відповідність стандартам ЄС садових подрібнювачів STIHL GHE 150.0, GHE 250.0, GHE 250.0 S, GHE 260.0, GHE 260.0 S	558
Знак відповідності	559
Штаб-квартира STIHL	559
Дочірні компанії STIHL	559
Імпортери STIHL	560
<b>Технічні характеристики</b>	<b>560</b>
REACH	561
<b>Усунення несправностей</b>	<b>561</b>
<b>План технічного обслуговування</b>	<b>561</b>
Підтвердження передачі	561
Підтвердження про надання технічного обслуговування	561

## 2. Пояснення до цього посібника

### 2.1 Загальні відомості

Ця інструкція з експлуатації є **перекладом оригінальної інструкції з експлуатації** виробника за визначенням Директиви ЄС 2006/42/ЄС.

Компанія STIHL постійно працює над розширенням і вдосконаленням асортименту своєї продукції. Можливі зміни комплекту поставки щодо форми, оснащення чи технічних характеристик. З цієї причини наведені в посібнику дані й малюнки не можуть слугувати підставою для висунення будь-яких претензій.

Цей посібник з експлуатації може містити описи моделей, які доступні не в усіх країнах.

Цей посібник з експлуатації захищено авторським правом. Усі права захищено, особливо права на відтворення, переклад й обробку електронними системами.

### 2.2 Поради щодо читання посібника з експлуатації.

Малюнки та текст описують певні дії.

Тлумачення всіх символів на приладі можна знайти в посібнику з експлуатації.

#### Напрямок погляду

Напрямок погляду **вліво** та **вправо** у посібнику з експлуатації: користувач стоїть позаду приладу (робоче положення).

### Посилання на розділи

Відповідні розділи та підрозділи з подальшими поясненнями позначені стрілками. Ось приклад посилання на розділ: (⇒ 3.)

### Маркування в текстовій частині

Наведені інструкції позначено, як у прикладах нижче.

Маніпуляції, які повинен виконувати користувач:

- викруткою послабте гвинти (1) та приведіть у дію важіль (2).

Загальні вказівки:

- використання приладів у спортивних заходах та інших змаганнях.

### Тексти з додатковим значенням

Маленькі тексти з додатковим значенням виділено наведеними нижче символами, щоб додатково виділити їх у посібнику.



#### Небезпека!

Попередження про небезпеку нещасного випадку або важких травм. Наведеного правила необхідно дотримуватися.



#### Попередження

Попередження про небезпеку травмування. Наведене правило дає змогу запобігти можливим або ймовірним нещасним випадкам.



#### Застереження

Застереження про можливість легких травм і пошкоджень майна. Наведене правило дає змогу їх уникнути.



## Указівка

Поради з оптимального використання приладу та застереження від можливих помилок в експлуатації.

### Тексти з малюнками

Малюнки, які пояснюють використання приладів, містяться на початку посібника з експлуатації.

Символ камери служить для встановлення зв'язку між малюнками та відповідними параграфами тексту в посібнику з експлуатації.



### 2.3 Варіанти для різних країн

Компанія STIHL надає різні штекери та перемикачі залежно від країни, у яку постачається прилад.

На малюнках зображені прилади з євроштекерами. Під'єднання приладів до мережі за допомогою інших штекерів відбувається так само.

## 3. Опис приладу



- 1 Завантажувальна частина воронки
- 2 Нижня частина воронки
- 3 Гвинти
- 4 Базовий прилад
- 5 Викидний канал нарізаної трави
- 6 Вмикач/вимикач із підключенням до мережі
- 7 Колеса
- 8 Колісний каркас
- 9 Заводська табличка із серійним номером

## 4. Техніка безпеки

### 4.1 Загальні відомості



Працюючи з приладом, обов'язково дотримуйтеся наведених правил техніки безпеки.



Перед першим використанням приладу уважно прочитайте увесь посібник з експлуатації.

Дбайливо зберігайте посібник з експлуатації для подальшого використання.

Ці заходи дуже важливі для вашої безпеки. Використовуйте прилад дбайливо та відповідально, пам'ятайте, що відповідальність за безпеку інших осіб чи їхнього майна несе користувач.

Ознайомтеся з елементами керування та правилами експлуатації приладу.

Прилад дозволяється використовувати лише тим особам, які прочитали посібник з експлуатації й ознайомилися з правилами його використання. Кожен користувач перед першим запуском приладу має отримати практичні поради фахівців. Користувач має звернутися до продавця чи до іншого фахівця за поясненням щодо безпечного поводження із приладом.

Ці вказівки особа має вислухати дуже уважно та розуміти, що для роботи з цим приладом потрібна особлива точність і концентрація.

Навіть якщо ви експлуатуєте цей прилад належним чином, не варто забувати про можливість виникнення залишкових ризиків.



### Небезпека задихнутися!

Граючись із пакувальним матеріалом, діти можуть задихнутися. Тримайте пакувальний матеріал подалі від дітей.

Прилад разом із будь-яким приладдям може бути наданий для використання тільки тій особі, яка має досвід роботи з цією моделлю. Прилад не можна надавати в користування без Посібника з експлуатації.

Переконайтеся, що фізичні, сенсорні та розумові здібності користувача дозволяють йому керувати приладом і працювати з ним. Якщо через фізичні, сенсорні та розумові здібності користувач може виконувати ці дії з обмеженнями, то він може працювати з приладом лише під наглядом або після інструктажу відповідальної особи.

Переконайтеся, що користувач досяг повноліття, або, якщо цього вимагає місцеве законодавство, здобув професійну освіту під наглядом.

Використовуйте прилад відпочивши, коли ви у гарному фізичному стані та гуморі. Якщо ви маєте порушення здоров'я, порадьтеся обов'язково з вашим лікарем щодо використання приладу. Заборонено працювати з приладом після вживання алкоголю, наркотичних речовин і медикаментів, які погіршують здатність до реагування.

Прилад розраховано на використання в домашньому господарстві.

#### **Увага – небезпека нещасного випадку!**



Садові подрібнювачі STIHL призначені для подрібнення гілок і залишків рослин. Застосування з іншою метою неприпустиме, адже може призвести до небезпечних наслідків або пошкодження приладу.

Садовий подрібнювач не можна використовувати (неповний перелік):

- для інших матеріалів (наприклад, скло, метал);
- для робіт, які не описані в цьому посібнику з експлуатації;
- для готування харчових продуктів (наприклад, для подрібнення льоду, плодів, ягід або овочів).

З міркувань безпеки заборонено самостійно робити будь-які зміни в оснащенні приладу, виймати запчастини та знімати приладдя, установлене компанією STIHL. Це також веде до переривання гарантії.

Інформацію щодо додаткового оснащення можна отримати у офіційного дилера STIHL.

Особливо заборонені дії з приладом, які змінюють його потужність або число обертів двигуна внутрішнього згорання чи електродвигуна.

Заборонено транспортувати прилад разом з іншими речами, тваринами чи людьми, особливо дітьми.

При використанні у громадських місцях, парках, спортивних майданчиках, на вулицях, на сільськогосподарських та лісових підприємствах необхідна особлива обережність.

Залишайте прилад лише тоді, коли він стоїть на рівній поверхні та не може ненавмисно відкотитися.

---

#### **4.2 Увага! Небезпека ураження електричним струмом!**



##### **Увага! Небезпека ураження електричним струмом!**

Зверніть особливу увагу на мережевий кабель, штекер, вмикач / вмикач і з'єднувальний кабель. Щоб запобігти ураженню електричним струмом, не використовуйте пошкоджені кабелі, муфти й штепселі, а також відповідні з'єднувальні кабелі, які не відповідають чинним вимогам.

Регулярно перевіряйте з'єднувальний кабель на наявність пошкоджень або ознак старіння (ламкості).



Прилад дозволено використовувати, лише якщо мережевий кабель повністю розмотано.

Користуючись кабельним барабаном, пильнуйте, щоб мережевий кабель був повністю розмотаний.

Ніколи не використовуйте пошкоджений кабель-подовжувач. Замініть пошкоджений кабель на новий. Ніколи не ремонтуйте кабель-подовжувач.

Якщо під час роботи пошкоджено мережевий кабель або подовжувач, негайно від'єднайте їх від електромережі. Ніколи не торкайтеся пошкодженого мережевого кабелю або подовжувача.

Не можна використовувати прилад із пошкодженими чи зношеними кабелями. Особливо уважно необхідно перевіряти на пошкодження й ознаки зносу з'єднувальний мережевий кабель.

Техобслуговування й ремонт мережевих кабелів можуть виконувати лише працівники, які мають спеціальну освіту.



##### **Небезпека ураження електричним струмом!**

Не підключайте пошкоджений кабель до мережі та не торкайтеся пошкодженого кабелю, доки не від'єднаєте його від мережі.

Торкатися ріжучих блоків (ножів) можна, лише коли прилад від'єднано від мережі.

Завжди слідкуйте за тим, щоб мережеві кабелі були достатньо захищені.





Не працюйте під дощем і у вологій місцевості.

Для роботи приладу за межами приміщення слід використовувати лише спеціальні кабелі-подовжувачі з гідроізоляцією (⇒ 10.1).

Від'єднуючи з'єднувальний кабель від розетки, не тягніть за кабель.

Не залишайте прилад під дощем.

Якщо прилад підключено до генератора струму, слідкуйте за тим, щоб коливання струму не пошкодили садовий подрібнювач.

Підключайте прилад лише до електромережі із системою захисту від аварійного струму (зі струмом вимикання не більше 30 мА). Щоб отримати докладніші відомості, зверніться до електрика.

### 4.3 Одяг та засоби захисту



Для роботи завжди взувайте тверде взуття на неслизькій підшві. Не працюйте босоніж або, наприклад, у легких сандалях.



Під час роботи, технічного обслуговування, транспортування подрібнювача та усунення несправностей завжди надягайте щільні захисні рукавички з матеріалу, стійкого до проколів і порізів, із закритою манжетою для захисту від механічних ризиків, таких як проколи та порізи. Це зменшує ризик травмування рук під час вставки довгого чи розділеного хмизу та під час технічного обслуговування. Відповідні захисні рукавички пройшли випробування відповідно до стандарту

EN 388 або національних норм і доступні у продажу з відповідним маркуванням.



Під час роботи завжди носіть захисні окуляри, що щільно прилягають.



Відповідні захисні окуляри проходять випробування на механічну міцність відповідно до стандарту EN 166 або національних нормативних вимог і надходять у продаж, маючи відповідне маркування.



Під час роботи завжди носіть засоби захисту органів слуху.



Відповідні засоби захисту органів слуху проходять випробування відповідно до стандарту EN 352 або національних нормативних вимог і надходять у продаж, маючи відповідне маркування.

Носіть їх в обох вухах упродовж всього періоду роботи.



Під час роботи з приладом необхідно вдягати спеціальний і вузький одяг, а саме комбінезон.

Забороняється вдягати робочий халат. Під час роботи з приладом користувачі не повинні мати на собі шарфів, краваток, прикрас, звисаючих стрічок, шнурків чи інших елементів одягу, які б звисали чи виступали.

Під час усіх робіт з приладом довге волосся потрібно зв'язати та сховати його (під хусткою, шапкою і т. д.).

### 4.4 Транспортування приладу

Працювати треба тільки в захисних рукавицях (⇒ 4.3), не травмуватися гострими та гарячими деталями пристрою.

Не транспортуйте прилад з увімкнутим електродвигуном. Перед транспортуванням необхідно вимкнути електродвигун, дати ножах повністю зупинитися та вийняти мережевий штекер.

Перевозити прилад слід лише з охолодженим електродвигуном.

Транспортуйте прилад тільки з вмонтованою завантажувальною воронкою.

**⚠ Небезпека травмування!**  
Користувач може травмуватися відкритими ножами.

Звертайте увагу на вагу приладу при перекиданні.

Використовуйте відповідні вантажні пристрої (вантажні платформи, підйомні пристрої).

Зафіксуйте прилад на вантажній поверхні кріпильними засобами достатніх розмірів (ременями, канатами тощо) у точках кріплення, які описано в цьому Посібнику з експлуатації. (⇒ 12.)

Штовхайте або тягніть прилад у повільному темпі. Не тягніть його на буксирі!

Під час транспортування приладу дотримуйтеся регіональних приписів, зокрема тих, що стосуються безпеки завантаження та перевезення предметів на вантажній платформі.

## 4.5 Перед початком роботи

Обов'язково переконайтеся, що особи, які працюватимуть із приладом, ознайомилися з Посібником із експлуатації.

Дотримуйтеся встановлених місцевими органами влади вимог щодо часу експлуатації садових приладів із двигуном внутрішнього згорання.

Перед початком роботи з приладом обов'язково замініть усі дефектні, зношені та пошкоджені частини. Зношені або пошкоджені надписи з попередженнями на корпусі приладу необхідно міняти. Усі необхідні наклейки та запасні частини можна придбати у офіційного дилера STIHL.



### Небезпека травмування!

Зношені або пошкоджені деталі (наприклад, тупі ножі) можуть поставити під загрозу безпеку приладу та спричинити травми у користувача.

Перед введенням в експлуатацію необхідно перевірити та забезпечити наступне:

- Прилад перебуває в належному технічному стані. Це означає, що покриття та захисні механізми встановлено належним чином і вони не мають ознак пошкодження.
- Прилад підключено до розетки, яка встановлена належним чином.
- Ізоляція з'єднувального кабелю, подовжувача, штекера та муфти перебуває в бездоганному стані.

- Увесь прилад (корпус електродвигуна, захисні механізми, кріпильні елементи, ножі, ножовий вал, дискові ножі тощо) не має ознак зносу чи пошкодження.
- У приладі немає матеріалу для подрібнення, а завантажувальна воронка порожня.
- Усі гвинти, гайки й інші кріпильні елементи наявні та затягнуті. Усі незатягнуті гвинти та гайки треба міцно затягнути перед запуском (зважайте на момент затягування).

Приладом не можна користуватися у приміщенні, поблизу стіни або іншої перепони, щоб уникнути небезпеки поранення та пошкодження речей (це може позбавити користувача можливості порятунку, призвести до розбитих шибок, подряпин на автомобілі тощо).

Прилад необхідно надійно встановити на рівній і твердій поверхні.

Не використовуйте прилад на брукованих чи посипаних гравієм поверхнях, оскільки викидання та завихрення матеріалу може призвести до травм.

Перед кожним вмиканням необхідно переконавшись, що прилад зібраний згідно інструкції. (⇒ 11.2)

Ознайомтеся з розміщенням вмикача / вимикача, щоб вчасно і правильно відреагувати під час надзвичайної ситуації.

Бризковик на завантажувальній воронці має закривати завантажувальний отвір і бути в належному стані; пошкоджений бризковик необхідно замінити.



### Небезпека травмування!

Працюйте з приладом, тільки коли він знаходиться в належному стані. Якщо приладу бракує певних частин (наприклад, коліс), зазначена в документації безпечна відстань роботи не гарантується, до того ж неможливо забезпечити належну стійкість приладу.

**Перед запуском прилад необхідно оглянути та пересвідчитися, що він у належному стані!**

Належний стан – це монтаж приладу, виконаний відповідним чином, а саме:

- завантажувальну частину воронки встановлено на нижній частині;
- завантажувальну воронку встановлено на базовому приладі, а обидва гвинти міцно затягнуто;
- встановлено комплект колісного каркаса;
- встановлено обидва колеса;
- усі захисні механізми (викидний канал нарізаної трави, бризковик тощо) наявні та перебувають у належному стані;
- встановлено різальний блок (дисковий ніж);
- усі ножі встановлено належним чином.

Забороняється знімати та змінювати встановлені на приладі вимикачі й захисні механізми.

Візуально перевірте дисковий ніж на пошкодження та деформації (викривлення) і за потреби замініть його.

## 4.6 Під час роботи



Не використовуйте прилад, якщо поблизу знаходяться інші люди (особливо діти) чи тварини.

Заборонено працювати з приладом під дощем, у грозу та особливо при можливості ураження блискавкою.

На вологій поверхні зростає загроза травмування через зменшення стійкості приладу.

Будьте особливо обережні працюючи, щоб не підсковзнутись. Якщо це можливо, не використовуйте прилад на вологій поверхні.

Працюйте лише при денному світлі або при належному штучному освітленні.

Протягом усього часу роботи в робочій зоні необхідно підтримувати порядок і чистоту. Приберіть зайві предмети (каміння, гілки, кабелі тощо).

Опорна поверхня користувача не повинна бути вищою опорної поверхні приладу.

### Запуск

Перед запуском розташовувати прилад у надійному вертикальному положенні. У жодному разі не можна використовувати прилад у горизонтальному положенні.

Вмикайте прилад обережно, дотримуючись порад із розділу «Введення приладу в експлуатацію». (⇒ 10.)

Під час запуску двигуна внутрішнього згорання або вмикання електродвигуна не стійте поруч з викидним отвором. Під час запуску або вмикання в садовому подрібнювачі не має бути матеріалу для

подрібнення. Можливе викидання матеріалу, а відтак – травмування користувача.

Забороняється перекидати прилад під час роботи двигуна.

Уникайте надто частого вмикання приладу протягом короткого проміжку часу; не «грайтеся» вмикачем- / вимикачем. Це може призвести до перегрівання електродвигуна!

Коливання напруги, спричинені приладом під час розгону, за умови несприятливого стану мережі можуть призвести до збоїв у роботі інших приладів, підключених до того самого електричного кола.

У такому випадку потрібно вжити відповідних заходів (наприклад, підключити прилад до іншого електричного кола або до кола з нижчим значенням повного опору).

### Процес роботи



#### Стережіться травмування!

Ніколи не наближайте рук і ніг до частин, що обертаються.

Під час роботи приладу не наближайте обличчя та інші частини тіла до завантажувальної воронки чи викидного отвору. Завжди тримайтеся на безпечній відстані від завантажувального отвору.



Стежте за тим, щоб руки, інші частини тіла або одяг не потрапляли до завантажувальної воронки чи

викидного каналу. Це загрожує серйозним травмуванням очей, обличчя, пальців, рук тощо.

Постійно дбайте про свою рівновагу та стійку позицію. Не нахиляйтеся вперед.

Під час експлуатації не можна змінювати положення брызковика (знімати його, відкидати нагору, затискати, пошкоджувати тощо).

Під час заповнення приладу користувач повинен стояти в описаній робочій зоні користувача. Протягом усього процесу роботи зоставайтеся в робочій зоні і в жодному разі не заходьте в зону викиду. (⇒ 8.4)



#### Небезпека травмування!

Під час роботи частина матеріалу для подрібнення може викидатися назад. Користувач може отримати серйозні травми в області обличчя, очей і рук. Тому носіть захисні окуляри та рукавиці (⇒ 4.3) й тримайте голову подалі від заливного отвору.

Ніколи не перекидайте прилад, коли двигун внутрішнього згорання або електродвигун ввімкнено.

Якщо прилад перекинувся під час роботи, слід негайно вимкнути електродвигун і витягнути мережевий штекер із розетки.

Пильнуйте, щоб у викидному каналі нарізаної трави не накопичувався матеріал для подрібнення — це може знизити ефективність приладу та призвести до викидання матеріалу із завантажувальних отворів.

Під час заповнення садового подрібнювача пильнуйте, щоб до камери для мілкої стружки не потрапляли сторонні предмети, наприклад метал, пластик, каміння, скло тощо. Це може призвести до

пошкодження приладу та викидання таких предметів із завантажувальної воронки.



### Небезпека травмування!

Користувач може отримати серйозні травми від викидання матеріалу для подрібнення та сторонніх предметів. Тримайте сторонні предмети подалі від приладу та негайно ліквідуйте засмічення.



### Небезпека травмування!

Під час заповнення садового подрібнювача гілками можливе викидання матеріалу. Користувач може отримати серйозні травми від викидання матеріалу для подрібнення. Користуйтеся захисними рукавицями та захисними окулярами (⇒ 4.3)!



Обережно! Тип ножа продовжує обертатись протягом декількох секунд після вимкнення приладу.

Вимкніть електродвигун, витягніть штекер із розетки й дайте рухомим інструментам зупинитись,

- перш ніж залишити прилад без нагляду;
- перш ніж переміщувати, піднімати, переносити, перекидати, пересувати або перетягувати прилад;
- перш ніж відкручувати гвинти та відкривати прилад;
- перш ніж транспортувати прилад;
- перш ніж ліквідувати засмічення в ріжучому блоці, завантажувальній лійці або викидному отворі;

- перед маніпуляціями з дисковим ножем;
- перш ніж перевіряти або чистити прилад чи виконувати з ним інші дії.

Якщо до ріжучого інструмента потрапили сторонні предмети, з'явилися незвичні звуки чи нехарактерна вібрація, негайно вимкніть електродвигун і зачекайте, доки прилад зупиниться. Витягніть мережевий штекер, зніміть завантажувальну воронку та виконайте наведені нижче дії:

- Перевірте прилад, особливо ріжучий блок (ніж, дисковий ніж, місце встановлення ножа, гвинт кріплення ножа) на наявність пошкоджень або зносу та, перш ніж знову запустити двигун і почати роботу з приладом, зверніться до фахівців для проведення необхідного ремонту та технічного обслуговування.
- Перевірте, чи надійно встановлено всі деталі ріжучого блока; за потреби затягніть гвинти, дотримуючись відповідних моментів затягування.
- Доручіть заміну чи ремонт пошкоджених або зношених деталей фахівцю. Причому можна використовувати лише деталі з такими самими характеристиками.

## 4.7 Техобслуговування і ремонт



Перед початком технічного обслуговування (чищення, ремонту тощо) або перевірки цілісності та належного стану з'єднувального кабелю прилад необхідно встановити на твердій рівній

поверхні. При цьому електродвигун має бути вимкнено, а мережевий штекер – витягнуто.

Перед виконанням усіх робіт із технічного обслуговування дайте приладу охолонути прибл. 5 хвилин.

Будьте уважними під час виконання робіт із технічного обслуговування, оскільки ріжучий інструмент, незважаючи на стопор, може продовжити обертання, навіть коли живлення вимкнено.

Ремонтувати чи замінювати з'єднувальний мережевий кабель дозволено лише кваліфікованим спеціалістам-електрикам.

### Чищення

Уважно чистьте увесь прилад після застосування. (⇒ 11.1)

Для чищення приладу не використовуйте системи з високим тиском води та не мийте прилад під струменем води (наприклад, із садового шлангу).

Не використовуйте активні очисні засоби. Вони можуть пошкодити пластик і метал, а відтак можуть завадити безпечній роботі приладу STIHL.

### Технічне обслуговування

Дозволяється виконувати лише такі роботи з технічного обслуговування, про які йдеться в посібнику з експлуатації. Усі інші роботи повинні проводити тільки працівники сервісних центрів.

Якщо Вам не вистачає необхідної інформації та допоміжних засобів, це все **завжди** можна отримати у працівника сервісного центру.

Для технічного обслуговування та

ремонту приладів компанія STIHL рекомендує звертатися до офіційного дилера STIHL.

Спеціалісти офіційних дилерських центрів STIHL регулярно проходять навчання та отримують технічний інструктаж.

Застосовуйте лише інструменти, приладдя чи навісні пристрої, допущені компанією STIHL до використання із цим приладом. Інакше існує загроза нещасних випадків, які можуть призвести до поранень і пошкодження приладу. Якщо у Вас виникли запитання, обов'язково зверніться до офіційного дилера.

Оригінальні інструменти, навісне приладдя та запасні частини STIHL за своїми властивостями оптимально підходять для приладу та вимог користувача. Оригінальні запчастини STIHL можна визначити за номером запчастини, написом STIHL і маркуванням на запчастині компанії STIHL (за потреби). На запчастині малого розміру може бути присутній лише знак маркування.

Підтримуйте попереджувальні та вказівні наклейки чистими, щоб їх можна було прочитати. Пошкоджені або загублені наклейки слід замінювати новими оригінальними наклейками, які можна придбати у офіційного дилера STIHL. Якщо деталь потрібно замінити на нову, зверніть увагу, щоб нова деталь мала аналогічну наклейку.

Роботи з ріжучим блоком можна проводити лише у захисних рукавицях (⇒ 4.3) та з надзвичайною обережністю.

Для підтримання приладу в робочому стані міцно закручіть усі гайки та гвинти, особливо гвинти кріплення ножа.

Перевіряйте регулярно весь прилад, особливо перед зберіганням (наприклад, зимова пауза) на наявність сточування ножів та пошкоджень. З огляду на техніку безпеки відразу міняйте зношені чи пошкоджені деталі, щоб прилад завжди був у надійному робочому стані.

Зняті для проведення технічного обслуговування конструктивні елементи й захисні механізми необхідно негайно встановити відповідно до чинних вимог.

#### 4.8 Зберігання при довгих перервах у роботі

Перш ніж перемістити прилад у закриті приміщення, дочекайтеся його охолодження (прибл. 5 хв.).

Переконайтеся щодо захищеності приладу від некомпетентних осіб (наприклад, дітей).

Дбайливо очистьте прилад перед збереженням (наприклад, зимова пауза).

Зберігайте прилад у технічно безпечному стані.

Зберігайте прилад на рівній поверхні так, щоб він не міг ненавмисно відкотитися.



**Відкриті ножі можуть завдати травми!**

Зберігайте садовий подрібнювач тільки зі встановленою завантажувальною воронкою.

#### 4.9 Утилізація

Відходи можуть зашкодити людям, тваринам і навколишньому середовищу. Саме тому їх необхідно утилізувати належним чином.

Зверніться до центру утилізації або сервісного центру, щоб дізнатися, як правильно утилізувати відходи. Компанія STIHL рекомендує звертатися до офіційного дилера STIHL.

Переконайтеся у відповідній утилізації приладу, що вийшов із ладу. Перед утилізацією розберіть прилад. Щоб уникнути нещасних випадків, у першу чергу слід відключити з'єднувальний кабель від електродвигуна.

### 5. Опис позначень



#### Увага!

Перед вмиканням приладу прочитайте посібник з експлуатації.



#### Небезпека травмування!

Не допускайте сторонніх осіб у небезпечну зону.



**Небезпека травмування!**  
Рухомі частини!  
Під час роботи приладу забороняється засовувати руки та ноги в його отвори.



**Небезпека травмування!**  
Перед виконанням робіт на ріжучому інструменті, проведенням техобслуговування чи чищення, перевіркою з'єднувального кабелю (пошкодження, заплутаність), а також перш ніж залишити прилад без нагляду, необхідно вимкнути електродвигун і від'єднати мережевий кабель від приладу.



**Небезпека травмування!**  
Хмиз і матеріал для подрібнення, що викидаються, можуть проколоти руки чи пальці.



Носіть засоби захисту органів слуху та захисні окуляри (⇒ 4.3).



Надягайте захисні рукавиці (⇒ 4.3).



Вставте твердий матеріал у завантажувальну воронку під кутом від верхнього лівого до нижнього правого кута до ножової гарнітури.



Працювати під дощем й у вологій місцевості забороняється.



**Небезпека травмування!**  
Ріжучий інструмент не зупиняється миттєво. Зачекайте доти, доки ріжучий інструмент зупиниться.



**Стережіться травм!**  
Не ставати на прилад.



**Стережіться травм!**  
Стежте за тим, щоб руки, інші частини тіла або одяг не потрапляли до завантажувальної воронки чи викидного каналу.



**Небезпека травмування!**  
Ніколи не вставляйте твердий матеріал, відмінний від описаного.



**Небезпека травмування!**  
Вставте твердий матеріал у завантажувальну воронку під кутом від верхнього лівого до нижнього правого кута до ножової гарнітури. Ніколи не вставляйте твердий матеріал у позначену зону.



Вставте твердий матеріал у завантажувальну воронку під кутом від верхнього лівого до нижнього правого кута до ножової гарнітури.

## 6. Комплект постачання



Поз.	Опис	Штук
A	Базовий прилад із нижньою частиною воронки	1
B	Колісний каркас	1
C	Колісна вісь	1
D	Колісний упор	2
E	Гвинт М6 х 55	2
F	Шестигранна гайка	2
H	Кріплення	2
I	Колесо	2
J	Ковпачок колеса	2
K	Квадратна гайка	2
L	Шайба Ø 17 мм	4
M	Гвинт М6 х 50	2
N	Клапан викидача	1
O	Подовжувач викидного каналу	1
P	Рейка	1
Q	Болт	2
R	Гвинт Torx P5 х 20	3
S	Верхня частина воронки	1
T	Запобіжний гвинт	4
U	Гвинт Torx P5 х 10	2
V	Комбінований ключ	1
•	Посібник з експлуатації	1

## 7. Підготовка приладу до експлуатації



### Стережіться травмування!

Дотримуйтеся правил техніки безпеки, наведених у розділі «Техніка безпеки». (⇒ 4.1)

### 7.1 Монтаж колісної осі та коліс



- Монтуйте колісну вісь (C) за допомогою колісних упорів (D), гвинтів (E) та шестигранних гайок (F) на колісному каркасі (B) і закріпіть за допомогою комбінованого ключа (V) (4 - 6 Нм).
- Колеса (I) насадіть на змонтовану колісну вісь.



Кріплення необхідно насадити на вісь таким чином, щоб колеса могли легко крутитися.

Після демонтажу кріплення не використовують повторно.

- Кріплення (H) насадіть на колісну вісь випуклою стороною назовні.
- Ковпачки (J) натягніть на колеса.

### 7.2 Монтаж ходової частини та викидного каналу



#### 1 Монтаж подовжувача викидного каналу

- Установіть базовий прилад (A), як зображено на рисунку, на дерев'яну підставку висотою приблизно 15–20 см.

- Подовжувач викидного каналу (O) необхідно підвісити на гачках (1) у задні отвори (2) базового приладу (A); потім поверніть подовжувач униз, щоб передня частина базового приладу точно ввійшла в отвір подовжувача викидного каналу.

- Вкрутіть гвинти (U) в ковпачки гачків (1) (1 - 2 Нм).

#### 2 Монтаж ходової частини

- Встановіть квадратні гайки (K) та шайби (L) в передбачені для цього заглиблення на базовому приладі (3).
- Вставте ходову частину з обома колісними каркасами (4) до упору в направляючі на базовому приладі (5).
- Затисніть вигин колісного каркаса (6) в заглиблення на подовжувачі викидного каналу (7).
- Просуньте гвинти (M) із шайбами (L) крізь отвори в колісних каркасах (8) і затягніть комбінованим ключем (V) (4 - 6 Нм).

#### 3 Монтаж рейки



Вигин колісного каркаса (6) необхідно розташувати точно в заглибленнях подовжувача викидного каналу (7).

- Розмістіть рейку (P) та вкрутіть гвинти (R) (1 - 2 Нм).
- Налаштуйте прилад.

### 4 Монтаж клапана викидача

- Навісьте клапан викидача (N) та вставте болт (Q) (за потреби використовуйте пластиковий молоток). Під час навішування слідкуйте за тим, щоб ребра (9) ліворуч і праворуч на внутрішньому боці клапана викидача точно ввійшли в напрямний жолобок подовжувача викидного каналу (10).

### 7.3 Відкривання та закривання клапана викидача



#### Відкривання клапана викидача

- Для подрібнення підніміть клапан викидача (1) вгору та зафіксуйте язичок (2) на подовжувачі викидного каналу.

#### Закривання клапана викидача

- Для транспортування чи компактного зберігання злегка підніміть язичок (2) і відкиньте клапан викидача (1) вниз.

### 7.4 Монтаж завантажувальної частини воронки



Воронку дозволено встановлювати лише спеціалістам сервісної служби за допомогою спеціального інструмента. Компанія STIHL рекомендує звертатися до офіційного дилера STIHL.

- Установіть завантажувальну частину воронки (S) із символом (1) спереду в напрямку гвинтів (2) на нижню частину воронки (3).



Щоб запобігти ковзанню брызковика під час вкручування гвинтів, радимо дотримуватися вказаного порядку монтажу.

- Вкручайте гвинти (Т) у порядку, який наведено на малюнку (1 2 3 4).

## 8. Вказівки щодо роботи

### 8.1 Який матеріал можна переробляти?

- Наповнення садового подрібнювача. (⇒ 8.8)

#### GHE 150, GHE 250 S, GHE 260 S:

обрізки дерев і живоплоту, зокрема міцні й розгалужені гілки.

#### GHE 250, GHE 260:

органічні залишки рослин (овочів і фруктів), скошені квіти, листя, а також обрізки дерев і живоплоту, зокрема міцні й розгалужені гілки.



#### Небезпека травмування!

Обрізки дерев і живоплоту треба переробляти відразу після зрізання, оскільки продуктивність подрібнювача за такої умови вища, ніж під час переробки висушеного матеріалу для подрібнення. Переробка сухого твердого матеріалу збільшує ризик його викидання. Користувач може отримати серйозні травми від відкидання хмизу.

### 8.2 Який матеріал не можна переробляти?

До садового подрібнювача не повинні потрапляти каміння, скло, металеві (наприклад, провід, гвіздки) і пластмасові предмети.

#### Основне правило

Якщо матеріал не підходить для компосту, його не можна переробляти садовим подрібнювачем.

### 8.3 Максимальний діаметр гілок

Максимальний діаметр гілок  
GHE 150, GHE 250, GHE 250 S: **35 мм**  
GHE 260, GHE 260 S: **40 мм**



У разі одночасного завантаження тонкого хмизу сума окремих діаметрів гілок не має перевищувати максимальний діаметр гілок.

Найкращі показники подрібнення досягаються за допомогою обрізок дерев і живоплоту.

### 8.4 Робоча зона користувача

- З міркувань безпеки протягом усього часу експлуатації (під час роботи електродвигуна чи двигуна внутрішнього згорання) користувач повинен перебувати лише в робочій зоні (сіра зона X), щоб не отримати травму матеріалом, що викидається з приладу.



Щоб засипати матеріал для подрібнення, встаньте трохи осторонь завантажувальної воронки.



#### Небезпека травмування!

Установлена під кутом ножова гарнітура може викидати твердий матеріал назад! Користувач може отримати серйозні травми від викидання твердого матеріалу. Щоб уникнути травм через викидання, ніколи не стійте безпосередньо за завантажувальною воронкою.

### 8.5 Припустиме навантаження приладу

Завантажуйте садовий подрібнювач так, щоб не викликати значного зниження кількості обертів електродвигуна чи двигуна внутрішнього згорання. Заповнювати садовий подрібнювач потрібно безперервно та рівномірно. Якщо кількість обертів під час роботи садового подрібнювача знижується, припиніть завантаження, щоб зменшити навантаження на електродвигун або двигун внутрішнього згорання.



Зупиняйте електродвигун, лише коли в приладі не залишилося матеріалу для подрібнення. Якщо порушити це правило, під час повторного запуску можливе блокування дискового ножа.

### 8.6 Захист від перенавантаження

У випадку перенавантаження автоматично спрацьовує вбудований захисний механізм і електродвигун вимикається.



Після охолодження двигуна протягом **прибл. 10 хвилин** садовий подрібнювач можна знову вмикати. Захисний механізм може часто спрацьовувати з таких причин:

- невідповідний з'єднувальний кабель (⇒ 10.1);
- перевантаження мережі;
- прилад перевантажено (закладено забагато матеріалу для подрібнення або затупився ніж).

### 8.7 Якщо ріжучий блок садового подрібнювача блокується

Якщо ріжучий блок садового подрібнювача блокується під час подрібнення матеріалу, негайно зупиніть електродвигун і витягніть штекер із розетки. Зніміть завантажувальну лійку та усуньте причину несправності.

### 8.8 Правильне наповнення садового подрібнювача



#### **Небезпека травмування!**

Установлена під кутом ножова гарнітура може викидати хмиз назад! Користувач може отримати серйозні травми від відкидання хмизу. Щоб не отримати поранення в разі викидання, треба правильно заповнювати садовий подрібнювач.



#### **Небезпека травмування!**

Перед наповненням садового подрібнювача необхідно уважно прочитати розділ «Техніка безпеки» (⇒ 4.), зокрема підрозділ «Під час роботи» (⇒ 4.6), і дотримуватися всіх правил техніки безпеки. Наповнювати садовий подрібнювач має лише одна особа.



#### **Небезпека травмування!**

Ніколи не торкайтеся руками

завантажувального отвору!

- Завантажуючи садовий подрібнювач, не виходьте з робочої зони. (⇒ 8.4)
- Запустіть садовий подрібнювач. (⇒ 10.3)

#### **М'який матеріал:**

- Органічні рослинні залишки (наприклад, рештки овочів і фруктів, скошені квіти, листя, тонкий хмиз тощо) киньте в завантажувальний отвір (1).



Переробка вологого або мокрого м'якого матеріалу швидше призводить до засмічення приладу. Тому заповнюйте садовий подрібнювач повільно і звертайте особливу увагу на швидкість електродвигуна. Під час заповнення оберти не мають знижуватися.

#### **Твердий матеріал:**



Під час заповнювання твердим матеріалом дотримуйтеся заданого максимального діаметру гілок. Проріджуйте хмиз із сильними розгалуженнями й очищайте від бічних пагонів.

- Вставте твердий матеріал відповідно до символу (1) у завантажувальну воронку під кутом від верхнього лівого до нижнього правого кута до ножової гарнітури. Твердий матеріал не можна вставляти в позначену зону (2). Повільно вставляйте обрізки дерев і живоплоту, а також гілки в завантажувальний отвір (1). Водночас прилад самостійно втягує твердий матеріал.



#### **Небезпека травмування!**

Установлена під кутом ножова гарнітура може викидати гілки назад! Щоб не поранитися внаслідок викидання матеріалу, слід правильно заповнювати садовий подрібнювач твердим матеріалом:

Довгий хмиз вставляйте під невеликим кутом і відповідно до символу (2) вздовж правої стінки воронки до ножової гарнітури.



Зверніть увагу на правильне навантаження на електродвигун. (⇒ 8.5)

## 9. Захисні механізми

### 9.1 Механізм блокування повторного запуску електродвигуна

Прилад вмикається лише за допомогою вмикача. Це неможливо зробити, просто приєднавши з'єднувальний кабель до розетки.

### 9.2 Захисне блокування

Електродвигун та інструмент для подрібнення можна вмикати, лише якщо завантажувальну лійку правильно закрито. Якщо в процесі експлуатації відкрити правий гвинт (дивлячись на прилад спереду), то електродвигун автоматично вимкнеться, а інструмент для подрібнення зупиниться через кілька секунд.

### 9.3 Механізм гальмування електродвигуна

Механізм гальмування електродвигуна скорочує до декількох секунд час ходу ножів за інерцією після вимикання.

### 9.4 Захисні покриття

Садовий подрібнювач обладнано захисним покриттям у зоні наповнення та викиду. Зокрема, ідеться про всю завантажувальну воронку із завантажувальною частиною воронки та бризковиком, подовжувач викидного каналу, а також клапан викидача.

Під час подрібнення захисні покриття гарантують безпечну відстань до ножів для подрібнення.

## 10. Введення приладу в експлуатацію



Перед запусканням садового подрібнювача необхідно уважно прочитати розділ «Техніка безпеки». (⇒ 4.1) Дотримуйтеся всіх правил техніки безпеки.

- Вмикайте електродвигун тільки так, як описано в посібнику з використання. (⇒ 10.3)

### 10.1 Підключення садового подрібнювача до електромережі



**Небезпека травмування!**  
Дотримуйтеся всіх правил техніки безпеки, наведених у розділі «Небезпека: електричний струм» (⇒ 4.2).

Напруга в мережі та робоча напруга мають збігатися (див. заводську таблицю).

На з'єднувальному мережевому кабелі необхідно встановити запобіжник достатньої потужності, що відповідає чинним національним вимогам до підключення електрообладнання. (⇒ 17.)

Дозволено використовувати лише такі з'єднувальні кабелі, вага яких не менша ваги гумових шлангів **H07 RN-F DIN/VE 0282**.

Штепсельні гнізда повинні мати захист від розприскування води.

Використання невідповідних подовжувачів призводить до втрати потужності й може викликати пошкодження електродвигуна.

Мінімальний переріз з'єднувального мережевого кабелю має бути **3 x 1,5 мм<sup>2</sup>** при довжині кабелю до **25 м** або **3 x 2,5 мм<sup>2</sup>** при довжині кабелю до **50 м**.

Муфти на з'єднувальному кабелі мають бути виготовлені з гуми або мати гумове покриття та відповідати стандарту **DIN/VE 0620**.

Цей прилад призначено для експлуатації в мережі з повним опором системи  $Z_{\text{макс}}$ . у пункті розподілу (будинкового відгалуження) з максимальним значенням **0,443 Ом (при 50 Гц)**.

Користувач повинен забезпечити експлуатацію приладу лише за наявності електричної мережі, яка відповідає вказаним умовам. За потреби повний опір системи можна з'ясувати в місцевій службі електропостачання.



Щоб отримати докладніші відомості про підключення до мережі, зверніться до електромонтера.

### 10.2 Під'єднання мережевого кабелю



Під час вибору мережевого кабелю слід ураховувати всі пункти розділу «Підключення приладу до електромережі» (⇒ 10.1).

## GHE 150, GHE 250, GHE 250 S:

- Підніміть затискач (1).
- Під'єднайте муфту мережевого кабелю.
- Відпустіть затискач.

## GHE 260, GHE 260 S:

- Під'єднайте муфту мережевого кабелю до 5-полюсного штекера приладу.

### 10.3 Увімкнення садового подрібнювача



У приладі не має бути матеріалу для подрібнення, оскільки під час вмикання приладу цей матеріал може викидатися назовні.

Стопор дискового ножа завжди має бути натиснутий до упору. (⇒ 11.)

- Підключіть мережевий кабель. (⇒ 10.2)
- Натисніть зеленку кнопку (1) на вимикачі (на рис. зображено моделі GHE 150, GHE 250, GHE 250 S).

Садовий подрібнювач вводиться в експлуатацію.



Перед завантаженням матеріалу для подрібнення дочекайтеся, доки електродвигун набере максимальних обертів (частота обертання на холостому ході).

### 10.4 Вимкнення садового подрібнювача



#### Небезпека травмування!

Під час вимкнення не стійте в зоні викиду!

Вимикайте прилад, стоячи осторонь від нього.

Увага! Насадка продовжує обертатися протягом кількох секунд після зупинки електродвигуна.

- Натисніть червону кнопку (1) на вимикачі (на рис. зображено моделі GHE 150, GHE 250, GHE 250 S).

Електродвигун садового подрібнювача вимикається та автоматично зупиняється.



Зупиняйте електродвигун, лише коли в приладі не залишилося матеріалу для подрібнення. Якщо порушити це правило, під час повторного запуску можливе блокування дискового ножа.

### 10.5 Перевірка напрямку обертання дискового ножа



У моделях GHE 260 і GHE 260 S слід перед початком роботи (заповненням) перевірити напрямок обертання дискового ножа.



#### Небезпека травмування!

Перед перевіркою завжди надягайте захисні окуляри.

- Увімкніть садовий подрібнювач. (⇒ 10.3)

- Вимкніть садовий подрібнювач. (⇒ 10.4)

- Притисніть бризковик до середини й подивіться зверху крізь заливний отвір на дисковий ніж: дисковий ніж має обертатися в напрямку ліворуч (проти годинникової стрілки).

### 10.6 Змінення напрямку обертання дискового ножа



Якщо в моделях GHE 260 і GHE 260 S напрямком обертання дискового ножа неправильний (праворуч, за годинниковою стрілкою), його необхідно змінити.

Щоб змінити напрямок обертання дискового ножа, необхідно змінити полярність перемикача фаз на мережевому штекері.

- Поверніть перемикач фаз (1) за допомогою викрутки (U) на 180° вліво чи вправо, доки він не зафіксується.

### 10.7 Подрібнення

- Надійно встановіть садовий подрібнювач на рівній і твердій поверхні.
- Надягніть захисні рукавиці, захисні окуляри та засоби захисту органів слуху. (⇒ 4.3)
- Відкрийте клапан викидача. (⇒ 7.3)
- Підключіть мережевий кабель садового подрібнювача до джерела живлення.

- Запустіть садовий подрібнювач. (⇒ 10.3)
- Зачекайте, доки садовий подрібнювач набере максимальної кількості обертів (у режимі холостого ходу).
- Наповніть садовий подрібнювач відповідним матеріалом для подрібнення. (⇒ 8.8)
- Вимкніть садовий подрібнювач. (⇒ 10.4)

## 11. Обслуговування

**Небезпека травмування!**  
 Перед технічним обслуговуванням- і чищенням приладу необхідно уважно прочитати розділ «Техніка безпеки» (⇒ 4.), особливо підрозділ «Технічне обслуговування та ремонт» (⇒ 4.7), і точно дотримуватися всіх правил техніки безпеки.

**Небезпека травмування!**  
 Щоб запобігти ненавмисному запуску електродвигуна, перед проведенням будь-яких робіт із технічного обслуговування чи чищення, а також робіт із ріжучим блоком від'єднайте мережевий кабель.



**Небезпека травмування!**  
 Працюйте лише в захисних рукавицях. (⇒ 4.3)



Не торкайтеся ножів, доки вони не зупинилися.

Якщо вам не вистачає необхідної інформації чи допоміжних засобів, завжди можна звернутися до працівника сервісного центру.

Для технічного обслуговування та ремонту приладів компанія STIHL рекомендує звертатися до офіційного дилера STIHL.

Компанія STIHL рекомендує використовувати лише фірмові запчастини STIHL.

### 11.1 Чищення приладу

#### Періодичність технічного обслуговування

#### Після кожного використання.

Після кожного використання прилад необхідно ретельно почистити. Дбайливе поводження дає змогу вберегти прилад від пошкоджень і подовжити термін його використання.

Періодичність технічного обслуговування

Рекомендуємо раз на рік проводити технічне обслуговування садового подрібнювача. Це повинен здійснювати спеціаліст сервісної служби.

Компанія STIHL рекомендує звертатися до офіційного дилера STIHL. (наприклад, рапсовою олією).



Прилад можна чистити лише в положенні, що зображено на малюнку.

- Демонтуйте завантажувальну лійку. (⇒ 11.3)

Видаляйте забруднення з вентиляційної решітки (отворів для всмоктування повітря) корпусу електродвигуна, щоб забезпечити його достатнє охолодження.



**Забороняється** мити компоненти електродвигуна або двигуна внутрішнього згорання, прокладки, підшипники та електричні вузли струменем води під тиском. Це може призвести до пошкоджень, для виправлення яких знадобиться дорогий ремонт.



Якщо не вдається видалити забруднення та залишки сировини щіткою, вологою ганчіркою або дерев'яною паличкою, компанія STIHL рекомендує застосовувати спеціальні засоби для чищення (наприклад, спеціальний засіб для очищення STIHL).

Не використовуйте активні очисні засоби.

Регулярно очищуйте дискові ножі.

### 11.2 Монтаж завантажувальної воронки



**Небезпека травмування!**  
 Працюйте лише в захисних рукавицях! (⇒ 4.3)



 Щоб гвинти не загубилися, їх з'єднали із завантажувальною воронкою.

- Установіть завантажувальну воронку (1) на три кріпильні гачки на базовому приладі (2) та поверніть уперед.
- Затягніть обидва гвинти (3) **водночас**.

 Після монтажу перевірте, чи правильно вставлено завантажувальну воронку на кріпильні гачки.

### 11.3 Демонтаж завантажувальної воронки



 **Небезпека травмування!** Перед викручування гвинтів від'єднайте мережевий штекер. Працюйте лише в захисних рукавицях! (⇒ 4.3)

- Ослабте обидва гвинти (1), щоб вони могли вільно обертатися. Вони залишаються на завантажувальній воронці
- Відкиньте завантажувальну воронку (2) назад і зніміть її.

### 11.4 Фіксація дискового ножа



 **Стережіться травмування!** Працюйте лише в рукавицях!



Забороняється торкатися ножа, доки він повністю не зупинився.

- Демонтуйте завантажувальну воронку. (⇒ 11.3)

- Поверніть дисковий ніж (1) таким чином, щоб заглиблення опинилось (2) перед стопорним пристроєм (3).
- Підніміть стопорний пристрій (3) угору.

### 11.5 Демонтаж запасного ножа

 **Небезпека травмування!** Працюйте лише в захисних рукавицях! (⇒ 4.3)



Не торкайтеся ножів, доки вони не зупинилися.

- Зафіксуйте дисковий ніж (5). (⇒ 11.4)
- Відкрутіть гвинт (1) за допомогою комбінованого ключа (V).
- Демонтуйте гвинт (1), захисну шайбу (2), кільцевий затискач (3), крильчатий ніж (4), крильчатий ніж (6, тільки в моделях GHE 250 і GHE 260) і дисковий ніж (5).
- Демонтуйте двосторонній ніж. (⇒ 11.8)
- **GHE 250 і GHE 260:** ослабте гвинти (7) і зніміть їх разом із гайками (9). Демонтуйте розпушувач (8), потягнувши його вниз.

### 11.6 Монтаж запасного ножа



 **Небезпека травмування!** Працюйте лише в захисних рукавицях! (⇒ 4.3)



Перш ніж вставляти запасний ніж, візуально перевірте, чи дисковий ніж і всі ріжучі ножі в порядку, чи немає виїмок, тріщин або зламаних ділянок.

 **Обов'язково дотримуйтеся порядку монтажу та вказаних моментів затягування.**

- Установіть двосторонній ніж на дисковому ножі. (⇒ 11.8)
- **GHE 250 і GHE 260:** розташуйте розпушувач (8) на нижній частині дискового ножа (5) та затягніть його гайками (9) та гвинтами (7) (**10 Н·м**).
- Вставте дисковий ніж (5) у корпус і зафіксуйте його. (⇒ 11.4)
- Установіть крильчатий ніж (6, тільки в моделях GHE 250 і GHE 260), крильчатий ніж (4), кільцевий затискач (3) та захисну шайбу (2) і зафіксуйте гвинтом (1) (**50 Н·м**).
- Відкиньте назад стопор, щоб дисковий ніж міг знову вільно обертатися. (⇒ 11.4)
- Установіть завантажувальну воронку. (⇒ 11.2)

## 11.7 Обслуговування ножа



### Стережіться травмування!

Працюйте лише в міцних рукавичках!



### Періодичність технічного обслуговування

#### Перед кожним використанням

- Демонтуйте завантажувальну воронку. (⇒ 11.3)
- Зафіксуйте дисковий ніж. (⇒ 11.4)
- Перевірте ніж на наявність пошкоджень (щербин, тріщин) і зносу; за потреби замініть його.

#### Межі зносу ножів



Ножі слід переставляти чи замінювати, перш ніж вони сягнуть межі зносу. Компанія STIHL рекомендує звертатися до офіційного дилера STIHL.

#### 1 Двосторонній ніж

- На ножі виміряйте відстань (A) від отворів до краю ножа в кількох місцях.  
Мінімальна відстань:  
**A = 6 мм**

#### 2 Крильчатий ніж

- Виміряйте ширину ножа (B) на відігнутому вгору краї крильчатого ножа.  
Мінімальна ширина ножа:  
**B = 15 мм**

#### 3 Крильчатий ніж (GHE 250, GHE 260)

- Виміряйте ширину ножа (C) на відігнутому вгору краї крильчатого ножа.  
Мінімальна ширина ножа:  
**C = 19 мм**

#### 4 Розпушувач (GHE 250, GHE 260)

- Виміряйте ширину ножа (D) на відігнутому вгору краї розпушувача.  
Мінімальна ширина ножа:  
**D = 13 мм**

## 11.8 Переставлення ножів



Затуплений двосторонній ніж можна переставити один раз. Завжди переставляйте обидва ножі!

- Демонтуйте ножовий блок. (⇒ 11.5)
- Ослабте гвинти (1) і зніміть їх разом із гайками (2).
- Вийміть ножі (3), потягнувши їх угору.
- Очистіть дисковий ніж.
- Поверніть ножі (3) й покладіть їх на диск, залишаючи відкритими їх гострі краї. Вишикуйте отвори в лінію.
- Вставте гвинти (1) в отвори та вкрутіть гайки. (2). Затягніть гайки (2) з моментом затягування **10 Нм**.
- Встановіть ножовий блок. (⇒ 11.6)



## Заточування ножів:



### Небезпека травмування!

Рекомендується, щоб усі ножі для подрібнення були заточені сервісною службою. Тупі та неправильно заточені ножі (неправильний кут заточування, нерівномірність через нерівномірно заточені ножі тощо) збільшують ризик викидання. Користувач може отримати серйозні травми від викидання матеріалу для подрібнення. До того ж функція (забір матеріалу для подрібнення, стійкість лез тощо) садового подрібнювача може погіршитися.

- Демонтуйте ножі для заточування.
- Під час заточування охолоджуйте ніж (наприклад, водою). Не треба допускати, щоб поверхня ножа набула синюватого кольору, оскільки це погіршить його ріжучі властивості.
- Щоб запобігти вібрації через дисбаланс, нагострюйте ножі рівномірно.
- Перед установленням пересвідчіться, що ніж непошкоджений: якщо на ньому є видимі щербини, тріщини, або досягнуто граничної межі зносу, ніж необхідно замінити.
- Лезо ножа слід заточувати під кутом **30°**.
- Заточуйте ніж проти напрямку леза.
- За потреби відшліфуйте ріжучі краї дрібнозернистим шліфувальним папером.

- Під час монтажу ножа зважайте на обертальні моменти, наведені в розділі «Переставлення ножів».

### 11.9 Електричний двигун і колеса

Двигун не потребує технічного обслуговування.

Підшипники коліс не потребують технічного обслуговування.

### 11.10 Зберігання та зимовий період

Садовий подрібнювач слід зберігати в сухому закритому приміщенні з малим вмістом пилу. Переконайтеся, що до приладу не матимуть доступу діти.

Садовий подрібнювач можна зберігати лише зі встановленою завантажувальною воронкою.

Ставлячи садовий подрібнювач на тривале зберігання (у зимовий період), дотримуйтеся таких правил.

- Старанно почистіть всі зовнішні деталі приладу.
- Добре змажте рухомі компоненти приладу мастилом або жиром.

## 12. Транспортування



### Небезпека травмування!

Перед транспортуванням ретельно прочитайте розділ «Техніка безпеки», особливо розділ «Транспортування приладу», і суворо дотримуйтеся відповідних вказівок. (⇒ 4.4)

### 12.1 Перетягування або штовхання садового подрібнювача



- Міцно візьміться за завантажувальну частину воронки (1) садового подрібнювача та нахиліть його назад.
- Садовий подрібнювач можна повільно (у темпі ходи) тягти або штовхати.

### 12.2 Піднімання та перенесення садового подрібнювача



Для піднімання чи перенесення приладу потрібні принаймні 2 особи.

Для роботи потрібно надягти захисний одяг, який повністю закриває передпліччя та верхню частину тіла.

- 1. Особа: візьміться за ручки на верхній частині воронки садового подрібнювача (1).
- 2. Особа: візьміться за рейку подовжувача викидного каналу садового подрібнювача (2).
- Піднімайте садовий подрібнювач одночасно.

### 12.3 Транспортування садового подрібнювача на вантажній платформі



- Щоб запобігти сповзанню приладу, його слід закріплювати відповідними засобами кріплення. Канати й реміні слід закріплювати на колісному каркасі (1) чи завантажувальній лійці (2).

## 13. Зведення зносу до мінімуму та запобігання пошкодженням

**Важлива інформація про догляд і технічне обслуговування для продукції типу**

**електричний садовий подрібнювач (STIHL GHE)**

Компанія STIHL не несе відповідальності за травмування людей і пошкодження майна, спричинені недотриманням наведених у посібнику з експлуатації вимог, у першу чергу інструкцій з експлуатації та обслуговування, а також правил техніки безпеки, або застосування недозволеного навісного обладнання і запасних частин.

Обов'язково дотримуйтеся наведених нижче інструкцій, щоб запобігти пошкодженням і надмірному зносу вашого приладу STIHL.

### 1. Швидкозношувані деталі

Окремі деталі приладів STIHL навіть за умови належної експлуатації зношуються. Їх, залежно від тривалості та способу використання, потрібно своєчасно замінювати.

Зокрема, це стосується:

- ножів;
- дискових ножів.

## 2. Дотримання вимог, наведених у цьому посібнику з експлуатації

Під час експлуатації, технічного обслуговування та зберігання приладів STIHL необхідно ретельно виконувати наведені в цьому посібнику вказівки. Відповідальність за всі пошкодження, які виникли в результаті недотримання інструкцій із техніки безпеки, експлуатації та техобслуговування, несе користувач.

Насамперед, ідеться про:

- використання недостатнього (за площею поперечного перерізу) кабелю живлення;
- неправильне підключення до мережі (з невідповідною напругою);
- недозволені компанією STIHL зміни в конструкції приладу;
- використання недозволеного, невідповідного або неякісного інструменту та приладдя;
- використання приладу не за призначенням;
- використання приладу для спортивних заходів та інших змагань;
- пошкодження приладу в результаті експлуатації з дефектними компонентами.

## 3. Технічне обслуговування

Усі роботи, перелічені в розділі «Обслуговування», потрібно виконувати регулярно.

Якщо користувач не в змозі виконати необхідні роботи самостійно, йому слід звернутися до офіційного дилера.

Для технічного обслуговування та ремонту приладів компанія STIHL рекомендує звертатися до офіційного дилера STIHL.

Спеціалісти офіційних дилерських центрів STIHL регулярно проходять навчання та отримують технічний інструктаж.

У випадку невиконання робіт із техобслуговування можливі пошкодження приладу, відповідальність за які несе користувач.

Зокрема, йдеться про такі пошкодження:

- пошкодження електродвигуна через засмічення вентиляційних прорізів (отворів для всмоктування повітря, ребер охолодження, робочого колеса вентилятора);
- корозія й інші пошкодження внаслідок неправильного зберігання;
- пошкодження приладу через використання неякісних запчастин;
- пошкодження внаслідок несвоєчасного/недостатнього технічного обслуговування або виконання ремонту чи техобслуговування не в майстерні спеціалізованого сервісного центру.

## 14. Замінювані запчастини

Двосторонній ніж:  
6008 702 0121

Крильчатий ніж:  
6008 702 0300

**GHE 150, GHE 250 S, GHE 260 S**  
Комплект дискового ножа:  
6008 700 5120

## GHE 250, GHE 260

Комплект дискового ножа:  
6008 700 5117  
Крильчатий ніж:  
6008 702 0310  
Розпушувач:  
6008 702 0110

## 15. Захист довкілля



Матеріал для подрібнення треба не викидати на сміття, а переробляти на компост.

Упаковка, прилад і додаткове приладдя виготовлені з матеріалів, що мають вторинно перероблятися та належно утилізуватися.

Екологічно правильна роздільна утилізація сприяє повторному використанню вторсировини. Після закінчення терміну служби приладу, здайте його в пункт прийому вторсировини. Неправильна утилізація може зашкодити здоров'ю та забруднити навколишнє середовище.

## 16. Декларація виробника про відповідність

**16.1 Декларація виробника про відповідність стандартам ЄС садових подрібнювачів STIHL GHE 150.0, GHE 250.0, GHE 250.0 S, GHE 260.0, GHE 260.0 S**

STIHL Tirol GmbH  
Hans Peter Stihl-Straße 5  
6336 Langkampfen (Лангкампфен)  
Австрія

заявляє під власну відповідальність, що



- Тип конструкції: електричний садовий подрібнювач
  - Марка: STIHL
  - Тип: GHE 150.0, GHE 250.0, GHE 250.0 S, GHE 260.0, GHE 260.0 S
  - Потужність GHE 150.0, GHE 250.0, GHE 250.0 S: 2500 Вт
  - Потужність GHE 150.0, GHE 250.0, GHE 250.0 S, Великобританія/Швейцарія: 2000 Вт
  - Потужність GHE 260.0, GHE 260.0 S: 2900 Вт
  - Серійний ідентифікатор: 6008
- відповідає застосовним положенням Директив 2000/14/ЄС, 2006/42/ЄС, 2014/30/EU і 2011/65/EU, було розроблено та виготовлено відповідно до версій зазначених нижче стандартів, чинних на дату виробництва: EN 60335-1, EN 55014-1, EN 55014-2, а також для
- GHE 150.0, GHE 250.0, GHE 250.0 S: EN ISO 12100, EN 50434
  - GHE 260.0, GHE 260.0 S: EN ISO 12100 відповідно до EN 50434.

Вимірний і гарантований рівень звукової потужності було визначено відповідно до Директиви 2000/14/ЄС, Додаток V.

#### **GHE 150.0**

- Вимірний рівень звукової потужності: 96,9 дБ(A)
- Гарантований рівень звукової потужності: 99 дБ(A)

#### **GHE 250.0**

- Вимірний рівень звукової потужності: 100,8 дБ(A)

- Гарантований рівень звукової потужності: 103 дБ(A)

#### **GHE 250.0 S**

- Вимірний рівень звукової потужності: 96,5 дБ(A)
- Гарантований рівень звукової потужності: 100 дБ(A)

#### **GHE 260.0**

- Вимірний рівень звукової потужності: 98,4 дБ(A)
- Гарантований рівень звукової потужності: 102 дБ(A)

#### **GHE 260.0 S**

- Вимірний рівень звукової потужності: 97,7 дБ(A)
- Гарантований рівень звукової потужності: 101 дБ(A)

Технічна документація зберігається в компанії STIHL Tirol GmbH.

Рік випуску та серійний номер вказано на садовому подрібнювачі.

Лангкампфен, 27.01.2025

STIHL Tirol GmbH

в. о.



Matthias Fleischer, керівник відділу досліджень і розробки

в. о.



Sven Zimmermann, начальник відділу якості

#### **16.2 Знак відповідності**



Технічні Директиви та вимоги України виконуються.

#### **16.3 Штаб-квартира STIHL**

ANDREAS STIHL AG & Co. KG  
Badstrasse 115  
71336 Waiblingen  
Німеччина

#### **16.4 Дочірні компанії STIHL**

##### **УКРАЇНА**

ТОВ «Андреас Штіль»  
вул. Антонова 10, с. Чайки  
08135 Київська обл., Україна  
Телефон: +38 044 393-35-30  
Факс: +380 044 393-35-70  
E-mail: info@stihl.ua  
www.stihl.ua  
Гаряча лінія: +38 0800 501 930

## 16.5 Імпортери STIHL

### УКРАЇНА

ТОВ «Андреас Штіль»  
вул. Антонова 10, с. Чайки  
08135 Київська обл., Україна

## 17. Технічні характеристики

### GHE 150.0/GHE 250.0/GHE 250.0 S:

Потужність (P <sub>1</sub> )	2500 Вт
Великобританія	2000 Вт
Швейцарія	2000 Вт
Номинальна напруга	230 В~
Частота	50 Гц
Мережевий запобіжник <sup>1</sup>	16 А
	10 А (Швейцарія)
Клас захисту	I
Тип захисту	захист від розприскування води (IP X4)
Режим роботи	P40
	40 с час навантаження 60 с холостий хід

### GHE 150.0:

Вимірювання відповідно до стандарту 2000/14/EC / S.I. 2001/1701:	
гарантований рівень звукової потужності, L <sub>WAд</sub>	99 дБ(A)
Похибка K <sub>WA</sub>	2,4 дБ(A)

### GHE 150.0:

Вимірювання відповідно до стандарту EN 50434:

Рівень гучності на робочому місці L <sub>рА</sub>	89 дБ(A)
Похибка K <sub>рА</sub>	2 дБ(A)
Моменти затягування гвинтів:	
Дисковий ніж	50 Н·м
Двосторонній ніж	10 Н·м
Вага (m):	28 кг
	29 кг (Великобританія)
Д/Ш/В	95/48/114 см

### GHE 250.0/GHE 250.0 S:

Вимірювання відповідно до стандарту 2000/14/EC / S.I. 2001/1701:

гарантований рівень звукової потужності, L <sub>WAд</sub>	103/100 дБ(A)
GHE 250.0: Похибка K <sub>WA</sub>	2,7 дБ(A)
GHE 250.0 S: Похибка K <sub>WA</sub>	2,4 дБ(A)
GHE 250.0 S (Великобританія): Похибка K <sub>WA</sub>	3,3 дБ(A)
Вимірювання відповідно до стандарту EN 50434:	
Рівень гучності на робочому місці L <sub>рА</sub>	92/90 дБ(A)
Похибка K <sub>рА</sub>	3 дБ(A)
Моменти затягування гвинтів:	
Дисковий ніж	50 Н·м
Двосторонній ніж	10 Н·м
Розпушувач <sup>2</sup>	10 Н·м
Вага (m):	30/29 кг

### GHE 250.0/GHE 250.0 S:

	30/30 кг (Великобританія)
	29 кг (Швейцарія)
Д/Ш/В	107/48/143 см

### GHE 260.0/GHE 260.0 S:

Потужність (P <sub>1</sub> )	2900 Вт
Номинальна напруга	400 (3~) В~
Частота	50 Гц
Мережевий запобіжник	10 А
Клас захисту	I
Тип захисту	захист від розприскування води (IP X4)
Режим роботи	P40
	40 с час навантаження 60 с холостий хід

Вимірювання відповідно до стандарту 2000/14/EC / S.I. 2001/1701:

гарантований рівень звукової потужності, L <sub>WAд</sub>	102/101 дБ(A)
GHE 260.0: Похибка K <sub>WA</sub>	3,2 дБ(A)
GHE 260.0 S: Похибка K <sub>WA</sub>	3,3 дБ(A)
Вимірювання відповідно до стандарту EN 50434:	
Рівень гучності на робочому місці L <sub>рА</sub>	89/91 дБ(A)
Похибка K <sub>рА</sub>	3 дБ(A)
Моменти затягування гвинтів:	
Дисковий ніж	50 Н·м
Двосторонній ніж	10 Н·м

## GHE 260.0/GHE 260.0 S:

Розпушувач <sup>2</sup>	10 Н·м
Вага (м):	30/30 кг
Д/Ш/В	107/48/143 см

- Увага!**  
Мережевий запобіжник до 16 А під час запуску приладу й у випадку значного навантаження буде часто спрацьовувати.
- Для моделей GHE 250.0 і GHE 260.0

## 17.1 REACH

REACH – це постанова ЄС про реєстрацію, оцінювання та допускання хімічних речовин.

Для отримання інформації про виконання постанови REACH (EG) № 1907/2006 перейдіть на веб-сторінку [www.stihl.com/reach](http://www.stihl.com/reach)

## 18. Усунення несправностей

- ✘ Якщо вам потрібна кваліфікована допомога, рекомендуємо звернутися до офіційного дилера STIHL.

### Несправність:

Не запускається електродвигун.

### Можлива причина:

- Спрацював запобіжний вимикач електродвигуна
- Немає напруги в мережі
- Пошкоджено з'єднувальний кабель/штекер, штепсельну муфту або вимикач

- Завантажувальну лійку не закрито належним чином (спрацював механізм автоматичного вимкнення двигуна)
- Заблоковано дисковий ніж
- Стопор не переведено у вихідне положення

### Усунення:

- Зачекайте, доки прилад охолоне (⇒ 8.6).
- Перевірте запобіжник на з'єднувальному мережевому кабелі ✘ (⇒ 10.1).
- Перевірте й за потреби замініть кабель, штекер, муфту або вимикач (виконує електрик) ✘ (⇒ 10.1).
- Закрийте й міцно закрутіть завантажувальну лійку (⇒ 11.2)
- Демонтуйте завантажувальну лійку та видаліть із корпусу подрібнений матеріал (Увага! Від'єднайте мережевий кабель) (⇒ 11.3).
- Переведіть стопор у вихідне положення (⇒ 11.4)

### Несправність

Продуктивність садового подрібнювача знижена.

### Можлива причина

- Затупилися ножі.

### Усунення

- Переставте, нагостріть або замініть ніж ✘ (⇒ 11.7)

### Несправність:

прилад не втягує матеріал для подрібнення

### Можлива причина:

- GHE 260: неправильний напрямок обертання дискового ножа

### Усунення:

- GHE 260: змініть напрямок обертання дискового ножа (⇒ 10.6)

## 19. План технічного обслуговування

### 19.1 Підтвердження передачі

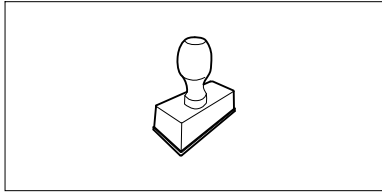
Модель:	_____
Серійний номер:	_____
Дата:	____/____/____
	
Наступне обслуговування	
Дата:	____/____/____

### 19.2 Підтвердження про надання технічного обслуговування



Під час технічного обслуговування надайте цей посібник з експлуатації офіційному дилеру STIHL.

На заздалегідь надрукованих полях він  
зробить запис про проведення  
технічного обслуговування.

 Дата проведення  
обслуговування

 Дата проведення наступного  
обслуговування

## Austatud klient!

Meil on hea meel, et otsustasite STIHLi kasuks. Me töötame välja ja valmistame oma tooteid tippkvaliteedis vastavalt klientide vajadustele. Nii tekivad ka äärmuslikul koormamisel kõrge töökindlusega tooted.

STIHL tähendab tippkvaliteeti ka teeninduses. Meie esindused tagavad kompetentse nõustamise, instrueerimise ja ulatusliku tehnilise toe.

Me täname Teid usalduse eest ja soovime Teile oma STIHLi toote meeldivat kasutamist.

Dr Nikolas Stihl

**TÄHTIS! LUGEGE ENNE KASUTAMIST LÄBI JA HOIDKE ALLES.**

## 1. Sisukord

<b>Selles kasutusjuhendis</b>	<b>564</b>	<b>Turvaseadised</b>	<b>574</b>
Üldine teave	564	Elektrimootori taaskäivituse tõe	574
Juhised selle kasutusjuhendi lugemiseks	564	Turvalukustus	574
Regionaalsed variandid	564	Elektrimootori järeltööpidur	574
<b>Seadme kirjeldus</b>	<b>565</b>	Kaitsekatted	574
<b>Ohutusnõuded</b>	<b>565</b>	<b>Seadme käivitamine</b>	<b>574</b>
Üldine teave	565	Oksapurusti lülitamine elektrivõrku	574
Hoiatus - ohud elektrivoolu tõttu	566	Võrgujuhtme ühendamine	575
Riietus ja varustus	566	Oksapurusti sisselülitamine	575
Seadme transport	567	Oksapurusti väljalülitamine	575
Enne töötamist	567	Lõiketerade pöörlemissuuna kontrollimine	575
Töötamise ajal	568	Lõiketerade pöörlemissuuna muutmine	575
Hooldus ja remont	569	Purustamine	575
Hoiulepanek pikemate tööpauside korral	570	<b>Hooldus</b>	<b>576</b>
Jäätmekäitlus	570	Seadme puhastamine	576
<b>Sümbolite kirjeldus</b>	<b>570</b>	Täitelehtri paigaldamine	576
<b>Tarnekomplekt</b>	<b>571</b>	Täitelehtri eemaldamine	576
<b>Seadme töökorda seadmine</b>	<b>571</b>	Lõiketera fikseerimine	576
Rattatelje ja rataste monteerimine	571	Terade komplekti demonteerimine	577
Rataste ja väljaviskešahti monteerimine	572	Terade komplekti paigaldamine	577
Väljaviskeava klapi avamine ja sulgemine	572	Terade hooldamine	577
Lehtri ülemise osa monteerimine	572	Tera pööramine	577
<b>Juhised töötamiseks</b>	<b>572</b>	Elektrimootor ja rattad	578
Millist materjali saab töödelda?	572	Hoiulepanek ja talvepaus	578
Millist materjali ei tohi töödelda?	572	<b>Transport</b>	<b>578</b>
Maksimaalne oksa läbimõõt	573	Oksapurusti tõmbamine või lükkamine	578
Kasutaja tööala	573	Oksapurusti tõstmise või kandmine	578
Seadme õige koormus	573	Transportige oksapurustit laadimisalusel	578
Ülekoormuskaitse	573	<b>Kulumise minimeerimine ja kahjude vältimine</b>	<b>578</b>
		Kui oksapurusti lõikeinstrument blokeerub	573
		Oksapurusti õige täitmine	573

<b>Tavalised varuosad</b>	<b>579</b>
<b>Keskkonnakaitse</b>	<b>579</b>
<b>vastavusdeklaratsioon</b>	<b>580</b>
EU vastavusdeklaratsioon – oksapurusti STIHL GHE 150.0, GHE 250.0, GHE 250.0 S, GHE 260.0, GHE 260.0 S	580
<b>Tehnilised andmed</b>	<b>580</b>
REACH	581
<b>Tõrkeotsing</b>	<b>581</b>
<b>Teenindusplaan</b>	<b>582</b>
Üleandmise kinnitus	582
Teeninduse kinnitus	582

## 2. Selles kasutusjuhendis

### 2.1 Üldine teave

Käesolev kasutusjuhend on **EÜ direktiivi mõistes** tootja originaalkasutusjuhendi 2006/42/EC tõlge.

Ettevõtte STIHL arendab pidevalt oma tootevalikut, seepärast jätame endale õiguse muuta tarnekomplektide kuju, tehnikat ja varustust. Sellest tulenevalt ei ole selle brošüüri andmete ja jooniste alusel õigust esitada nõudeid.

Selles kasutusjuhendis on võib-olla kirjeldatud ka mudeleid, mis igas riigis saadaval ei ole.

See kasutusjuhend on autoriõigusega kaitstud. Kõik õigused kaitstud, eelkõige õigus paljundamisele, tõlkimisele ja elektrooniliste süsteemidega töötlemisele.

### 2.2 Juhised selle kasutusjuhendi lugemiseks

Pildid ja tekstid kirjeldavad kindlaid käsitsemisamme.

Selles kasutusjuhendis selgitatakse kõiki seadmel paiknevaid piltsümboliteid.

#### Vaatesuund

Vaatesuund **vasaku ja parema** kasutamisel kasutusjuhendis: kasutaja seisab seadme taga (tööasend).

#### Viide peatükile

Lisaselgitusteks viitavad nooled vastavale peatükile ja alapeatükile. Siin on näide, kuidas viidatakse peatükile (⇒ 3.)

#### Tekstilõikude märgistamine

Kirjeldatud juhised võivad olla märgistatud nii, nagu on kujutatud alljärgnevatel näidetes.

Käsitsusvõtted, mis nõuavad kasutaja sekkumist:

- keerake polt (1) kruvikeeraja abil välja, vajutage hooba (2) ...

Üldised loendid:

- toote kasutamine spordiüritustel või võistlustel

#### Eriti tähtsad tekstid

Eriti tähtsad tekstilõigud on kasutusjuhendis eraldi esile tõstmiseks tähistatud allpool kirjeldatud sümbolitega.



#### Oht!

Õnnetuste ja raskete kehavigastuste oht. Nõutakse või keelatakse teatud kindlat käitumisviisi.



#### Hoiatus!

Inimeste vigastamise oht! Teatud käitumine väldib võimalikke või tõenäolisi vigastusi.



#### Ettevaatust!

Kergeid vigastusi või materiaalset kahju saab teatud käitumisviisiga vältida.



#### Märkus

Info seadme paremaks kasutamiseks ja võimalike käsitsusvigade vältimiseks.

#### Tekstid koos pildiviidetega

Seadme kasutamist selgitavad pildid leiata kasutusjuhendi algusest.

Kaamerasümbol on pildilehekülgedel olevate piltide sidumiseks vastava tekstiosaga kasutusjuhendis.



### 2.3 Regionaalsed variandid

STIHL tarnib seadmeid olenevalt tarneriigist erinevate pistikute ja lülitega.

Piltidel on seadmed kujutatud europistikutega, teistsuguste pistikutega seadmete elektrivõrku ühendamine toimub sarnasel viisil.

### 3. Seadme kirjeldus



- 1 Lehtri ülemine osa
- 2 Lehtri alumine osa
- 3 Kinnituspoldid
- 4 Põhiseade
- 5 Väljaviskešaht
- 6 Sisse- / väljalülitamise lüliti koos elektrivarustusega
- 7 Rattad
- 8 Rattajalg
- 9 Andmesilt masina numbriga

### 4. Ohutusnõuded

#### 4.1 Üldine teave



Seadmega töötamisel tuleb kindlasti järgida õnnetuse ennetamise eeskirju.



Enne esmast kasutuselevõttu tuleb kogu kasutusjuhend tähelepanelikult läbi lugeda. Hoidke kasutusjuhend

hilisemaks kasutamiseks hoolikalt alles.

Need ettevaatusabinõud on teie turvalisuseks hädavajalikud, kuid see loend ei ole lõplik. Kasutage seadet arukalt ja vastutustundlikult ning mõelge sellele, et seadme kasutaja on vastutav teiste inimestega juhtuvate õnnetuste ja neile tekitatud varalise kahju eest.

Tutvuge seadme käsitlemise komponentide ja kasutamisega.

Seadet tohivad kasutada ainult isikud, kes on kasutusjuhendi läbi lugenud ja oskavad seadet kasutada. Enne esmast kasutuselevõttu peab kasutaja püüdma hankida asjatundlikku ja praktilist juhendust. Müüja või mõni teine asjatundja peab kasutajale selgitama, kuidas seadet ohutult kasutada.

Juhendamise ajal tuleb kasutajale selgitada, et seadmega töötamisel on vaja olla äärmiselt hoolikas ja keskendunud.

Ka selle seadme nõuetekohasel kasutamisel säilivad alati teatud jääkriskid.



#### Eluohulik lämbumise tõttu!

Lapsed võivad pakendiga mängides lämbuda. Ärge lubage lapsi pakendi lähedusse.

Seadet koos kõigi lisaseadmetega tohib anda või laenata ainult neile isikutele, kes on saanud kasutamiseks vajalikud juhised või tunnevad juba seda mudelit ja selle kasutamist. Kasutusjuhend kuulub seadme juurde ja see tuleb alati koos seadmega edasi anda.

Veenduge, et kasutaja on füüsiliselt, sensoorselt ja vaimselt võimeline seadet käitama ja sellega töötama. Kui kasutaja on füüsiliselt, sensoorselt või vaimselt piiratud, võib kasutaja sellega töötada ainult järelevalve all või vastutava isiku juhendamisel.

Veenduge, et kasutaja oleks täisealine või saanud järelevalve all väljaõppe mingil kutsealal siseriiklike eeskirjade kohaselt.

Kasutage seadet vaid siis, kui olete välja puhanud ning heas füüsilises ja vaimses seisundis. Kui teie tervis pole korras, peaksite oma arstilt küsima, kas tohite seadmega töötada. Pärast alkoholi,

narkootikumide või reaktsioonikiirust vähendavate ravimite tarvitamist ei tohi seadmega töötada.

Seade on mõeldud kasutamiseks kodus majapidamises.

#### Tähelepanu! Õnnetuse oht!



STIHLi oksapurustid on välja töötatud oksamaterjali ja taimejäänuste peenestamiseks. Seadme kasutamine muul otstarbel on keelatud ja võib olla ohtlik või seadet kahjustada.

Oksapurustit on keelatud kasutada (mittetäielik loetelu):

- teiste materjalide (n t klaasi, metalli) purustamiseks;
- töödeks, mida selles kasutusjuhendis pole kirjeldatud;
- toiduainete tootmiseks (nt jää peenestamiseks, kääritussegude tegemiseks).

Turvalisuse kaalutlustel on keelatud igasugune seadme muutmine (erand on STIHLi lubatud tarvikute ja lisaseadmete nõuetekohane paigaldamine) – see muudab garantii kehtetuks. Teavet lubatud lisatarvikute kohta saate oma STIHLi müügiesindusest.

Eriti on keelatud igasugune seadme muutmine, mis muudab sisepõlemismootori või elektrimootori võimsust või pöörlemiskiirust.

Seadmega ei tohi transportida esemeid, loomi ega inimesi, eriti lapsi.

Seadme kasutamisel haljasaladel, parkides, spordiväljakutel, tänavate ääres ning põllu- ja metsamajanduslikes ettevõtetes tuleb olla eriti ettevaatlik.

Laske seade lahti ainult siis, kui see seisab tasasel pinnal ega saa veerema hakata.

## 4.2 Hoiatus - ohud elektrivoolu tõttu

### Tähelepanu! Elektrilöögi oht!

Eriti tähtsad on elektriohutuse seisukohalt võrgujuhe, võrgupistik, sisse-/väljalülitamise lüliti ja ühendusjuhe. Kahjustatud juhtmeid, ühendusi ega pistikuid ning nõuetele mittevastavaid ühendusjuhtmeid ei tohi kasutada, et mitte seada end elektrilöögi ohtu.



Seetõttu kontrollige regulaarselt ühendusjuhet, et sel ei oleks kahjustuse või vananemise (rabaduse) märke.

Võtke seade kasutusse ainult siis, kui võrgujuhe on lahti keritud.

Kaablitrumlit kasutades peab see enne kasutamist olema alati täielikult maha keritud.

Ärge kunagi kasutage kahjustunud pikendusjuhet. Asendage defektne juhe uuega ja ärge püüdke ise pikendusjuhet parandada.

Kui võrgujuhe või pikendusjuhe saab töö käigus kahjustada, ühendage võrgujuhe või pikendusjuhe kohe vooluvõrgust lahti. Ärge kunagi puutuge kahjustatud võrgujuhet või kahjustatud pikendusjuhet.

Seadet ei tohi kasutada, kui juhtmed on vigastatud või kulunud. Eriti oluline on kontrollida, et võrgujuhtmel poleks vigastusi ega vananemise märke.

Elektrijuhtmete hooldus- ja parandustöid tohivad teha ainult erialase väljaõppega spetsialistid.

 **Elektrilöögi oht!**  
Ärge ühendage kahjustunud juhet vooluvõrku. Kahjustunud juhet võib katsuda alles pärast selle vooluvõrgust eemaldamist.

Lõikedetaile (terasid) puutuge alles siis, kui seade on vooluvõrgust lahti ühendatud.

Jälgige, et kasutatavad võrguühendusjuhtmed oleks piisavalt kaitstud.



Ärge töötage seadmega vihmajärgel ega märjas ümbruses.

Välitingimustes kasutage eranditult niiskuskindlaid pikendusjuhtmeid, mis on seadmega kasutamiseks sobilikud (⇒ 10.1).

Eemaldage ühendusjuhe pistikust ja pistikupesast kinni hoides, mitte ühendusjuhtmest tõmmates.

Ärge jätke seadet kaitsmatult vihma kätte.

Kui seade ühendatakse elektrigeneraatoriga, siis tuleb arvestada, et voolutugevuse kõikumine võib tekitada kahju.

Ühendage seade ainult sellisesse vooluvõrku, mis on kaitstud maksimaalselt 30 mA suuruse voolukõikumise kaitseseadisega. Lähemat teavet annab elektrik.

## 4.3 Riietus ja varustus



Töötamise ajal tuleb alati kanda kinniseid, sügava mustriga jalatseid. Ärge kunagi töötage paljajalu ega näiteks sandaalides.



Kandke alati tihedalt istuvaid kaitsekindaid, mis on valmistatud läbilõike- ja löikekindlast materjalist ja millel on suletud mansett, et kaitsta mehaaniliste riskide, nagu läbilõiked ja löiked, eest töö, hooldustööde, hakkuri transportimise ja rikete kõrvaldamise ajal. See vähendab käevigastuste ohtu pikkade või mitmeosaliste okste sisestamise ja hoolduse ajal. Sobivad kaitsekindad on testitud vastavalt standardile EN 388 või siseriiklikele eeskirjadele ja on müügil vastava märgistusega.



Töö ajal kandke alati tihedalt liibuvaid kaitseprille.



Sobivad kaitseprillid on läbinud standardile EN 166 või riiklikele eeskirjadele vastava kontrolli mehaanilise tugevuse osas ja on poodides vastavalt tähistatud.



Töötamise ajal kandke alati kuulmiskaitset.



Sobiv kuulmiskaitse on läbinud standardile EN 352 või riiklikele eeskirjadele vastava kontrolli ja on poodides vastavalt tähistatud.

Kandke mõlemaid kogu töötamise vältel.





Kandke seadmega töötamisel praktilist ja liibuvat riietust, nt kombinesooni, mitte töömantlit. Seadmega töötamisel ei tohi

kanda salli, lipsu, ehteid, rippuvaid nõore või paelu ega muid lohvakaid riideid.

Töötamise ajal ja kõigil seadet puudutavatel töödel peavad pikad juuksed olema kinni pandud ja ohutuse mõttes ka kaetud (rätiku või mütsiga).

#### 4.4 Seadme transport

Töötage alati kaitsekinnastega (⇒ 4.3), et vältida vigastusi teravate ja kuumade masinaosadega.

Ärge transportige töötava elektrimootoriga seadet. Enne transportimist lülitage elektrimootor välja, oodake, kuni tera jääb seisma, ja eemaldage pistik vooluvõrgust.

Transportige seadet ainult jahtunud elektrimootoriga.

Transportige seadet ainult koos nõuetekohaselt paigaldatud täitelehtriga.



#### Vigastuse oht!

Kasutaja võib end vigastada avatud teradel.

Arvestage seadme raskusega, eriti seadme ümberkukkimisel.

Kasutage seadme pealelaadimisel sobivaid abivahendeid (rampe, tõsteseadmeid).

Kinnitage seade laadimispinnaile piisava hulga kinnitusvahenditega (rihmad, köied jne) selles kasutusjuhendis näidatud kinnituskohtadest. (⇒ 12.)

Tõmmake või lükake seadet ainult kõndimise kiirusel. Ärge vedage slepisi!

Seadme transportimisel järgige kohalikke eeskirju, eelkõige neid, mis puudutavad laadimisalustele paigutatud seadmete ja esemete transportimist.

#### 4.5 Enne töötamist

Tuleb tagada, et seadmega töötavad vaid isikud, kes kasutusjuhendit tunnevad.

Järgige sisepõlemis- või elektrimootoriga töötavate aiatööriistade kasutamisel kommunaaleeskirjades lubatud tööaegu.

Enne seadme kasutamist tuleb kõik kulunud ja defektsed osad välja vahetada. Asendage seadmel olevad loetamatuks muutunud või kahjustatud ohu- ja hoiatussildid uutega. Teile lähimas STIHLi müügiesinduses on saadaval varuklepsud ja kõik muud varuosad.



#### Vigastusoht!

Kulunud või kahjustatud osad (nt nürid terad) võivad mõjutada seadme ohutust ja põhjustada kasutajale vigastusi.

Enne kasutuselevõtmist tuleb kontrollida ja tagada järgmist:

- Seade on töökindlas seisukorras. See tähendab, et kõik katted ja kaitseseadised asuvad oma kohal ja on laitmatus seisukorras.
- Elektritoide toimub nõuetekohaselt paigaldatud pistikupesast.
- Ühendus- ja pikendusjuhtme, pistiku ja liitmiku isolatsioon on laitmatus seisukorras.
- Kogu seade (elektrimootori korpus, kaitseseadised, kinnitused, terad, teravõllid, löiketerad jne) pole kulunud ega kahjustatud.

- Seadmes ei ole purustatud materjali ja täitelehter on tühi.
- Kõik kruvid, mutrid ja kinnituselemendid on olemas ning korralikult kinni. Pingutage lahtised kruvid ja mutrid enne kasutuselevõttu üle (jälgige pöördemomenti).

Kasutage seadet ainult vabas õhus ja mitte seina ääres ega jäikade esemete ligiduses, et vähendada vigastusohtu ja kahju lähedalasuvatele esemetele (puuduvad kõrvalepõikevõimalused kasutajale, akende purunemine, kriimud auto peal jne).

Seade peab olema paigutatud seisukindlalt tasasele ja kindlale aluspinnale.

Ärge kasutage seadet tänavasillutisel või kruusaga kaetud pinnal, kuna seadme väljalülitamise või üles keerlev materjal võib põhjustada vigastusi.

Enne igakordset kasutuselevõttu tuleb kindlaks teha, kas seade on ettenähtud viisil suletud. (⇒ 11.2)

Tutvuge sisse-/väljalülitamise lülitiga, et saaksite hädaolukorras kiiresti ja õigesti reageerida.

Täitelehtri pritsmekaitse peab täiteava katma ja olema terve, kahjustatud pritsmekaitse vahetage välja.



#### Vigastuse oht!

Kasutage seadet ainult nõuetekohaselt monteerituna. Kui seadmel puuduvad mõned osad (n t rattad), siis ei saa enam ettenähtud ohutuskaugustest kinni pidada ja ka seadme stabiilsus võib olla väiksem.

**Nõuetekohast seisukorda tuleb enne kasutuselevõttu visuaalselt kontrollida!**

Nõuetekohases töökorras on seade siis, kui see on täielikult monteeritud, mis tähendab järgmist:

- lehtri ülemine osa on paigaldatud lehtri alumisele osale;
- täitelehter on monteeritud seadme külge ja mõlemad kinnituspoldid on käsitsi kinni keeratud;
- rattajalg on komplekteeritult külge monteeritud,
- mõlemad rattad on monteeritud;
- kõik kaitseseadised (väljaviskešaht, pritsmekaitse jne) peavad olemas ja töökorras olema;
- löikeinstrument (lõiketera) on monteeritud;
- kõik terad on nõuetekohaselt monteeritud.

Seadmele paigaldatud lülitus- ja kaitseseadiseid ei tohi eemaldada ega mittetoimivaks muuta.

Kontrollige vaatluse teel, et lõiketera poleks kahjustatud või väändunud, ning vajadusel vahetage see välja.

#### 4.6 Töötamise ajal



Ärge töötage seadmega, kui ohupiirkonnas on loomi või inimesi (eriti lapsi).

Ärge töötage seadmega vihma ja äikese ajal ning eriti siis, kui valitseb pikselöögiolt.

Märjal pinnal suureneb õnnetuste oht (oksapurusti halvem seisukindlus). Tuleb töötada eriti ettevaatlikult, et vältida libisemahakkamist. Võimalusel vältige seadme kasutamist märjal pinnal.

Töötage vaid päevavalges või hea tehnisvalgustusega.

Tööala peab kogu töötamise aja vältel olema puhas ja korras. Eemaldage kõik komistusohu allikad, nt kivid, oksad, juhtmed jne.

Aluspind, millel seadmega töötaja seisab, ei tohi olla kõrgem seadme aluspinnast.

#### Käivitamine

Enne käivitamist asetage seade tasasele pinnale püstisesse asendisse. Seadet ei tohi mingil juhul kasutada pikaliasendis.

Lülitage seade ettevaatlikult sisse, järgides juhiseid peatükis „Seadme kasutuselevõtt”. (⇒ 10.)

Sisepõlemismootori käivitamisel või elektrimootori sisselülitamisel ärge seiske väljaviskeava ees. Oksapurustis ei tohi käivitamise või sisselülitamise ajal olla purustatavat materjali. Purustatav materjal võib välja paiskuda ja vigastusi tekitada.

Käivitamisel ei tohi seadet kallutada.

Vältige seadme sagedast sisselülitamist lühikese aja jooksul, eriti sisse-/väljalülitamise lülitiga „mängimist”. Elektrimootori ülekuumenemise oht!

Selle seadme hoo ülesvõtmisel tekkinud pingekõikumised võivad ebasoodsate võrgutingimuste korral häirida teisi samasse vooluringi ühendatud seadmeid. Sellisel juhul tuleb kasutada sobivaid abinõusid (nt lülitada seade teise vooluringi kui muud seadmed, kasutada seadet madalama näivtakistusega vooluringis).

#### Töötamine



##### Vigastusoht!

Ärge pange käsi ega jalgu kunagi pöörlevate detailide peale, alla või juurde.

Seadme töötamise ajal ärge hoidke nägu või muid kehaosi täitelehtri kohal ega väljaviskeava ees. Hoidke pea ja keha alati täiteavast võimalikult kaugel.



Ärge kunagi toppige käsi, muid kehaosi ega riideid täitelehterisse või väljaviskešahti. Silmade, näo, sõrmede, käte jne vigastusoht.

Hoolitsege alati oma tasakaalu ja kindla jalgealuse eest. Ärge upitage end ettepoole.

Pritsmekaitset ei tohi töötamise ajal liigutada (nt eemaldada, üles tõsta, kinnitada, vigastada).

Kasutaja peab seadme täitmiseks seisma seadme operaatorile ettenähtud tööalas. Viibige kogu töö vältel alati tööalas ja mitte mingil juhul väljaviskealas. (⇒ 8.4)



##### Vigastuse oht!

Purustatav materjal võib töötamise ajal tagasi üles paiskuda. Kasutaja võib saada tõsiseid vigastusi näole, silmadele ja kätele. Seetõttu kandke kaitseprille ja kaitsekindaid (⇒ 4.3) ning hoidke enda pea täiteavast eemal.

Ärge kunagi seadet sisepõlemis- või elektrimootori töötamise ajal kallutage.

Kui seade kukub töötamise ajal ümber, lülitage elektrimootor kohe välja ja eemaldage pistik vooluvõrgust.

Jälgige, et peenestatud materjal ei koguneks väljaviskešahti, kuna see võib põhjustada halvemat peenestust või tagasilööke.

Oksapurusti täitmisel peab eriti jälgima, et purustuskambrisse ei sattuks võõrkehi, nagu metallojad, kivid, plastmaterjal, klaas jne, kuna need võivad põhjustada kahjustusi ning tagasilööke täitelehtri kaudu.

### Vigastusoh!

Kasutaja võib saada tõsiseid vigastusi tagasilööva purustatud materjali ja võõrkehade tõttu. Hoidke võõrkehad seadmest eemal ja eemaldage ummistused koheselt.

### Vigastuse oht!

Oksapurusti täitmisel oksamaterjaliga võib esineda materjali tagasipaikumist. Kasutaja võib saada tõsiseid vigastusi tagasilööva purustatud materjali tõttu. Kandke kaitsekindaid ja kaitseprille (⇒ 4.3)!



Arvestage sellega, et löikeinstrument töötab pärast väljalülitamist täieliku seismajäämiseni veel mõned sekundid.

Lülitage elektrimootor välja, eemaldage pistik vooluvõrgust ja oodake, kuni kõik pöörlevad tööriistad on seisma jäänud järgmistel juhtudel:

- enne seadme juurest lahkumist või selle järelevalveta jätmist;
- enne kui seadet nihutate, tõstate, kannate, kallutate, lükkate või tõmbate;
- enne, kui kinnituspoldid lõdvendate ja seadme avate;

- enne seadme transportimist;
- enne kinnikiilumise või ummistuste kõrvaldamist löikeüksusest, täitelehtrist või väljaviskekanalist;
- enne töid löiketeral;
- enne seadme kontrollimist, puhastamist või selle juures muude tööde tegemist.

Kui löikeinstrumendi vahele satuvad võõrkehad, kui seadmest kostab ebaharilikku müra või see vibreerib ebatavaliselt, lülitage elektrimootor kohe välja ja oodake, kuni seade seiskub. Eemaldage pistik vooluvõrgust, eemaldage täitelehter ja tegutsege järgmiselt:

- kontrollige, ega seade, eriti selle löikeinstrument (tera, löiketeras, terapesa, tera polt, kinnitusrõngas) pole kahjustada saanud või kulunud, ning laske enne seadme uuesti käivitamist ja sellega töötamist teha spetsialistil vajalikud remondi- ja hooldustööd.
- Kontrollige, et kõik löikeinstrumendi osad on kindlalt paigas, vajadusel pingutage kinnituskruvid üle (jälgige pingutusmomente).
- Laske kahjustatud ja kulunud osad spetsialistil välja vahetada või parandada, need peavad olema samaväärse kvaliteediga.

## 4.7 Hooldus ja remont



Enne hooldustööde alustamist (puhastamine, remont jne) ning enne ühendusjuhtme kontrollimist, et see poleks keerdu ega vigastatud, asetage seade

kindlale, tasasele pinnale, lülitage elektrimootor välja ning tõmmake võrgupistik välja.

Laske seadmest enne kõiki hooldustöid u 5 minutit jahtuda.

Pidage enne löikeinstrumendi hooldust meeles, et löikeinstrument võib lukustusseadisest hoolimata edasi pöörelda ka siis, kui elektertoide on välja lülitatud.

Võrgujuhet võib parandada või välja vahetada eranditult ainult volitatud elektrik.

### Puhastamine

Pärast kasutamist puhastage kogu seadet hoolikalt. (⇒ 11.1)

Ärge kasutage kunagi survepesurit ega peske seadet voolava vee all (nt aiavoolikuga).

Ärge kasutage agressiivseid puhastusvahendeid. Sellised puhastusvahendid võivad kahjustada plast- ja metalloosi ning vähendada STIHLi seadme töökindlust.

### Hooldustööd

Teostada tohib vaid selles kasutusjuhendis kirjeldatud hooldustöid, kõik muud tööd laske teha müügiesinduses.

Kui teil puuduvad vajalikud teadmised ja abivahendid, pöörduge **alati** müügiesindusse.

STIHL soovib lasta hooldustöid ja remonti teha ainult STIHLi müügiesinduses.

STIHLi müügiesinduste töötajaid koolitatakse regulaarselt ja nende käsutuses on tehniline teave.

Kasutage ainult tööriistu, tarvikuid ja lisaseadmeid, mille on STIHL selle seadme jaoks lubanud, või tehniliselt

samaväärseid osi, muidu võib tekkida inimeste vigastamise või seadme kahjustamise oht. Küsimuste korral pöörduge müügiesindusse.

STIHLi originaaltööriistad, -tarvikud ja -varuosad on oma omadustelt optimaalselt seadme ning kasutaja nõudmistega kooskõlastatud. STIHLi originaalvaruosi võib ära tunda STIHLi varuosanumbri järgi, kirjast STIHL ning vajaduse korral ka STIHLi varuosamärgistusest. Väikestel detailidel võib olla ka ainult märgistus.

Hoidke hoiatuste ja juhistega klepsud alati puhtad ning loetavad. Kahjustatud või kaduma läinud klepsud tuleb asendada uute originaalsiltidega STIHLi müügiesindusest. Kui mõni detail asendatakse uuega, jälgige, et uus osa saaks samasuguse klepsu.

Lõiketerade juures tehke töid ainult paksude kaitsekinnastega (⇒ 4.3) ja äärmiselt ettevaatlikult.

Et seade oleks turvaliselt töökorras, hoolitsege selle eest, et kõik mutrid, poldid ja kruvid, eriti kõik lõiketerade kruvid oleksid korralikult kinni.

Kontrollige kogu seadet regulaarselt, eriti aga seadme seismapanemisel enne pikemat tööpauusi (talv), et ei esineks kulumist ja kahjustusi. Vahetage kulunud või kahjustatud osad ohutustehnilistel põhjustel kohe välja, et seade oleks alati ohutu ja töökorras.

Kui hooldustööde ajaks eemaldati detaile või kaitseosadeid, siis tuleb need kohe nõuetekohaselt tagasi panna.

#### 4.8 Hoiulepanek pikemate tööpauaside korral

Laske seadmel u 5 minutit jahtuda, enne kui te selle kinnisesse ruumi paigutate.

Tagage, et seade oleks kaitstud volitamata kasutuse eest (nt lapsed).

Seade tuleb enne hoiulepanekut (nt talvepausi) põhjalikult puhastada.

Hoidke seadet töökorras.

Hoiustage seadet tasasel pinnal, nii et see ei saaks veerema hakata.



#### Vigastuse oht katmata terade tõttu!

Hoiustage oksapurustajat ainult nõuetekohaselt külgemonteeritud täielehtri või terakattega.

#### 4.9 Jäätmekäitlus

Jäätmelõikurid võivad inimesi, loomi ja keskkonda kahjustada ning seetõttu tuleb need korrektselt suunata jäätmekäitlusse.

Pöörduge oma jäätmekäitluskeskuse poole või oma müügiesindusse, et teada saada, kuidas jäätmelõikurid nõuetekohaselt käidelda. STIHL soovib ettevõtte STIHL müügiesindust.

Tagage, et oma aja ära töötanud seade antakse nõuetekohaselt vastavasse jäätmekäitlusse. Tehke seade enne jäätmekäitlusse andmist kasutuskõlbmatuks. Õnnetuste vältimiseks eemaldage kindlasti võrgujuhe või elektrimootori ühendusjuhe.

## 5. Sümbolite kirjeldus



#### Tähelepanu!

Enne kasutuselevõttu lugege kasutusjuhendit.



#### Vigastusoht!

Hoidke kolmandad isikud ohutsoonist eemal.



#### Vigastusoht!

Pöörlevad tööriistad!  
Ärge pange käsi ega jalgu töötava seadme avadesse!



#### Vigastusoht!

Enne lõikeinstrumendi kallal tööde alustamist, enne hooldus- ja puhastustöid, enne kontrollimist, ega ühendusjuhe keerduks või katki pole, ning enne seadme juurest lahkumist lülitage elektrimootor välja ja eemaldage võrgujuhe seadme küljest.



#### Vigastusoht!

Tagasilükatud oksad ja purustatav materjal võivad käed või sõrmed läbi torgata.



Kandke kuulmiskaitset ja kaitseprille (⇒ 4.3)!



Kandke kaitsekindaid (⇒ 4.3).



Sisestage kõva materjal täiteletrisse nurga all vasakult ülevalt alla paremale terasüsteemi suunas.



Ärge töötage seadmega vihmase ega märja ümbruses.



### Vigastusoht!

Lõikeinstrumendi tera pöörleb pärast väljalülitamist edasi. Oodake, kuni lõiketööriist on täielikult seisma jäänud.



### Vigastusoht!

Ärge ronige seadme peale.



### Vigastusoht!

Ärge kunagi toppige käsi, muid kehaosi ega riideid täiteletrisse või väljaviskešanti.



### Vigastuse oht!

Ärge kunagi sisestage kõva materjali muul kui kirjeldatud viisil.



### Vigastuse oht!

Tooge kõva materjal täiteletrisse nurga all vasakult ülevalt alla paremale terasüsteemi suunas. Ärge kunagi sisestage kõva materjali märgistatud piirkonda.



Sisestage kõva materjal täiteletrisse nurga all vasakult ülevalt alla paremale terasüsteemi suunas.

## 6. Tarnekomplekt



Nr	Nimetus	Tk
A	Põhiseade koos lehtri alumise osaga	1
B	Rattajalg	1
C	Rattatelg	1
D	Rattapiire	2
E	Polt M6 x 55	2
F	Kuuskantmutter	2
H	Kiirkinniti	2
I	Ratas	2
J	Rattakate	2
K	Nelikantmutter	2
L	Seib Ø 17 mm	4
M	Polt M6 x 50	2
N	Väljaviskeava luuk	1
O	Väljaviskeava pikendus	1
P	Liist	1
Q	Polt	2
R	Polt P5 x 20	3
S	Lehtri ülemine osa	1

Nr	Nimetus	Tk
T	Ohutuskruvi	4
U	Polt P5 x 10	2
V	Kombivõti	1
•	Kasutusjuhend	1

## 7. Seadme töökorda seadmine



### Vigastusoht!

Järgige peatükis „Ohutusnõuded“ toodud ohutusjuhiseid. (⇒ 4.1)

### 7.1 Rattatelje ja rataste monteerimine



- Monteerige rattatelg (C) rattapiiretega (D), poltide (E) ja kuuskantmutritega (F) rattajala (B) külge ja kruvige mutrivõtmega (V) kinni (4 - 6 Nm).
  - Lükake rattad (I) monteeritud rattateljele.
-  Lükake kiirkinnitid vaid niikaugele rattateljele, et rattad saavad veel vabalt pöörelda.
- Kiirkinniteid ei saa pärast demonteerimist uuesti kasutada.
- Lükake kiirkinniti (H), kumer pool väljaspool, rattateljele.
  - Vajutage rattakatted (J) ratastele.

## 7.2 Rataste ja väljaviskešahti monteerimine



### 1 Väljaviskepikenduse monteerimine

- Asetage põhiseade (A) joonisel kujutatud viisil u 15–20 cm kõrgusele puupakule.
- Riputage väljaviskepikendus (O) haagiga (1) tagantpoolt avadesse (2), mis asuvad põhiseadmepool (A), ja pöörake seda nii palju allapoole, et põhiseadme esiosa kinnitaks täpselt väljaviskepikenduse avasse.
- Keerake poldid (U) konksude (1) sisse (1–2 Nm).

### 2 Rattaraami monteerimine

- Lükake nelikantmutrid (K) ja seibid (L) selleks ettenähtud avadesse (3) põhiseadme küljes.
- Lükake rattaraam koos mõlema rattajalaga (4) kuni põhiseadme juhikute piireteni (5).
- Vajutage rattajalg koos loogaga (6) väljaviskepikendusel asuvasse avasse (7).
- Pistke poldid (M) koos seibidega (L) läbi rattajalgade avade (8) ja fikseerige mutrivõtme (V) (4 - 6 Nm).

### 3 Liistu monteerimine

- ⚠ Rattajala look (6) peab asuma täpselt väljaviskepikenduse avades (7).
- Asetage liist (P) peale ja keerake poldid (R) sisse (1–2 Nm).
- Seadme ülespanek.

## 4 Väljaviskeklapi monteerimine

- Asetage väljaviskeklapp (N) kohale ja suruge poldid (Q) sisse (vajadusel kasutage selleks plasthaamrit). Paigaldamisel jälgige, et väljaviskeklapi vasakul ja paremal siseküljel asuvad ribad (9) asuksid täpselt väljaviskepikenduse (10) juhtsoones.

## 7.3 Väljaviskeava klapi avamine ja sulgemine



### Väljaviskeava klapi avamine:



- Materjali töötlemiseks avage väljaviskeava klapp (1) suunaga üles ja laske kinnituslapatsil (2) kinnituda väljaviskepikenduse sisse.

### Väljaviskeava luugi sulgemine:

- Seadme transportimiseks või ruumi säästvaks hoiustamiseks kergitage pisut kinnituslapatsit (2) ja lükake väljaviskeava klapp (1) eest ära alla.

## 7.4 Lehtri ülemise osa monteerimine



-  Lehtrit võib paigaldada vaid müügiesinduses spetsiaalse tööriista abil. STIHL soovib teie ettevõtte STIHL müügiesindust.
- Asetage lehtri ülemine osa (S) nii, et sümbol (1) jääks ette suunaga kinnituspoltide poole (2), lehtri alumisele osale (3).
-  Selleks et poltide sissekeeramisel vältida pritsmekaitse mahalibisemist, soovime kinni pidada kirjeldatud paigaldusjärjekorrast.

- Keerake poldid (T) sisse näidatud järjekorras (1 2 3 4).

## 8. Juhised töötamiseks

### 8.1 Millist materjali saab töödelda?

– Oksapurusti täitmine. (⇒ 8.8)

#### GHE 150, GHE 250 S, GHE 260 S:

Puude- ja hekkide pügamisel tekkivad lõikmed ning tugevam oksamaterjal.

#### GHE 250, GHE 260:

Orgaanilised taimejäätmepuud, nagu puu- ja köögiviljajäätmepuud, lillelõikmed, lehed, aga ka puu- ja hekilõikmed ning kõva ja haraline oksamaterjal.



#### Vigastuse oht!

Puu- ja hekilõikmeid tuleks töödelda värskena, kuna värsket purustatud materjali töötleb oksapurusti suurema võimsusega kui kuivanud või märga materjali. Kuiva kõva materjali töötlemine suurendab tagasilöögi ohtu. Tagasilöövad oksad võivad kasutajat tõsiselt vigastada.

### 8.2 Millist materjali ei tohi töödelda?

Kivid, klaas, metallist (traat, naelad jne) või plastist esemed ei tohi oksapurustisse sattuda.

#### Põhiregel:

materjali, mis ei kuulu komposteerimisele, ei tohi ka oksapurustiga töödelda.

### 8.3 Maksimaalne oksa läbimõõt

Maksimaalne haru läbimõõt

GHE 150, GHE 250, GHE 250 S: **35 mm**

GHE 260, GHE 260 S: **40 mm**



Mitme peenikese oksa ühel ajal sisestamise korral ei tohi üksikute okste läbimõõtude summa ületada maksimaalset oksa läbimõõtu.

Parim purustamistulemus saavutatakse värskest lõigatud puu- ja hekijäätmega.

### 8.4 Kasutaja tööala



- Kasutaja peab kogu töö vältel (elektrimootori või sise põlemismootori töötamise ajal) viibima ohutuse tagamiseks alati tööalal (hall ala X). Seda selleks, et tagasipaiskuv materjal ei saaks tekitada vigastusi.

Purustatava materjaliga täitmiseks seiske veidi täitelehtri kõrvale.



#### **Vigastuse oht!**

Viltu asetatud terasüsteem võib kõva materjali tagasi paisata! Kasutaja võib saada tõsiseid vigastusi tagasilööva purustatud kõva materjali tõttu. Tagasilöögist tulenevate vigastuste vältimiseks ärge kunagi seiske otse täitelehtri taga.

### 8.5 Seadme õige koormus

Oksapurusti elektri- või sise põlemismootorit võib koormata vaid nii palju, et mootori pöörlemiskiirus seejuures oluliselt ei langeks. Täitke oksapurustit alati ühtlaselt ja järjepidevalt. Kui oksapurustiga töötamisel mootori

pöörlemiskiirus langeb, lõpetage täitmine, et elektri- või sise põlemismootori koormus väheneks.



Lülitage elektrimootor välja alles siis, kui seadmes ei ole enam purustatud materjali. Muidu võib tera seadme taaskäivitamisel blokeeruda.

### 8.6 Ülekoormuskaitse

Kui töö käigus tekib elektrimootori ülekoormus, lülitab sisseehitatud ülekoormuskaitse elektrimootori iseseisvalt välja.

Pärast mahajahtumist, (u 10 minuti pärast) võib oksapurusti taas käivitada. Sagedasel ülekoormuskaitse sisselülitumisel võivad olla järgmised põhjused:

- ebasobiv ühendusjuhe; (⇒ 10.1)
- võrgu ülekoormus;
- seade on liiga suure materjalikoguse või nüri tera tõttu ülekoormatud.

### 8.7 Kui oksapurusti löikeinstrument blokeerub

Kui oksapurustaja löikeinstrument purustamisel blokeerub, lülitage elektrimootor kohe välja ja eemaldage pistik vooluvõrgust. Seejärel võtke täitelehter ära ja kõrvaldage rikke põhjus.

### 8.8 Oksapurusti õige täitmine



#### **Vigastuse oht!**

Viltu asetatud terasüsteem võib oksad tagasi paisata! Tagasilöövad oksad võivad kasutajat tõsiselt vigastada. Et vältida vigastusi tagasilöökide tõttu, tuleb oksapurustit õigesti täita.



#### **Vigastusoht!**

Enne aiaturustaja täitmist lugege hoolikalt peatükki „Teie ohutuse tagamiseks“ (⇒ 4.), eriti alapeatükki „Töö ajal“ (⇒ 4.6), ja järgige kõiki ohutusjuhiseid. Oksapurustajat võib täita ainult üks inimene.



#### **Vigastusoht!**

Ärge kunagi pange kätt täiteavasse!

- Oksapurusti täitmisel viibige tööalal. (⇒ 8.4)
- Käivitage oksapurusti. (⇒ 10.3)

#### **Pehme materjal.**

- Visake orgaanilised taimejäätmad, nagu puu- ja juurviljajäägid, lilled, lehed, peened oksad jne. täiteavasse (1).



Niiske või märg materjal põhjustab seadme kiiremat ummistumist. Seetõttu täitke oksapurustit aeglaselt ning eriti jälgige elektrimootori pöörlemiskiirust. See ei tohiks masina täitmisel langeda.

## Kõva materjal.



Arvestage täitmisel kõva materjaliga okste maksimaalse lubatud läbimõõduga. Harvendage tugevalt hargnevaid oksa ja eemaldage nende külgmised võrsed.

- Sisestage kõva materjal täitelehrisse diagonaalselt ülevalt vasakult alt paremale terasüsteemi suunas vastavalt sümbolile (1). Märgistatud piirkonda ei tohi kõva materjali (2) sisestada.  
Pange puu- või hekilõikmed ning oksamaterjal aeglaselt täitevasse (1). Kõva materjali tõmbab seade sealjuures iseseisvalt sisse.



### Vigastuste oht!

Nurgatera mehhanism võib oksad tagasi lüüa!  
Tagasilöögist tulenevate vigastuste vältimiseks tuleb aiapeksumasin õigesti täita kõva materjaliga:  
pikemad oksad tuleb asetada kergelt viltu ja vastavalt sümbolile (2) juhtida vastu paremat lehriserva terasüsteemini.



Jälgige elektrimootori õiget koormust. (⇒ 8.5)

## 9. Turvaseadised

### 9.1 Elektrimootori taaskäivituse tõke

Seadet tohib sisse lülitada ainult lülitist ja mitte ühendusjuhtme pistikupessa torkamisega.

## 9.2 Turvalukustus

Elektrimootorit või oksapurustit tohib sisse lülitada vaid korralikult kinnitatud täitelehriga. Kui parempoolne kinnituspolt (eestpoolt vaadates) tuleb töötamise ajal lahti, lülitub elektrimootor iseenesest välja ja peenestustööriist jääb mõne sekundi jooksul seisma.

## 9.3 Elektrimootori järeltööpidur

Elektrimootori järeltööpidur lühendab järeltöötamisaega väljalülitamisest tera seisumajäämiseni mõne sekundini.

## 9.4 Kaitsekatted

Oksapurusti on täite- ja väljaviskealas varustatud kaitsekattetega. Nende hulka loetakse kogu täitelehr koos lehtri ülemise osa ja pritsmekaitsega, väljaviskepikendust ning väljaviskeklappi.

Kaitsekatted tagavad oksamaterjali purustamisel ohutu kauguse lõiketeradest.

## 10. Seadme käivitamine



Lugege enne oksapurusti kasutuselevõttu peatükk „Ohutusnõuded“ (⇒ 4.1) tähelepanelikult läbi ja järgige kõiki ohutusjuhiseid.

- Juhinduge elektrimootori sisselülitamisel ainult kasutusjuhendist. (⇒ 10.3)

## 10.1 Oksapurusti lülitamine elektrivõrku



### Vigastusoht!

Järgige kõiki peatükis Hoiatus – ohud elektrivoolu tõttu (⇒ 4.2) toodud ohutusjuhiseid.

Võrgupinge ja talitluspinge peavad olema samad (vt võimsussilti).

Võrgujuhe peab iga maa elektripaigalduseeskirjade kohaselt piisavalt kaitstud olema. (⇒ 17.)

Ühendusjuhtmetena tohib kasutada ainult juhtmeid, mis pole kergemad kui kummivoolikuga juhtmed **H07 RN-F DIN/VDE 0282**.

Pistikühendused peavad olema veepritsmete eest kaitstud.

Ebasobivad pikendusjuhtmed põhjustavad võimsuse kadu ja võivad kahjustada elektrimootorit.

Võrgujuhtme miinimumläbimõõt peab olema **3 × 1,5 mm<sup>2</sup>** kuni **25 m** pikkuse või **3 × 2,5 mm<sup>2</sup>** kuni **50 m** pikkuse juhtme korral.

Ühenduskaablite liitmikud peavad olema kummist või kummikattega ja vastama normile **DIN/VDE 0620**.

Seade on mõeldud käitamiseks elektrivõrgus võrguimpedantsiga  $Z_{max}$  edastuspunktis (majaühendus) kõige rohkem **0,443 oomi (50 Hz korral)**. Kasutaja peab tagama, et seadet käitatakse vaid elektrivõrgus, mis vastab nendele tingimustele. Vajaduse korral saab võrguimpedantsi küsida kohalikust energiavarustusettevõttest.



Täpsemat teavet võrguühenduse kohta annab elektrik.



## 10.2 Võrgujuhtme ühendamine



- Võrgujuhtme valikul järgige peatüki Seadme ühendamine vooluvõrku (⇒ 10.1) kõiki punkte.

### GHE 150, GHE 250, GHE 250 S

- Tõstke klemm (1) üles.
- Ühendage võrgujuhtme ühenduslüli.
- Laske klemm lahti.

### GHE 260, GHE 260 S

- Ühendage võrgujuhtme ühenduslüli seadme 5-kontaktilise võrgujuhtme pistikuga.

## 10.3 Oksapurusti sisselülitamine



- Masinas ei tohi olla purustatavat materjali, kuna see võib sisselülitamisel välja paiskuda.

Lõiketera lukustusseadis peab alati olema piirideni tagasi kallutatud. (⇒ 11.)

- Ühendage võrgujuhe. (⇒ 10.2)
- Vajutage rohelist nuppu (1) lülitil (joonisel GHE 150, GHE 250, GHE 250 S).

Oksapurusti töötab.

- Elektrimootor peab olema saavutanud maksimaalse pöörlemiskiiruse (tühikäigukiirus), enne kui purustatavat materjali võib sisse panema hakata.

## 10.4 Oksapurusti väljalülitamine



- Vigastusoh!**  
Väljalülitamisel ärge astuge väljaviskealasse.

Väljalülitamisel seiske seadme külgmisel poolel.

Arvestage sellega, et tööseadmed töötavad pärast elektrimootori väljalülitamist kuni täieliku seisumajäämiseni veel mõned sekundid.

- Vajutage punast nuppu (1) lülitil (joonisel GHE 150, GHE 250, GHE 250 S).

Oksapurusti elektrimootor lülitub välja ja pidurdub automaatselt.

- Lülitage elektrimootor välja alles siis, kui seadmes ei ole enam purustatud materjali. Muidu võib tera seadme taaskäivitamisel blokeeruda.

## 10.5 Lõiketerade pöörlemissuuna kontrollimine

- Mudelite GHE 260 ja GHE 260 S puhul tuleb enne töö alustamist (seadme täitmist) kontrollida lõiketera pöörlemissuunda.

- Vigastusoh!**  
Kontrollimise ajal kandke alati kaitseprille.

- Lülitage oksapurusti sisse. (⇒ 10.3)
- Lülitage oksapurusti välja. (⇒ 10.4)

- Vajutage pritsmekaitse sissepoole ja vaadake ülalt läbi täiteava lõiketera: õige pöörlemissuuna korral peab lõiketera pöörlema vasakule (vastupäeva).

## 10.6 Lõiketerade pöörlemissuuna muutmine



- Lõiketera vale pöörlemissuuna korral (paremale, päripäeva) tuleb mudelite GHE 260 ja GHE 260 S puhul pöörlemissuunda muuta.

Lõiketerade pöörlemissuunda muudetakse võrgupistiku faasimuunduri ümberpööramisega.

- Keerake faasimuundurit (1) kruvikeerajaga (U) 180° vasakule või paremale, kuni see paigale kinnitub.

## 10.7 Purustamine

- Lükake oksapurusti tasasele ja kõvale aluspinnale, et see seisaks kindlalt paigal.
- Tõmmake kätte kaitsekindad, pange ette kaitseprillid ja pähe kuulmiskaitse. (⇒ 4.3)
- Avage väljaviskeava luuk. (⇒ 7.3)
- Ühendage oksapurusti võrgujuhe vooluvõrku.
- Käivitage oksapurusti. (⇒ 10.3)
- Oodake, kuni oksapurusti on saavutanud maksimaalse (tühijooksu) pöörlemiskiiruse.
- Täitke oksapurusti õigesti purustatava materjaliga. (⇒ 8.8)
- Lülitage oksapurusti välja. (⇒ 10.4)

## 11. Hooldus



### Vigastusohht!

Enne seadme hooldus- või puhastustöid lugege hoolikalt peatükki „Teie ohutuse tagamiseks“ (⇒ 4.), eriti alapeatükki „Hooldus ja remont“ (⇒ 4.7), ja järgige täpselt kõiki ohutusjuhiseid.



### Vigastusohht!

Elektrimootori tahtmatu sisselülitamise vältimiseks tõmmake enne kõiki hooldus- ja puhastustöid kindlasti võrgujuhe välja.



### Vigastusohht!

Töötage alati kaitsekinnastega. (⇒ 4.3)



Ärge kunagi puudutage terasid enne, kui need seisma jäävad.

Kui Teil puuduvad vajalikud teadmised või abivahendid, pöörduge alati müügiesindusse.

STIHL soovib lasta hooldustöid ja remonti teha ainult STIHLi müügiesinduses.

STIHL soovib kasutada STIHLi originaalvaruosi.

### 11.1 Seadme puhastamine



#### Hooldusvälp: pärast igakordset kasutamist

Puhastage seade põhjalikult pärast iga kasutuskorda. Hoolikas käsitlemine kaitseb seadet kahjude eest ja pikendab seadme kasutusiga.

Elektrimootorid on veepritsmete vastu kaitstud.

Kaitske peenestusseadiseid ja purustuskambrit roostetamise eest kaubanduses saadaolevate vahenditega (nt rapsiõliga).

Seadet tohib puhastada vaid joonisel näidatud asendis.

- Täitelehtri demonteerimine (⇒ 11.3)

Elektrimootori piisava jahutuse tagamiseks puhastage elektrimootori kattel asuv jahutusõhuava (sissevoolupilu) mustusest.



### Ärge suunake kunagi

veejuga elektri- või sisepõlemismootori detailidele, tihenditele, laagritele ja

elektrikomponentidele (nt lülitid). Selle tagajärjeks on kulukas remont.



Kui mustus ja oksamaterjali jäägid ei tule harja, niiske lapi või puitpulgaga lükates maha, soovib STIHL kasutada spetsiaalset

puhastusvahendit (nt firmalt STIHL).

Ärge kasutage agressiivseid puhastusvahendeid.

Puhastage löiketerasid korrapäraselt.

### 11.2 Täitelehtri paigaldamine



#### Vigastusohht!

Töötage alati kaitsekinnastega! (⇒ 4.3)



Kinnituspoldid on kaotamise vältimiseks täitelehtiga ühendatud.

- Riputage täitelehter (1) põhiseadme kinnituskonksu (2) külge ja kallutage ettepoole.
- Keerake mõlemad kinnituspoldid (3) **üheaegselt** kinni.



Kontrollige pärast paigaldamist visuaalselt, kas täitelehter on õigesti kinnituskonksude külge kinnitatud.

### 11.3 Täitelehtri eemaldamine



#### Vigastusohht!

Tõmmake enne kinnituspoldide avamist võrgupistik välja. Töötage alati kaitsekinnastega! (⇒ 4.3)

- Lõdvendage mõlemat lukustuskruvi (1), kuni need vabalt pöörlevad. Nad jäävad täitelehtri külge.
- Keerake täitelehterit (2) tahapoole ja eemaldage see.

### 11.4 Lõiketera fikseerimine



#### Vigastusohht!

Töötage alati kinnastega! Ärge kunagi puudutage terasid enne, kui need seisma jäävad.



- Demonteerige täitelehter. (⇒ 11.3)
- Keerake lõiketera (1) niipalju, et auk (2) asuks lukustusseadise (3) ees.
- Tõstke lukustusseadis (3) üles.

## 11.5 Terade komplekti demonteerimine



**! Vigastusoh!**  
Töötage alati kaitsekinnastega!  
(⇒ 4.3)



Ärge kunagi puudutage terasid enne, kui need seisma jäävad.

- Fikseerige lõiketera (5). (⇒ 11.4)
- Lõdvendage polt (1) kombivõtme (V).
- Eemaldage polt (1), kaitseseib (2), kinnitusrõngas (3), tiiviktera (4), tiiviktera (6, ainult GHE 250 ja GHE 260 puhul) ja lõiketera (5).
- Demonteerige pöördtera. (⇒ 11.8)
- **GHE 250 ja GHE 260.** Keerake poldid (7) lahti ja võtke koos mutritega (9) ära. Eemaldage haardetera (8) tõmmates seda alla.

## 11.6 Terade komplekti paigaldamine



**! Vigastusoh!**  
Töötage alati kaitsekinnastega!  
(⇒ 4.3)



Kontrollige enne terade komplekti paigaldamist visuaalselt, kas lõiketera ja kõik purustusterad on korras ja et neil poleks sälke, pragusid või lahtimurtud tükke.

**! Pida** väga täpselt kinni paigaldusjärjekorrast ja näidatud pöördemomentidest.

- Monteerige pöördtera lõiketerale. (⇒ 11.8)
- **GHE 250 ja GHE 260.** Asetage haardetera (8) lõiketera alumisele küljele (5) ja kinnitage mutrite (9) ning poltidega (7) (**10 Nm**).
- Asetage lõiketera (5) korpusesse ja fikseerige. (⇒ 11.4)
- Monteerige tiiviktera (6, ainult GHE 250 ja GHE 260 puhul), tiiviktera (4), kinnitusrõngas (3) ning kaitseseib (2) ja keerake poldiga (1) kinni (**50 Nm**).
- Lükake lukustusseadis tagasi nii, et lõiketera saaks jälle vabalt pöörelda. (⇒ 11.4)
- Monteerige täitelehter. (⇒ 11.2)

## 11.7 Terade hooldamine



**! Vigastusoh!**  
Töötage ainult liubuvate tőkinnastega!



### Hooldusvälp: Enne iga kasutust

- Demonteerige täitelehter. (⇒ 11.3)
- Fikseerige teraketast. (⇒ 11.4)
- Kontrollige terasid, kas need on kahjustatud (sälgid või mõrad) või kulunud, ning vajadusel pöörake ümber või vahetage välja.

### Terade kulumispiirid

**! Enne** näidatud kulumispiiri saavutamist tuleb vastavad terad ümber pöörata või välja vahetada. STIHL soovib ettevõtte STIHL müügiesindust.

## 1 Pöördtera

- Mõõtke teradel mitmest kohast vahemaa (A) august kuni tera servani. Minimaalne vahemaa:  
**A = 6 mm**

## 2 Tiiviktera

- Mõõtke tera laius (B) tiiviktera üleskaardunud servast. Minimaalne tera laius:  
**B = 15 mm**

## 3 Tiiviktera (GHE 250, GHE 260)

- Mõõtke tera laius (C) tiiviktera üleskaardunud servast. Minimaalne tera laius:  
**C = 19 mm**

## 4 Haardetera (GHE 250, GHE 260)

- Mõõtke tera laius (D) haardetera üleskaardunud servast. Minimaalne tera laius:  
**D = 13 mm**

## 11.8 Tera pööramine



**i** Nürisid pöördterasid saab üks kord ümber pöörata. Pöörake alati mõlemad terad ümber!

- Demonteerige terade komplekt. (⇒ 11.5)
- Keerake poldid (1) lahti ja võtke koos mutritega (2) ära.
- Eemaldage terad (3), tõmmates neid üles.
- Puhastage teraketast.
- Pöörake tera (3) ümber ja asetage terava servaga vabalt terakettale ning viige puuraugud ühte ritta.

- Pistke poldid (1) läbi puuraukude ja keerake mutrid (2) sisse. Keerake mutrid (2) **10 Nm**-se pingutusmomendiga kinni.
- Monteerige terade komplekt. (⇒ 11.6)

### Terade teritamine:

- ! Vigastuse oht!** Soovitav on, et kõiki purustusterasid teritaks ainult spetsialiseerunud edasimüüja. Nürid ja valesti teritatud terad (vale teritusnurk, ebaühtlaselt teritatud tera tõttu tekkinud tasakaalustamatus jne) suurendavad tagasilöögi ohtu. Kasutaja võib saada tõsiseid vigastusi tagasipaikuva purustatud materjali tõttu. Lisaks võib halveneda oksapurusti toimimine (purustatava materjali sisselaskmine, terade stabiilsus jne).

- Demonteerige tera teritamise jaoks.
- Tera tuleb teritamisel jahutada, nt veega. Tera ei tohi siniseks värvuda, sest sellisel juhul väheneb teravus.
- Tasakaalutuse tõttu tekkiva vibratsiooni vältimiseks teritage terad ühtlaselt.
- Enne paigaldamist kontrollige, et teradel poleks kahjustusi: Terad tuleb välja vahetada, kui on nähtavaid säkke ja lõhesid, või kui kulumispiir on saavutatud.
- Teritage terasid teritusnurgikuga, mille nurk on **30°**.
- Teritage terasid vastu lõikesuunda.
- Pärast teritamist eemaldage lõikeservale tekkinud teritusjäädgid vajaduse korral peene lihvimispaberiga.

- Tera monteerimisel järgige peatükis „Tera pööramine“ ära toodud pöördemomente.

### 11.9 Elektrimootor ja rattad

Elektrimootor ei vaja hooldust.

Rattalaagrid ei vaja hooldust.

### 11.10 Hoiulepanek ja talvepaus

Hoidke oksapurustit kuivas, suletud ja tolmuvabas ruumis. Veenduge, et seadet hoitakse lastele kättesaamatus kohas.

Hoiustage oksapurustit ainult töökorras olekus ja koos monteeritud täitelehtriega.

Oksapurusti pikemaks ajaks seismapanemisel (talvepaus) tuleb järgida järgmisi punkte.

- Puhastage hoolikalt seadme kõik välimised osad.
- Määrige kõiki liikuvaid osi korralikult õli või määrdeainega.

## 12. Transport



### Vigastusoht!

Enne transportimist lugege hoolikalt peatükki „Ohutusnõuded“, eriti aga peatükki „Seadme transport“, ja tegutsege vastavalt. (⇒ 4.4)

### 12.1 Oksapurusti tõmbamine või lükkamine



- Hoidke oksapurustit leetri ülemisest osast (1) ja kallutage tahapoole.

- Oksapurustit võib aeglaselt (kõndimise tempos) tõmmata või lükata.

### 12.2 Oksapurusti tõstmine või kandmine



Seadme tõstmiseks või kandmiseks on alati vaja 2 inimest.

Kandke sobivat kaitseriietust, mis katab küünarvarred ja ülakeha täielikult.

- 1. isik: Haarake kinni oksapurusti leetri ülemise osa käepidemetest (1).
- 2. isik: Haarake kinni oksapurusti väljaviskepikenduse liistust (2).
- Tõstke oksapurusti korruga üles.

### 12.3 Transportige oksapurustit laadimisel



- Kinnitage seade sobivate kinnitusvahenditega, et see ei saaks libisema hakata. Kinnitage rattajala (1) või täiteleetri (2) ümber trossid või kinnitusrihmad.

## 13. Kulumise minimeerimine ja kahjude vältimine

### Olulised juhised tootegrupi tehniliseks korrashoiuks ja hoolduseks

#### Elektriline oksapurusti (STIHL GHE)

Ettevõtte STIHL välistab igasuguse vastutuse materiaalsete kahjude ja inimeste vigastuste eest, mis on tekkinud selles kasutusjuhendis toodud juhiste eiramise tõttu, eriti neid, mis puudutavad

ohutust, kasutamist ja hooldust, või mis on tekkinud mittelubatud detailide või varuosade kasutamise tõttu.

Palun järgige kindlasti järgmisi olulisi juhiseid, et vältida STIHLi seadme kahjustusi ja liigset kulumist:

### 1. Kuluosad

Mõni STIHLi seadme osa kulub ka sihipärasel kasutamisel ning need tuleb kasutamise viisi ja kestuse järgi õigel ajal välja vahetada.

Nende hulka kuuluvad muuhulgas:

- tera
- teraketas

### 2. Selle kasutusjuhendi nõuete järgimine

STIHLi seadet tuleb kasutada, hooldada ja hoiustada hoolikalt, nagu on kirjeldatud selles kasutusjuhendis. Kõigi kahjude eest, mis tulenevad ohutus-, käsitemis- ja hooldusjuhiste eiramisest, vastutab kasutaja ise.

See kehtib eriti:

- ebapiisavalt dimensioonitud toite (ristlõike) kohta,
- vale elektriühenduse (pinge) kohta;
- ettevõtte STIHL poolt mittelubatud muudatuste tegemisel tootele,
- instrumentide või tarvikute kasutamise kohta, mis ei ole seadme jaoks lubatud või sellele sobivad või on madala kvaliteediga,
- toote mittesihipärase kasutamise korral,
- toote kasutamisel spordiüritustel või võistlustel,

- defektsete komponentidega toote edasikasutamisel tekkinud kahjude korral.

### 3. Hooldustööd

Kõiki peatükis „Hooldus” nimetatud töid tuleb teha regulaarselt.

Kui kasutaja ise ei saa neid hooldustöid teha, tuleb lasta need müügiesinduses teha.

STIHL soovib lasta hooldustöid ja remonti teha ainult STIHLi müügiesinduses.

STIHLi müügiesinduste töötajaid koolitatakse regulaarselt ja nende käsutuses on tehniline teave.

Kui need tööd tegemata jäetakse, võivad tekkida kahjud, mille eest vastutab kasutaja.

Nende hulka kuuluvad:

- elektrimootori kahjustused jahutusüsteemi (sissevoolupilude, jahutusribide, ventilaatori) ebapiisava puhastamise tõttu;
- korrosiooni tõttu tekkinud ja muud volest hoidmisest tekkinud kahjustused;
- seadme kahjustused madala kvaliteediga varuosade kasutamise tõttu;
- kahjustused hilinenud või ebapiisava hoolduse tõttu või kahjustused hooldus- või remonttööde tõttu, mida ei tehtud müügiesinduse töökodades.

## 14. Tavalised varuosad

Pöördtera:  
6008 702 0121

Tiiviktera:  
6008 702 0300

**GHE 150, GHE 250 S, GHE 260 S**  
Komplektne lõiketera:  
6008 700 5120

**GHE 250, GHE 260**  
Komplektne lõiketera:  
6008 700 5117  
Tiiviktera:  
6008 702 0310  
Haardetera:  
6008 702 0110

## 15. Keskkonnakaitse



Purustatud materjal ei ole prügi, need tuleb kompostida.

Pakendid, seade ja tarvikud on valmistatud taaskasutatavatest materjalidest ning need tuleb vastavalt jäätmekäitluses suunata.

Materjalijääkide keskkonnateadlik käitlemine soodustab korduvkasutusega materjalide taaskasutamist. Sellepärast tuleb seade pärast tavapärase kasutusaja lõppu viia korduvkasutusega materjalide kogumiskohta. Vale utiliseerimine võib kahjustada tervist ja reostada keskkonda.

## 16. vastavusdeklaratsioon

### 16.1 EU vastavusdeklaratsioon – oksapuruusti STIHL GHE 150.0, GHE 250.0, GHE 250.0 S, GHE 260.0, GHE 260.0 S

STIHL Tirol GmbH  
Hans Peter Stihl-Straße 5  
6336 Langkampfen  
Austria

deklareerib ainuvastutajana, et

- liik: elektriline oksapuruusti
  - Kaubamärk: STIHL
  - Tüüp: GHE 150.0, GHE 250.0,  
GHE 250.0 S, GHE 260.0,  
GHE 260.0 S
  - võimsus GHE 150.0, GHE 250.0,  
GHE 250.0 S: 2500 W
  - võimsus GHE 150.0, GHE 250.0,  
GHE 250.0 S, GB/CH: 2000 W
  - võimsus GHE 260.0, GHE 260.0 S:  
2900 W
  - seerianumber: 6008
- vastab direktiivide 2000/14/EC,  
2006/42/EC, 2014/30/EU ja 2011/65/EU  
asjakohastele sätetele ning on välja  
töötatud ja toodetud kooskõlas järgmiste  
standardite tootmiskuupäeval kehtivate  
versioonidega: EN 60335-1, EN 55014-1,  
EN 55014-2 ning
- GHE 150.0, GHE 250.0, GHE 250.0 S:  
EN ISO 12100, EN 50434
  - GHE 260.0, GHE 260.0 S: EN ISO  
12100 viitega standardile EN 50434.

Mõõdetud ja garanteeritud mürataseme  
tuvastamiseks lähtuti direktiivi 2000/14/EC  
lisast V.

#### GHE 150.0

- Mõõdetud müratase: 96,9 dB(A)
- Garanteeritud müratase: 99 dB(A)

#### GHE 250.0

- Mõõdetud müratase: 100,8 dB(A)
- Garanteeritud müratase: 103 dB(A)

#### GHE 250.0 S

- Mõõdetud müratase: 96,5 dB(A)
- Garanteeritud müratase: 100 dB(A)

#### GHE 260.0

- Mõõdetud müratase: 98,4 dB(A)
- Garanteeritud müratase: 102 dB(A)

#### GHE 260.0 S

- Mõõdetud müratase: 97,7 dB(A)
- Garanteeritud müratase: 101 dB(A)

Tehnilist dokumentatsiooni hoitakse  
ettevõttes STIHL Tirol GmbH.

Ehitusaasta ja masina numbri leiate  
oksapuruustilt.

Langkampfen, 27.01.2025

STIHL Tirol GmbH

Volitatud



Matthias Fleischer, uurimis- ja  
arendusosakonna juhataja

Volitatud



Sven Zimmermann, kvaliteediosakonna  
juhataja

## 17. Tehnilised andmed

### GHE 150.0/GHE 250.0/GHE 250.0 S:

Võimsus (P <sub>1</sub> )	2500 W
GB	2000 W
CH	2000 W
Nimipinge	230 V~
Sagedus	50 Hz
Võrgukaitse <sup>1</sup>	16 A
	10 A (CH)
Kaitseklass	I
Kaitseaste	veepritsmete eest kaitstud (IP X4)
Tööviis	P40
	40 s koormusaeg 60 s tühikäigu

### GHE 150.0:

Mõõtmise standardi 2000/14/EC / S.I.  
2001/1701:

**GHE 150.0:**

garanteeritud müratase $L_{WA_d}$	99 dB(A)
Mõõtemääramatus $K_{WA}$	2,4 dB(A)
Mõõtmine vastavalt EN 50434:	
mürarõhutase töökohal $L_{pA}$	89 dB(A)
Mõõtemääramatus $K_{pA}$	2 dB(A)
Poldi pöördemoment:	
Lõiketera	50 Nm
Pöördtera	10 Nm
Mass (m):	28 kg 29 kg (GB)
P/L/K	95/48/114 cm

**GHE 250.0/GHE 250.0 S:**

Mõõtmine standardi 2000/14/EC / S.I. 2001/1701:	
garanteeritud müratase $L_{WA_d}$	103/100 dB(A)
GHE 250.0: Mõõtemääramatus $K_{WA}$	2,7 dB(A)
GHE 250.0 S: Mõõtemääramatus $K_{WA}$	2,4 dB(A)
GHE 250.0 S (GB): Mõõtemääramatus $K_{WA}$	3,3 dB(A)
Mõõtmine vastavalt EN 50434:	
mürarõhutase töökohal $L_{pA}$	92/90 dB(A)
Mõõtemääramatus $K_{pA}$	3 dB(A)
Poldi pöördemoment:	
Lõiketera	50 Nm
Pöördtera	10 Nm

**GHE 250.0/GHE 250.0 S:**

Haardetera <sup>2</sup>	10 Nm
Mass (m):	30/29 kg 30/30 kg (GB) 29 kg (CH)
P/L/K	107/48/143 cm

**GHE 260.0/GHE 260.0 S:**

Võimsus ( $P_1$ )	2900 W
Nimipinge	400 (3~) V~
Sagedus	50 Hz
Võrgukaitse	10 A
Kaitseklass	I
Kaitseaste	veepriitmete eest kaitstud (IP X4)
Tööviis	P40
	40 s koormusaeg 60 s tühikäiguage

Mõõtmine standardi 2000/14/EC / S.I. 2001/1701:

garanteeritud müratase $L_{WA_d}$	102/101 dB(A)
GHE 260.0: Mõõtemääramatus $K_{WA}$	3,2 dB(A)
GHE 260.0 S: Mõõtemääramatus $K_{WA}$	3,3 dB(A)
Mõõtmine vastavalt EN 50434:	
mürarõhutase töökohal $L_{pA}$	89/91 dB(A)
Mõõtemääramatus $K_{pA}$	3 dB(A)
Poldi pöördemoment:	
Lõiketera	50 Nm
Pöördtera	10 Nm

**GHE 260.0/GHE 260.0 S:**

Haardetera <sup>2</sup>	10 Nm
Mass (m):	30/30 kg
P/L/K	107/48/143 cm

- Tähelepanu!**  
Võrgukaitse korral alla 16 A võib seadme käivitamisel või suure koormuse korral võrgukaitse tihti rakenduda.
- Mudelitele GHE 250.0 ja GHE 260.0

**17.1 REACH**

REACH tähistab EÜ korraldust kemikaalide registreerimiseks, hindamiseks ja tootloa saamiseks.

REACHi määrusele (EÜ) nr 1907/2006 vastavuse teave on toodud aadressil [www.stihl.com/reach](http://www.stihl.com/reach).

**18. Tõrkeotsing**

- ✳ Vajaduse korral pöörduge müügiesindusse, STIHL soovib STIHLi müügiesindust.

**Rike**

Elektrimootor ei käivitu.

**Võimalik põhjus:**

- elektrimootorikaitse on aktiveerunud;
- puudub võrgupinge;
- ühendusjuhe/pistik või pistiku ühenduslüli või lüliti on katki;
- täitelehter ei ole nõuetekohaselt suletud – kaitselüli töötab (mootori pidur);
- lõiketera on blokeeritud;
- lukustusseadis ei ole tagasi lükatud.

**Abinõu:**

- laske masinal jahtuda; (⇒ 8.6)

- kontrollige võrgujuhet ja kaitseseadiseid; ✘ (⇒ 10.1)
- kontrollige kaableid, pistikuid, liitmikke või lüliteid, vajadusel laske need elektrikul välja vahetada, ✘ (⇒ 10.1)
- sulgege täitelehter nõuetekohaselt ja keerake kinni; (⇒ 11.2)
- demonteerige täitelehter ja eemaldage peenestusjäädid korpusest (tähelepanu: tõmmake võrgujuhe välja); (⇒ 11.3)
- lükake lukustusseadis tagasi (⇒ 11.4).

#### Rike:

töövõimsus on vähenenud

#### Võimalik põhjus:

- nürid terad

#### Abinõu:

- pöörake terad ümber, teritage üle või vahetage välja ✘ (⇒ 11.7)

#### Rike.

Purustatud materjali ei tõmmata sisse

#### Võimalik põhjus.

- GHE 260: Lõiketera vale pöörlemissuund

#### Abinõud.

- GHE 260: Lõiketera pöörlemissuuna muutmine (⇒ 10.6)

## 19. Teenindusplaan

### 19.1 Üleandmise kinnitus

**Mudel:** \_\_\_\_\_

**Seerianumber:**

□ □ □ □ □ □ □ □ □ □

**Kuupäev:** □ □ □ □ □ □ □ □ □ □

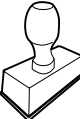

Järgmine teenindus

**Kuupäev:** □ □ □ □ □ □ □ □ □ □

### 19.2 Teeninduse kinnitus



Andke hooldustööde korral see kasutusjuhend STIHLi müügiesindusele.

Seal lisatakse vastavatesse ettenähtud kohtadesse kinnitus teenindustööde teostamise kohta.

 Teeninduse teostamise kuupäev

 Järgmise teeninduse kuupäev



## Қымбатты сатып алушылар,

STIHL таңдағаныңыз үшін қуаныштымыз. Біз өзіміздің жоғары сапалы өнімдерімізді клиенттеріміздің қажеттіліктеріне сәйкес әзірлейміз және өндіреміз. Тіпті төтенше жүктемелердің өзінде жоғары дәрежелі сенімділікке ие өнімдер осылай жасалады.

STIHL фирмасы да қызмет көрсетудегі жоғары сапаны жақтайды. Біздің мамандандырылған дилерлеріміз білікті кеңес береді және оқытады, сондай-ақ жан-жақты техникалық қолдау көрсетеді.

Сеніміңіз үшін Сізге алғыс білдіреміз және STIHL өнімдерінен көп ләззат алуыңызды тілейміз.

Др. Nikolas Stihl

## МАҢЫЗДЫ! ҚОЛДАНУДЫҢ АЛДЫНДА ОҚЫП ШЫҒЫҢЫЗ ЖӘНЕ САҚТАП ҚОЙЫҢЫЗ.

## 1. Мазмұны

<b>Аталмыш пайдалану жөніндегі нұсқаулық жайында</b>	<b>584</b>
Жалпы ақпарат	584
Пайдалану жөніндегі осы нұсқаулықты қалай қолдану керек	584
Түрлі елдерге арналған нұсқалар	585
<b>Құрылғылардың сипаты</b>	<b>585</b>
<b>Қауіпсіздік шаралары</b>	<b>585</b>
Жалпы ережелер	585
Ескерту! Электр тогына соғылу қаупі!	586
Киім және әбзел	587
Құрылғыны тасымалдау	587
Жұмысты бастамас бұрын	588
Жұмыс барысында	589
Техникалық қызмет көрсету және жөндеу	591
Ұзақ мерзім бойы сақтау	591
Пайдаға асыру	592
<b>Таңбалардың сипаттамасы</b>	<b>592</b>
<b>Жеткізілім жиынтығы</b>	<b>593</b>
<b>Қолданысқа дайындау</b>	<b>593</b>
Дөңгелек білігін және дөңгелектерді орнату	593
Қозғалғыш бөлімін және лақтырманың астаушасын орнату	593
Лақтырманың қақпағын ашу және жабу	594
Шұңғыманың жоғарғы бөлігін орнату	594
<b>Жұмыс нұсқаулары</b>	<b>594</b>
Қандай материалды өңдеуге болады?	594

Қандай материалды өңдеуге болмайды?	594
Бұтақтардың максималды диаметрі	594
Пайдаланушының жұмыс аймағы	595
Құрылғыны дұрыс жүктемемен істетуге	595
Шамадан артық тиеуден қорғау	595
Егер кескіш бөлік бақ ұсақтағыштарын бұғаттаса	595
Бақша ұсақтағышын дұрыс толтыру	595
<b>Сақтандырғыш құрылғылар</b>	<b>596</b>
Электр моторының қайтадан іске қосылуының бірлігі	596
Сақтандырғыш бұғаттау аспабы	596
Электр қозғалтқыштың тежегіші	596
Қорғайтын жабын	596
<b>Қолданысқа енгізу</b>	<b>596</b>
Бақша ұсақтағышын қуат көзіне жалғау	596
Желі сымын жалғау	597
Бақша ұсақтағышын қосу	597
Бақша ұсақтағышын өшіру	597
Дискілі пышақтың айналу бағытын тексеру	597
Дискілі пышақтардың айналу бағытын өзгерту	598
Ұсақтау	598
<b>Техникалық қызмет көрсету</b>	<b>598</b>
Құрылғыны тазалау	598
Тиеу шұңғымасын орнату	599
Тиеу шұңғымасын бөлшектеу	599
Дискілі пышақты бекіту	599
Пышақтар жинағын бөлшектеу	599
Пышақтар жинағын орнату	600
Пышақтарға қызмет көрсету	600
Пышақты бұру	600

Электр қозғалтқышы және доңғалақ	601
Сақтау шарттары	601
<b>Тасымалдау</b>	<b>601</b>
Бақша ұсақтағышын тарту немесе итеру	601
Бақша ұсақтағышын көтеру немесе тасу	601
Бақша ұсақтағышының тік күйінде орнын ауыстыру	602
<b>Тозу дәрежесін барынша азайту және зақымдардан қорғау</b>	<b>602</b>
<b>Басқа да қосалқы бөлшектер</b>	<b>602</b>
<b>Қоршаған ортаны қорғау</b>	<b>603</b>
<b>Сәйкестік бойынша мәлімдеме</b>	<b>603</b>
STIHL GHE 150.0, GHE 250.0, GHE 250.0 S, GHE 260.0, GHE 260.0 S бақша ұсақтағыштарының ЕО талаптарына сәйкестігі туралы декларация	603
Сәйкестік белгісі	604
Белгіленген қолданыс кезеңі	604
STIHL штаб-пәтері	604
STIHL еншілес кәсіпорындары	604
STIHL өкілдіктері	604
STIHL импорттаушылары	604
<b>Техникалық деректер</b>	<b>604</b>
REACH	605
<b>Ақаулықтарды іздеу</b>	<b>606</b>
<b>Техникалық қызмет көрсету жоспары</b>	<b>606</b>
Берілісті растау	606
Қызмет көрсетуді растау	606

## 2. Аталмыш пайдалану жөніндегі нұсқаулық жайында

### 2.1 Жалпы ақпарат

Бұл пайдалану жөніндегі нұсқаулық 2006/42/ЕС ЕҚ директивасына сәйкес өндірушінің **түпнұсқа пайдалану жөніндегі нұсқаулығы** аудармасы болып табылады.

STIHL компаниясы өз өнімдерінің сұрыпталымын әрі қарай жетілдіру бойынша тұрақты жұмыс жүргізіп келеді; сондықтан біз жеткізілім жиынтығының пішініне, технологиясы мен жабдықталуына өзгерістер енгізу құқығын өзімізге қалдырамыз. Аталған себепке байланысты осы кітапшадағы мәліметтер мен суреттер негізінде ешқандай шағымдар қабылданбайды.

Осы пайдалану жөніндегі нұсқаулықта кейбір елдерде қолжетімді болмауы мүмкін үлгілер сипатталған.

Осы пайдалану жөніндегі нұсқаулық авторлық құқықпен қорғалған. Барлық құқықтары, соның ішінде көшірме жасау, аудару және электрондық жүйелердің көмегімен өңдеу құқығы қорғалған.

### 2.2 Пайдалану жөніндегі осы нұсқаулықты қалай қолдану керек

Суреттер мен мәтіндер, жұмыстың белгілі бір сатыларын сипаттайды.

Көгалшапқыштағы барлық нышандар, пайдалану жөніндегі осы нұсқаулықта түсіндіріледі.

### Көз тігу бағыты:

Пайдалану жөніндегі нұсқаулықта «**солға**» және «**оңға**» көз тігу сөздерін қолданған кезде: пайдаланушы аспаппен тұр (жұмыс күйі).

### Бөлімдердің нұсқаулары:

Толығырақ ақпаратты табуға болатын бөлімдер мен бөліктер көрсеткішпен белгіленген. Бөлім нұсқауларының мысалы: (⇒ 3.)

### Мәтін үзінділерінің белгіленуі:

Бөлек нұсқаулар келесідей белгіленуі мүмкін.

Пайдаланушының орындалатын операцияларының бірізділігі:

- Бұрауыштың көмегімен және тұтқышты (2) қолдана отырып, бұранданы (1) бұрап алыңыз ...

Жалпы тізімдері:

- Спорттық іс-шаралар мен сайыстарды өткізген кезде өнімді қолдану

### Аса маңызды мәтіннің бөліктері:

Оқырманның назарын аудару үшін, пайдалану жөніндегі нұсқаулықтағы мәтіннің ең маңызды үзінділері келесі таңбалармен белгіленеді.



#### Қауіп-қатер!

Ауыр жарақат пен зақым алу қаупі бар. Белгілі бір әрекеттері белгіленген немесе рұқсат етілмеген.



#### Ескерту!

Жарақат алу қаупі бар. Жарақаттан аман сақтап қалатын тәсіл көрсетілген.



### Абай болыңыз!

Белгілі бір әрекеттердің салдарынан жеңіл жарақаттар келтіріліп, жабдық сынуы мүмкін.



### Нұсқау

Оператордың ықтимал қателіктерін болдырмау мақсатымен жабдықты қолдану жөніндегі ұсыныстар.

### Суретке сілтемелер:

Құрылғыны пайдалануды көрсететін суреттер Пайдалану жөніндегі нұсқаулықтың басында келтірілген.

Фотокамера белгісі Пайдалану жөніндегі нұсқаулықта келтірілген мәтінге сәйкес суретті нұсқайды.



## 2.3 Түрлі елдерге арналған нұсқалар

STIHL компаниясы қолданылатын еліне байланысты құрылғыны ашалар мен ажыратқыштардың көптеген түрлерімен жабдықтайды.

Суреттерде Еуропа үшін жасалғандары көрсетілген, құрылғыны басқа ашамен қосу дәл осылай жүзеге асырылады.

## 3. Құрылғылардың сипаты



- 1 Шұңғыманың жоғарғы бөлігі
- 2 Шұңғыманың төменгі бөлігі
- 3 Бұрандалы тығындар
- 4 Негізгі құрылғы
- 5 Лақтырманың астаушасы
- 6 Желілік жалғағышы бар қосқыш- / ажыратқыш
- 7 Дөңгелектер
- 8 Дөңгелек тірегі
- 9 Машина нөмірі жазылған төлқұжат

## 4. Қауіпсіздік шаралары

### 4.1 Жалпы ережелер



Аспаппен жұмыс істегенде қауіпсіздік техникасын қатаң ұстаныңыз.



Алғаш рет қолданар алдында осы пайдалану жөніндегі нұсқаулықты толығымен және мұқият оқып шығуыңыз керек.

Пайдалану жөніндегі нұсқаулықты кейінірек пайдалану үшін сенімді жерге сақтап қойыңыз.

Қауіпсіздік мақсатында мына қауіпсіздік шараларын ұстанған жөн және де нұсқаулықта ескерілмеген басқа да ережелерді ұстану керек. Құрылғыны үнемі ақылмен және жауапкершілікпен пайдаланыңыз және де пайдаланушы

басқа тұлғаларға зақым тигізгені үшін және мүлікті бүлдіргені үшін жауапты екенін ұмытпаңыз.

Басқару элементтерімен және құрылғыны пайдалану ережелерімен танысып шығыңыз.

Құрылғыны тек пайдалану жөніндегі нұсқаулықты оқыған және құрылғыны пайдалана алатын тұлғаларға ғана пайдалануға болады. Алғаш рет қолданысқа енгізер алдында пайдаланушы тәжірибелі маманға жүгінуі керек. Сатушы немесе басқа маман пайдаланушыға құрылғыны қауіпсіз жолмен пайдалану ережелерін түсіндіруі керек.

Нұсқау берген кезде пайдаланушыға құрылғымен жұмыс істеген кезде барынша абай болып, зейін қоя отырып жұмыс істеу керек екенін түсіндірген жөн.

Осы құрылғыны мұқият пайдаланған кезде де әрдайым қалдық тәуекелдер пайда болуы мүмкін.



### Тұншығудан өлім қаупі бар!

Орауыш материалмен ойнағаннан балаларға тұншығу қаупі төнуі мүмкін. Орауыш материалды балалардан алшақ ұстаңыз.

Құрылғыны барлық құралдарымен тек осы үлгімен таныс және онымен жұмыс істей алатын тұлғаларға ғана беруге рұқсат етіледі. Пайдалану жөніндегі нұсқаулық құрылғының ажырамас бөлігі болып табылады және жаңа пайдаланушыға құрылғымен бірге берілуге тиіс.

Құрылғымен жұмыс істеу және пайдалану үшін пайдаланушының физикалық, сезіну және ойлау қабілетін

қамтамасыз ету. Егер пайдаланушы физикалық, сезіну немесе ойлау жағынан шектеулі болса, ол құрылғымен тек қадағалауда немесе жауапты тұлғаның нұсқаулары бойынша ғана жұмыс істей алады.

Пайдаланушының көмелетке толғанына немесе ұлттық ережелерге сәйкес кәсібі бойынша қадағалауда оқытылғанына көз жеткізіңіз.

Құрылғымен тек физикалық және психологиялық жағдайы жақсы болғанда ғана жұмыс істеу керек. Денсаулығыңыз нашар болған жағдайда ұсақтағышпен жұмыс істеуге рұқсат алу үшін дәрігерге жолығыңыз. Қимылыңызды нашарлататын дәрілердің немесе алкоголь ішімдіктерінің әсері барда құрылғымен жұмыс істеуге тыйым салынады.

Құрылғы тұрмыстық мақсаттарға арналған.

### **Назар аударыңыз – жазатайым оқиғаның қаупі бар!**



STIHL бақша ұсақтағышы кесілген бұтақшалар мен өсімдіктердің қалдықтарын ұсақтауға арналған. Оны басқа мақсатпен қолдануға болмайды, себебі бұл адам үшін қауіпті немесе құрылғыға зақым келтіруі мүмкін.

Бақша ұсақтағышын келесі мақсаттарға пайдалануға тыйым салынған (толық емес тізім):

- басқа материалдар (мысалы, шыны, металл) үшін;
- пайдалану жөніндегі нұсқаулықта көрсетілмеген жұмыстарды орындау үшін;

- азық-түлік дайындау үшін (мысалы, мұзды ұсақтау, мезғаға іріктеу).

Қауіпсіздік мақсатында STIHL компаниясы рұқсат еткен керек-жарақтардың дұрыс орнатылымынан басқа, құрылғы құрылымына кез келген өзгерістер енгізуге тыйым салынады, сонымен қатар, мұндай әрекеттер кепілдіктің жойылуына әкеледі. Рұқсат етілген керек-жарақтар туралы мәліметтерді STIHL делдалынан біліп алуға болады.

Сонымен қатар, іштен жанатын қозғалтқыш пен электр қозғалтқыштың айналу жиілігіне немесе қуаттылығына әсер ететін құрылғыны қолмен қозғалтуға тыйым салынған.

Құрылғыны зат, жануарлар мен адамдарды, әсіресе балаларды тасымалдау үшін пайдалануға тыйым салынады.

Қоғамдық орындар, парктер, спорт алаңшаларында, жолда, ауыл және орман шаруашылығында пайдаланған кезде өте сақ болу қажет.

Құрылғыны тегіс жерге қойылғанда және ол өздігінен аунап кетпейтін болған жағдайда ғана жіберіңіз.

## **4.2 Ескерту! Электр тогына соғылу қаупі!**



### **Назар аударыңыз! Электр тогына соғылу қаупі!**

Қауіпсіздік мақсатында желі сымның, желілік штекерге ажыратқыштар мен қосатын сымға ерекше назар аударыңыз. Ток соғу қаупінің алдын алу үшін, зақымданған шоғырсымдарды, ұяларды, айырлар мен нұсқалған қосу сымдарын пайдалануға тыйым салынады.

Сол себепті зақым белгілеріне (сынғыштық) қосу сымдарын тұрақты тексеріп тұру қажет.

Желілік сым жазылған құрылғыны ғана қолданысқа енгізіңіз.

Кабель барабанын пайдаланған кезде, оны пайдалану алдында толықтай жазу керек.

Зақымдалған ұзартқыш кабельді пайдалануға тыйым салынады. Зақымдалған ұзартқыш кабельді жаңасына ауыстыру керек, ұзартқыш кабельді жөндеуге тыйым салынады.

Егер желілік сым немесе ұзартқыш кабель жұмыс барысында зақымдалса, желілік сымды немесе ұзартқыш кабельді бірден ток көзінен ажыратыңыз. Ешқашан зақымдалған желілік сымға не ұзартқыш кабельге тимеңіз.

Құрылғыны сымдары зақымданған немесе тозған болса пайдалануға болмайды. Қосатын сымда зақым келу мен тозу белгілерінің болмауына ерекше назар аударып тексеріңіз.



Электр сымдарын жөндеу мен айырбастауды тек арнай оқытылған қызметкерлер ғана жүзеге асыру керек.



#### **Ток соғу қаупі бар!**

Зақымдалған сымды қуат көзіне қосуға тыйым салынады және оны тек электр желісінен ажыратылған күйде ұстауға болады.

Кескіш блоктарға (пышақтарға) тек аспап сөніп тұрғанда ған қол тигізуге болады.

Электр желісі сәйкес сақтандырғыштармен қорғалуын үнемі қадағалап отырыңыз.



Жаңбыр жауып тұрғанда немесе ылғалды ортада жұмыс істеуге тыйым салынады.

Ашық аспан астында жұмыс істеген кезде тек құрылғыға келетін (⇒ 10.1), су өткізбейтін ұзартқыш шоғырсымды қолданыңыз.

Электр қуатының сымын ашаны розеткадан алып тастау арқылы сөндіріңіз. Электр сымын тартуға тыйым салынады.

Құрылғыны жаңбырдың астында қалдырмаңыз.

Егер құрылғы генератор агрегатына қосылса, токтың ауытқуына орай оның зақымданбауын қарап отырыңыз.

Құрылғыны максималды ажырату тогы 30 мА балқымалы сақтандырғышпен қорғалған электр қуатының көзіне жалғап қосуға болады. Қосымша мәліметтерді электрмонтаждаушыдан алуға болады.

### **4.3 Киім және әбзел**



Құрылғымен жұмыс істеу үшін табаны сырғанамайтын жабық аяқ киім киіңіз. Жалаң аяқ немесе сандалдармен жұмыс істеуге тыйым салынған.



Жұмыс кезінде, техникалық қызмет көрсету жұмыстарының кезінде, ұсақтағышты тасымалдау кезінде және ақауларды жою кезінде тесілу және кесілу сияқты механикалық қауіптерден қорғаныс ретінде әрқашан жабық манжеттері бар тесілуге және кесілуге төзімді материалдан жасалған тығыз қорғаныш қолғап киіп жүріңіз. Бұл ұзын немесе тармақтанған бұтақшаларды енгізу және техникалық қызмет көрсету кезінде қолға жарақат тигізу қаупін азайтады. Жарамды қорғаныш қолғап EN 388 стандартына немесе ұлттық нұсқамаларға сәйкес тексерілген және оның тиісті сауда таңбаламасы бар.



Жұмыс кезінде әрқашан тығыз қорғаныш көзілдірігін киіп жүріңіз.



Жарамды қорғаныш көзілдірігінің механикалық беріктігі EN 166 стандарты немесе ұлттық нұсқамаларға сәйкес тексерілген және оның тиісті сауда таңбаламасы бар.



Жұмыс істеген кезде әрдайым қорғаныш құлаққаптарын киіп жүріңіз.



Жарамды қорғаныш құлаққаптары EN 352 стандарты немесе ұлттық

нұсқамаларға сәйкес тексерілген және оның тиісті сауда таңбаламасы бар.

Екеуін де жұмыс аяқталғанша киіп жүріңіз.



Құрылғымен жұмыс істеген кезде денеге жабысып тұратын сәйкес киім киіңіз, мысалы, жұмыс халатының орнына комбинезон. Ұсақтағышпен жұмыс істегенде шәлі тарту, галстук, әшекейлер тағуға, бос жіберілген ленталар мен басқа да сыртқа шығып тұратын киім элементтерін киюге тыйым салынады.

Аспаппен жұмыс істегенде, және де оған қызмет көрсеткенде ұзын шаштарды байлап, бас киім (жаулық, кепка және т.б.) астына жасыру қажет.

### **4.4 Құрылғыны тасымалдау**

Құрылғының үшкір және ыстық бөліктерінен жарақат алмау үшін тек қорғаныш қолғаптармен ғана (⇒ 4.3) жұмыс істеңіз.

Электр қозғалтқышы қосулы тұрған құрылғыны тасымалдамаңыз. Тасымалдар алдында электр қозғалтқышты сөндіріңіз, пышақтың тоқтауын күтіңіз және тұтандыру білтесінің түйіспелі ұштығын суырып алыңыз.

Құрылғыны тек оның электр қозғалтқышы суығаннан кейін ғана тасуға болады.

Құрылғыны тек тиісінше орнатылған тиеу шұңғымасымен тасымалдаңыз.



#### **Жарақат алу қаупі бар!**

Пайдаланушы бос жатқан пышақтардан жарақат алуы мүмкін.

Әсіресе еңкейту кезінде құрылғының салмағын ескеріңіз.

Сай келетін жүктеу механизмдерін (жүктеу тұғырнамаларын, жүк көтергіш қондырғыларды) пайдаланыңыз.

Пайдалану жөніндегі нұсқаулықта көрсетілген орындарды пайдалана отырып, ұсақтағышты сәйкес келетін құралдармен (баулармен, қайыстармен және т.б.) бекіту керек. (⇒ 12.)

Құрылғыны тек жүріс жылдамдығымен тартуға немесе тасуға болады. Сүйретпеңіз!

Құрылғыны тасымалдау кезінде, атап айтсақ, жүктеу тұғырнамаларында жүктің және тасымалданатын заттың қауіпсіздігіне қатысты жергілікті заңдардың талаптарын орындау қажет.

#### 4.5 Жұмысты бастамас бұрын

Құрылғыны пайдалану жөніндегі нұсқаулықты оқып шыққан адамдар ғана пайдаланатынына көз жеткізіңіз.

IЖҚ мен электр қозғалтқышпен жабдықталған бақ аспаптарын пайдалану ережелерін сақтаңыз.

Құрылғыны пайдаланар алдында ақаулы, сондай-ақ тозған және бүлінген бөлшектерді алмастыру қажет.

Құрылғыдағы анық емес немесе зақымдалған қауіп және ескерту белгілерін жаңартыңыз. Өз қалаңыздағы STIHL делдалында қосалқы жапсырмалар мен барлық басқа қосалқы бөлшектер қолжетімді.



#### Жарақат алу қаупі бар!

Тозған немесе зақымдалған бөлшектер (мысалы, өтпей қалған пышақтар) құрылғының қауіпсіздігіне кері әсер етуі және пайдаланушының жарақаттануына алып келуі мүмкін.

Қолданысқа енгізер алдында төмендегілерді тексеру және қамтамасыз ету қажет:

- Құрылғының қауіпсіз жұмыс жүргізуге жарамдылығын. Бұл қаптамалар мен сақтандырғыш құрылғылардың өз орындарында орналасуын және мінсіз күйде екендігін білдіреді.
- Ток көзіне жалғау үшін талаптарға сәйкес орнатылған розетка қолданылады.
- Жалғағыш және ұзартқыш сымдардың оқшаулағышының, штекердің және жалғастырғыштың мінсіз күйде екендігін.
- Жалпы құрылғыда (электр қозғалтқышының корпусы, қорғаныш жабдықтар, бекіткіш элементтер, пышақтар, пышақ білігі, дискілі пышақтар және т.б.) ешқандай зақымдану және тозу белгілерінің жоқ екендігін.
- Құрылғы ішінде ұсақталатын материалдың болмауын және тиеу шұңғымасының бос болуын.
- Барлық бұрандалардың, сомындардың және басқа бекіткіш элементтердің орнында болуын және бұрап тартылғанын. Қолданар алдында босаған бұрандалар мен сомындарды бұрап тартыңыз (бұрап қатыру сәтін қадағалаңыз).

Құрылғыны тек ашық аспан астында, қабырға мен басқа да қозғалмайтын объекттерден алшақ жерде пайдаланыңыз, жарақат алу қаупін және мүлікті зақымдау қаупін төмендету үшін (пайдаланушы үшін жеткіліксіз жұмыс аймағы, шыны сындыру, автокөлікті сызып алу және т.б.).

Құрылғы тегіс әрі жатық қабатты орнықты тұруы керек.

Құрылғыны тастар мен қиыршық тастарға орнатып пайдалануға тыйым салынған, ұшқындайтын материалдан жарақат алуы мүмкін.

Әр ретте бастаған кезде құрылғы тиісті түрде жабылғандығына көз жеткізіңіз. (⇒ 11.2)

Қауіпті жағдайда тез әрекет етуге арналған ажыратқыштардың орналасқан жерін есте сақтаңыз.

Суарма шұңғыманың, шашырандыдан қорғайтын панельдері бүтін болуы тиіс және суарма тесікті толықтай жауып тұруы тиіс, зақымданған шашыратқышты айырбастау керек.



#### Жарақат алу қаупі бар!

Құрылғыны тек дұрыс жиналған күйде ғана пайдалануға болады. Құрылғыда бөлшектер (мысалы, дөңгелектер) жоқ болса, белгіленген қауіпсіз қашықтық сақталып тұрмайды, сонымен қатар, құрылғының тұрақтылығы азаюы мүмкін.

**Іске қосу алдында тиісті қашықтықты бақылап тексеріңіз!**

«Дұрыс жинау» деген сөзді тек құрылғыда барлық бөлшектердің орнатылуы деп түсінуге болмайды, сонымен қатар бұл келесі әрекеттерді білдіреді:

- шұңғыманың жоғарғы бөлігі төменгісіне орнатылған,
- тиеу шұңғымасы негізгі құрылғыға орнатылған және екі бұрандалы тығын да тартылған,
- дөңгелек тірегі орнатылған,
- екі дөңгелегі де орнатылған,
- барлық қорғаушы құралдар (лақтырманың астаушасы, шашырандыдан қорғайтын панельдер және т.б.) орнатылған және жұмысқа жарамды,
- шапқыш бөлік (дискілі пышақ) орнатылған,
- барлық пышақтар дұрыс орнатылған.

Құралдағы орнатылған алмастырып-қосқыштар мен сақтандырғыш құрылғыларды алуға немесе қайта қосуға болмайды.

Зақымдар мен майысқан жерлерінің бар-жоғын тексеру арқылы дискілі пышақты тексеріңіз және қажет болғанда ауыстырыңыз.

#### 4.6 Жұмыс барысында



Жануарлар немесе адамдар, әсіресе балалар қауіпті аймақта болғанда, құрылғымен жұмыс істеуге қатал тыйым салынады.

Құрылғымен жаңбыр, күн күркірегенде және әсіресе найзағай жарқылдағанда жұмыс істеуге болмайды.

Су жерлерде орнықты тұрмайтындықтан жазатайым оқиға қаупі артады.

Жұмыс барысында сырғанап кетпеу үшін ерекше абай болған жөн. Мүмкіндігінше құрылғыны дымқыл жерлерде қолданудың алдын алу керек.

Жұмысты күндіз немесе жеткілікті дәрежедегі жасанды жарық болған жағдайда ғана орындаған жөн.

Жұмыс барысында жұмыс аймағында өзге заттар мен батпақ болмау керек. Сүрініп кетуге болатын барлық заттарды алып тастаңыз: тастар, бұтақтар, сымдар және т.б.

Пайдаланушының орны ұсақтағышты орналастырған орыннан жоғары болмауы тиіс.

#### Іске қосу:

Іске қосар алдында құрылғыны сенімді вертикалды күйде орналастырыңыз. Горизонталды күйде пайдалануға тыйым салынған.

«Құрылғыны қолданысқа енгізу» бөлімінің нұсқауларын сақтай отырып, құрылғыны абайлап қосыңыз. (⇒ 10.)

Бензинді немесе электр моторды іске қосқан кезде материалдарды тастауға арналған саңылаудың алдында тұруға болмайды. Сөндірген кезде бақша ұсақтағышының ішінде өңделіп жатқан материалдар қалып қоймауы тиіс. Бұл жағдайда материал сыртқа тасталып, адамдарға зақым келтіруі мүмкін.

Бастау кезінде құрылғыны аударуға болмайды.

Қысқа уақыт аралығында, жиі қосуды, атап айтсақ қосу / сөндіру «ойындарын» болдырмаған жөн.

Электр қозғалтқышының қызып кету қаупі!

Ұсақтағышты қосу салдарынан болған қуаттың тұрақсыздығы үшін желінің белгілі бір параметрлерінде осы электр желісіне қосылған басқа құрылғылар істен шығуы мүмкін.

Бұл жағдайда келесі әрекеттерді орындау қажет (мысалы, аспапты басқа электр желісіне немесе кедергісі ең төмен желіге қосуға болады).

#### Жұмыстың басталуы:



#### Жарақат алу қаупі бар!

Айналмалы бөлшектерге қолдарыңызды немесе аяқтарыңызды тигізуге болмайды.

Құрылғы жұмыс істеп тұрған кезде, бетіңізді немесе денеңіздің басқа да бөліктерін суарма шұңғымасының және қалдықтарды түсіріп тастауға арналған бұрғы құдығының үстінде ешқашан ұстамаңыз. Басыңыз бен денеңізді жүктеу бұрғы құдығынан әрірек ұстаңыз.



Қолыңыз, денеңіздің басқа бөліктері немесе киіміңізді суарма шұңғымаға немесе қалдықтарды түсіріп тастауға

арналған бұрғы құдығының ішіне сұқпаңыз. Көз, бет, саусақ, алақан және т.б. мүшелерге жарақат келтірілу қаупі бар.

Тіреуші үстіңгі бетке үнемі сүйеніңіз және тиісті тепе-теңдікті сақтаңыз. Қолдарыңызды құрылғының үстінен шығармаңыз.

Пайдаланған кезде шашыраудан қорғайтын панельдерімен пайдалануға тыйым салынған. (мысалы, шығару, лақтыру, бекіту, сындыру).

Материалды салған кезде пайдаланушы нұсқалған жұмыс аймағында болу керек. Ұсақтағыш

жұмыс істеп тұрғанда пайдаланушы жұмыс аймағында болуы тиіс, лақтыру аймағында болуға тыйым салынған. (⇒ 8.4)

### Жарақат алу қаупі бар!

Құрылғының жұмысы кезінде ұсақталған материал кері лақтырылуы мүмкін.

Пайдаланушы бетін, көзі мен қолын ауып жарақаттап алуы мүмкін. Сондықтан қорғаныш көзілдірік пен қорғаныш қолғап (⇒ 4.3) киіңіз және басыңызды тиеу тесігінен алшақ ұстаңыз.

Бензин немесе электр қозғалтқышы жұмыс істеп тұрған құрылғыны еңкейтуге болмайды.

Жұмыс уақытында құрылғы құлаған жағдайда, электр қозғалтқышты дереу сөндіріп, желілік штекерді суырып алыңыз.

Лақтырма астаушасында ұсақталатын материалдың кептеліп қалмауын қадағалаңыз, себебі бұл ұсақтау нәтижесінің нашарлауына немесе кері соққыларға алып келуі мүмкін.

Бақша ұсақтағышына ұсақталатын материал салған кезде ұсақтау камерасына металл бөлшектер, тастар, пластик заттар, шыны және т.с.с. бөтен заттардың салынбауын қадағалаңыз, себебі бұл құрылғының зақымдануына және тиеу шұңғымасынан кері соққылардың берілуін алып келуі мүмкін.



### Жарақат алу қаупі бар!

Пайдаланушы кері ұшқан ұсақталатын материал мен бөтен заттардан ауыр жарақат алуы мүмкін. Құрылғыға бөтен заттар салмаңыз және материалдың кептелуін бірден жөндеп отырыңыз.



### Жарақат алу қаупі бар!

Бақша ұсақтағышына кесілген бұтақшаларды салған кезде кері лақтыруы мүмкін. Пайдаланушы кері лақтырылған ұсақталатын материалдан ауыр жарақат алуы мүмкін. Қорғаныш қолғап пен көзілдірік (⇒ 4.3) киіңіз!



Кескіш құрал ажыратылғаннан кейін толық тоқтағанға дейін біршама уақыт өтетінін естен шығармаңыз.

Электр қозғалтқышты сөндіріңіз, желілік штекерді суырыңыз және барлық жылжымалы құралдардың тоқтағанын күтіңіз.

- Сіз құрылғыны қалдырмас бұрын немесе ол қараусыз қалар алдында
- Құрылғының орналасқан жерін ауыстырудың алдында, құрылғыны алып барып, төңкеріп, жылжытып немесе тартуыңыз керек,
- бұрандалы бітеуішті босатыңқырар және құрылғыны ашар алдында,
- құралды тасымалдар алдында,
- бітеуіштерді немесе кескіш бөліктегі, суарма шұңғымадағы немесе қоқыс түсіріп тастауға арналған арналардағы қоқыстарды кетіретер алдында,

- дискілі пышақпен жұмыс істер алдында,
- құрылғы тексеріліп немесе тазаланып жатқанның алдында, басқа да жұмыстарды өткізердің алдында.

Егер кескіш құралға бөгде заттар кіріп кетсе, құрылғыдан бөтен дыбыстар шықса немесе ол әдеттегіден тыс дірілдесе, электр қозғалтқышты сөндіріп, құрылғының сөнгенін күтіңіз. Желілік штекерді суырып алыңыз, тиеу шұңғымасын алып тастаңыз да, келесі қадамдарды орындаңыз:

- Құрылғыда, әсіресе кескіш бөліктің (пышақ, дискілі пышақ, пышақтың қысқышы, пышақ бұрандамасы, қысқыш шығыршық) бетінде зақымдардың немесе тозған жерлердің бар-жоғын тексеріңіз де, құрылғыны қосар және онымен жұмыс істер алдында кәсіпқой мамандарға жөндеу және техникалық қызмет көрсету жұмыстарын өткізуге рұқсат беріңіз.
- Кескіш бөліктің барлық бөлшектері дұрыс орнатылғанын тексеріңіз де, қажет болса, бұрандаларын қаттырақ тартыңыз (созылу мезетін ескеріңіз).
- Зақымдалған және тозған бөлшектерді кәсіби маманға ауыстыруға немесе жөндеуге беріңіз, бөлшектердің сипаттамалары бір-біріне сәйкес келуі керек.



## 4.7 Техникалық қызмет көрсету және жөндеу



Техникалық қызмет көрсету (тазалау, жөндеу және т.б.) жұмыстарын жүргізбес бұрын, жалғағыш сымның оралып

қалғанын немесе зақымдалғанын тексеру алдында құрылғыны тегіс бетке қойыңыз, электр қозғалтқышты өшіріп, желілік штекерді суырып алыңыз.

Техникалық қызмет көрсету бойынша барлық жұмыстардың алдында құрылғыны шамамен 5 минут ішінде суытыңыз.

Кескіш құралға қызмет көрсету алдында, тіпті қуат көзі ажыратулы болғанда да кескіш құрал бұғаттау құрылғысының орнатылғанына қарамастан айнаруды жалғастыра алатындығын тексеріңіз.

Жөндеу және желіге қосылуға арналған сымды айырбастау тек білікті электршілерге ғана рұқсат етіледі.

### Тазалау:

Қолданып болғаннан кейін, құрылғы жақсылап тазартылуы керек. (⇒ 11.1)

Ешқашан жоғары қысымды тазалағышты пайдаланбаңыз және құрылғыны ағынды сумен жумаңыз (мысалы, бақшалық шлангінің көмегімен).

Агрессивті жуғыш заттарды пайдаланбаңыз. Бұлар пластиктің немесе металдың зақымдалуына әкеліп, STIHL құрылғысының қауіпсіз жұмысына теріс әсер етуі мүмкін.

## Техникалық қызмет көрсету жөніндегі жұмыстар:

Осы пайдалану жөніндегі нұсқаулықта көрсетілген техникалық қызмет көрсету жөніндегі жұмыстарды орындаңыз, барлық басқа жұмыстарды делдал өткізуі тиіс.

Қажетті құралдар мен білім жетіспеген жағдайда **дереу** делдалға хабарласыңыз.

STIHL компаниясы техникалық қызмет көрсету жөніндегі жұмыстарды және жөндеуді орындау үшін тек STIHL делдалдарына жүгінуді ұсынады. STIHL делдалдары тұрақты түрде оқытуды ұсынады және техникалық ақпаратты қамтамасыз етеді.

Аталмыш құрылғы үшін тек қана STIHL компаниясы рұқсат еткен немесе техникалық тұрғыдан бірдей құралдарды, керек-жарақтар мен аспалы жабдықтарды пайдаланыңыз, әйтпесе адамдарға зақым келтіру немесе құрылғының бұзылу қаупі туындайды. Сұрақтар болған жағдайда делдалға хабарласыңыз.

STIHL компаниясының түпнұсқа құралдары, керек-жарақтары мен қосалқы бөлшектері өз қасиеттері бойынша құрылғы үшін оңтайлы және пайдаланушының талаптарына сай келеді. STIHL түпнұсқа қосалқы бөлшектерін STIHL қосалқы бөлшек нөмірі, STIHL атауы және қажет болғанда STIHL қосалқы бөлшек коды бойынша анықтауға болады. Ұсақ бөлшектерде тек бөлшек нөмірі ғана болуы мүмкін.

Ескерту және нұсқау жапсырмалары ерқашан таза және оқылатын күйде болуы керек. Зақымдалған немесе жоғалған жапсырмаларды STIHL делдалдарының жаңа түпнұсқа

жапсырмаларына ауыстырыңыз. Бөлшекті жаңасына ауыстырған кезде, жаңа бөлшекте дәл сондай жапсырманың бар болғанына көз жеткізіңіз.

Кескіш бөлікпен жасалатын жұмыстарды тек қорғаныш қолғаптармен (⇒ 4.3) және ерекше сақтықпен орындаңыз.

Құрылғы қауіпсіз пайдаланатын күйде болуы үшін, барлық сомындар, бұрандалар мен бұрандамалар, әсіресе кескіш бөліктің барлық бұрандамалары мықтап тартылған.

Құрылғыны тозу белгілері мен зақымдардың болуына тұрақты тексеріп отырыңыз, әсіресе ұзақ уақыт пайдаланбай қоятын кезде (мысалы, қыс мезгілінің алдында). Қауіпсіздік түсінігіне орай, тозған және зақымданған бөлшектерді дереу ауыстыру керек, соның арқасында құрал қауіпсіз әрі қалыпты қолданыс жағдайында болады.

Егер техникалық қызмет көрсету кезінде қандай да бір бөліктер немесе қорғаныш құрылғылары алынып тасталса, нұсқаулықтың талабына сәйкес оларды орнына орнату қажет.

## 4.8 Ұзақ мерзім бойы сақтау

Жабық орынға орнатар алдында аспаптың сууы үшін 5 минуттай уақыт беріңіз.

Оқымаған адамға (мысалы, балаларға) ұсақтағышпен жұмыс істеуге тыйым салынған.

Ұзақ уақыт сақтау алдында (мысалы, қыс айларында) құрылғыны мұқият тазарту қажет.

Құрылғыны тек жұмысқа жарамды күйінде ғана пайдаланған жөн.

Құрылғыны абайсызда аунап кетпейтін тегіс жерде сақтаңыз.

**!** **Бос жатқан пышақтан жарақат алу қаупі бар!**  
Бақша ұсақтағышын тек орнатылған тиеу шұңғымасымен сақтаңыз.

## 4.9 Пайдаға асыру

Қалдықтар адамдарға, жануарларға және қоршаған ортаға зиян келтіруі мүмкін, сондықтан кәсіби түрде кәдеге жаратылуы қажет.

Қалдықтарды қалайша кәсіби түрде пайдаға асыруға болатындығын білу үшін қайта өңдеу орталығыңызға немесе делдалдарға жүгініңіз. STIHL компаниясы STIHL делдалдарын ұсынады.

Ауыстырылған агрегат нұсқаулыққа сәйкес пайдаға асырылатынына көз жеткізіңіз. Пайдаға асырар алдында, агрегатты қолданысқа жарамсыз етіңіз. Төтенше жағдайлардан сақтану үшін желілік сымды немесе электр қозғалтқыштың қуат сымын ажырату қажет.

## 5. Таңбалардың сипаттамасы



**Назар аударыңыз!**  
Қолданысқа енгізер пайдалану жөніндегі нұсқаулықты оқып шығыңыз.



**Жарақат алу қаупі бар!**  
Басқа адамдарға қауіпті аймақта тұруға тыйым салынады.

**Жарақат алу қаупі бар!**  
Бөлшектер айналып тұр!  
Құрылғы жұмыс істеп тұрғанда қолдарыңыз бен аяқтарыңызды саңылауларға салуға тыйым салынады.

**Жарақат алу қаупі бар!**  
Кескіш құралмен жұмыс жасар алдында, техникалық қызмет көрсету және тазалау жұмыстарының алдында, жалғағыш сымның жұтылып қалғанын немесе зақымдалғанын тексерер кезде, сондай-ақ құрылғыны қараусыз қалдырар алдында электр қозғалтқышты сөндіріп, желі сымын аспаптан ажыратыңыз.

**Жарақат алу қаупі бар!**  
Кері итерілген бұтақтар мен ұсақталатын материалдар алақаныңыз бен саусақтарыңызға кіріп кетуі мүмкін.

Қорғаныш қолғап пен көзілдірік киіп жүріңіз (⇒ 4.3).



Қорғаныш қолғап киіп жүріңіз (⇒ 4.3).

Қатты материалды тиеу шұңғымасына жоғарғы сол жақтан төменгі оң жаққа, пышақ механизміне қарай қиғаш енгізіңіз.

Жаңбыр жауып тұрғанда және ылғалды ортада жұмыс істемеңіз.

**Жарақат алу қаупі бар!**  
Кескіш құрал инерциямен айналып тұрады. Кескіш құрал тоқтағанша күтіңіз.

**Жарақат алу қаупі бар!**  
Құрылғыға басып тұрмаңыз.

**Жарақат алу қаупі бар!**  
Қолыңыз, денеңіздің басқа бөліктері немесе киіміңізді суарма шұңғымаға немесе қалдықтары бар астаушаға сұқпаңыз.

**Жарақат алу қаупі бар!**  
Қатты материалды ешқашан сипатталғаннан басқа әдіспен салмаңыз.



### Жарақат алу қаупі бар!

Қатты материалды тиеу шұңғымасына төменгі оң жақтан жоғарғы сол жаққа, пышақ механизміне қарай қиғаш енгізіңіз. Қатты материалды ешқашан белгіленген аймаққа салмаңыз.



Қатты материалды тиеу шұңғымасына жоғарғы сол жақтан төменгі оң жаққа, пышақ механизміне қарай қиғаш енгізіңіз.

## 6. Жеткізілім жиынтығы



2

Поз.	Атауы	Саны
A	Шұңғыманың төменгі бөлігі бар негізгі құрылғы	1
B	Дөңгелек тірегі	1
C	Дөңгелек білігі	1
D	Дөңгелек тіреуі	2
E	Бұранда М6 x 55	2
F	Алты қырлы гайка	2
H	Жылдам бекітуге арналған қысқыш	2
I	Дөңгелек	2
J	Дөңгелек қалпағы	2
K	Төрт қырлы гайка	2
L	Шайба Ø 17 мм	4
M	Бұранда М6 x 50	2
N	Лақтырманың қақпағы	1
O	Лақтырманы ұзарту	1
P	Жақтау	1
Q	Болт	2

Поз.	Атауы	Саны
R	Жұлдызша-бұранда Р5 x 20	3
S	Шұңғыманың жоғарғы бөлігі	1
T	Бекіту бұрандасы	4
U	Жұлдызша-бұранда Р5 x 10	2
V	Комбинациялық кілт	1
•	Пайдалану жөніндегі нұсқаулық	1

## 7. Қолданысқа дайындау



### Жарақат алу қаупі бар!

«Қауіпсіздік шаралары» бөлімдегі қауіпсіздік техникасының нұсқауларын ұстаныңыз. (⇒ 4.1)

### 7.1 Дөңгелек білігін және дөңгелектерді орнату



3

- Дөңгелек білігін (С) дөңгелек шектегіштерімен (D), бұрандалармен (E) және алты қырлы гайкалармен (F) дөңгелек тірегімен (B) орнатыңыз және комбинациялық кілтпен (V) бұрап бекітіңіз (**4 - 6 Нм**).
- Дөңгелектерді (I) және орнатылған дөңгелек білігін кигізіңіз.



Өздігінен бекітілетін элементтерді дөңгелек білігіне дөңгелектер еркін айналатындай етіп орналастырыңыз.

Өздігінен бекітілетін элемент бөлшектенгеннен кейін қайта пайдаланылмайды.

- Өздігінен бекітілетін элементтерді (H) дөңес жағымен дөңгелек білігіне басыңыз.
- Дөңгелек қалпақтарын (J) дөңгелекке орнатыңыз.

### 7.2 Қозғалғыш бөлімін және лақтырманың астаушасын орнату



4

### 1 Лақтырманы ұзарту құралын орнату

- Негізгі құрылғыны (A) суретте көрсетілгендей биіктігі шамамен 15-20 см ағаш блокқа орналастырыңыз.
- Лақтырманы ұзарту құралын (O) ілмегімен (1) жоғарыдан негізгі құрылғыдағы (A) тесіктерге (2) іліңіз және негізгі құрылғының алдыңғы жағы лақтырманы ұзарту құралының тесігіне дәл орнатылатындай етіп төменге қарай айналдырыңыз.
- Бұрандаларды (U) ілмектердің қалпақтарына (1) бұрап бекітіңіз (**1 - 2 Нм**).

### 2 Қозғалғыш бөлімін орнату

- Төрт қырлы гайкаларды (K) және шайбаларды (L) негізгі құрылғыдағы (3) алдын ала көзделген ойықтарға енгізіңіз.
- Қозғалғыш бөлімін екі дөңгелек білігімен (4) тірелмегенше негізгі құрылғыдағы (5) бағыттауыштарға енгізіңіз.
- Дөңгелек тірегін иілген жерімен (6) лақтырманы ұзарту құралындағы (7) ойыққа енгізіңіз.

- Бұрандаларды (M) шайбалармен (L) дөңгелек тіректеріндегі (8) тесіктер арқылы орнатыңыз және комбинациялық кілтпен (V) бекемдеңіз (4 - 6 Нм).

### 3 Жақтауды орнату



Дөңгелек тірегінің (6) иілген жері лақтырманы ұзарту құралындағы (7) ойықтарға дәл орнатылуы керек.

- Жақтауды (P) жайыңыз және бұрандаларды (R) бұраңыз (1 - 2 Нм).
- Құрылғыны орнатыңыз.

### 4 Лақтырманың қақпағын орнату

- Лақтырманың қақпағын (N) іліңіз және болттарды (Q) басып енгізіңіз (қажет болса, пластмасса балғасын пайдаланыңыз). Орнатқан кезде сол мен оң жақ қабырғалар (9) лақтырманың қақпағының ішкі жағына және лақтырманы ұзарту құралының (10) бағыттаушы гайкасына дәл кіруін қадағалаңыз.

### 7.3 Лақтырманың қақпағын ашу және жабу



#### Лақтырманың қақпағын ашу:

- Ұсақтау алдында лақтырманың қақпағын (1) жоғары қарай ашыңыз және лақтырманы ұзарту құралындағы бекіткіштің (2) бекітілуіне мүмкіндік беріңіз.

### Лақтырманың қақпағын жабу:

- Орынын ауыстырған кезде немесе жинақы күйде сақтау үшін бекітетін ципферді (2) шамалы көтеріңіз және лақтырманың қақпағын (1) төмен түсіріңіз.

### 7.4 Шұңғыманың жоғарғы бөлігін орнату



Шұңғыма тек бір делдалдың тарапынан арнайы құралдың көмегімен орнатылуы мүмкін. STIHL компаниясы STIHL делдалдарын ұсынады.

- Шұңғыманың жоғарғы бөлігін (S) белгісімен (1) алға қарай бұрандалы тығындардың (2) бағытымен, шұңғыманың төменгі бөлігіне (3) орнатыңыз.



Бұрандаларды бұрап бекіткен кезде бүріккіштің сырғып кетуін болдырмау үшін сипатталған орнату реттілігін ұстануды ұсынамыз.

- Бұрандаларды (T) суретте көрсетілген реттілікпен (1 2 3 4) бұрап бекітіңіз.

## 8. Жұмыс нұсқаулары

### 8.1 Қандай материалды өңдеуге болады?

– Бақша ұсақтағышын толтыру. (⇒ 8.8)

#### GHE 150, GHE 250 S, GHE 260 S:

Ағаш пен бұта кесігі және қатты мен тармақты кесілген бұтақшалар.

### GHE 250, GHE 260:

Жемістер мен көкөністердің қалдықтары сияқты өсімдіктердің органикалық қалдықтары, кесілген гүлдер, жапырақтар, бірақ сондай-ақ ағаш пен бұта кесу және қатты мен тармақты кесілген бұтақшалар.



#### Жарақат алу қаупі бар!

Ағаштар мен бұта кесіктерін жас күйінде ұсақтаған жөн, себебі құраған немесе дымқылданған бұталармен салыстырғанда ұсақталатын жас материалмен ұсақтағыш жеңілдірек жұмыс істейді.

Құрғақ қатты материалды өңдеу кері лақтыру қаупін күшейтеді. Пайдаланушы кері лақтырылған бұтақшалардан ауыр жарақат алуы мүмкін.

### 8.2 Қандай материалды өңдеуге болмайды?

Бақ ұсатқышына тастар, шыны, металл (сымдар, шегелер және т.б.) және пластмасса бөлшектері түспеуі тиіс.

#### Негізгі ереже:

Компостта пайдаланылатын материалдар бақ ұсақтағыштарына келмейді.

### 8.3 Бұтақтардың максималды диаметрі

Бұтақтардың максималды диаметрі  
GHE 150, GHE 250, GHE 250 S: **35 мм**  
GHE 260, GHE 260 S: **40 мм**

 Бірнеше жіңішке бұтақшаны бірге салу кезінде бөлек бұтақшалар диаметрлерінің қосындысы максималды бұтақша диаметрінен аспауы керек.

Жаңа кесілген ағаш пен бұта кесктерімен жұмыс істегенде ұсақтаудың ең жоғары өнімділігі қамтамасыз етіледі.

#### 8.4 Пайдаланушының жұмыс аймағы



- Қауіпсіздік мақсатында, әсіресе сыртқа тасталып жатқан материалдан зақымданудан сақтану үшін пайдаланушы бүкіл жұмыс барысында (электр қозғалтқыш немесе іштен жанатын қозғалтқыш қосулы болғанда) үнемі жұмыс аймағында (сұр түсті «X» аймағы) болуы керек.

Ұсақталған материалды толтыру үшін тиеу шұңғымасының жанында тұрыңыз.

 **Жарақат алу қаупі бар!** Қиғаш орнатылған пышақ механизмі қатты материалды кері лақтыруы мүмкін! Пайдаланушы кері лақтырылған қатты материалдан ауыр жарақат алуы мүмкін. Кері соққыдан жарақат алудың алдын алу үшін ешқашан тиеу шұңғымасының тура артында тұрмаңыз.

#### 8.5 Құрылғыны дұрыс жүктемемен істету

Бақша ұсақтағышының электр немесе іштен жанатын қозғалтқышына айналымдар саны айтарлықтай азаймайтындай етіп жүктеме түсіруге

болады. Бақша ұсақтағышына материалды үнемі біркелкі және үздіксіз жүктеп отыру қажет. Егер бақша ұсақтағышымен жұмыс істеу кезінде қозғалтқыштың айналымдар саны азайса, электр немесе іштен жанатын қозғалтқышты жүктемеден босату үшін материал салуды тоқтатыңыз.

 Құрылғыда ұсақталатын материал жоқ болғанда, алдымен электр қозғалтқышты орнатыңыз. Өйтпесе қайта іске қосқан кезде дискілі пышақ бұғатталуы мүмкін.

#### 8.6 Шамадан артық тиеуден қорғау

Егер жұмыс барысында электр қозғалтқыш шамадан артық күш түскен болса, автоматты түрде шамадан артық тиеуден қорғау үшін орнатылған аспабы іске қосылады және оны сөндіріп тастайды.

Салқындатқаннан кейін (шамамен 10 минуттан кейін) бақ ұсақтағышы қайта жұмысқа дайын болады. Шамадан артық тиеуден қорғаудың жиі іске қосылуы, келесі себептерден болуы мүмкін:

- қосатын сымы сәйкес келмейді, (⇒ 10.1)
- желі шамадан тыс жүктелген,
- материалдың көлемі тым көп немесе пышақтары мұқалған

#### 8.7 Егер кескіш бөлік бақ ұсақтағыштарын бұғаттаса

Егер кескіш бөлік, ұсақтаған кезде бақ ұсақтағыштарын бұғаттаса, электр қозғалтқышты дерек сөндіріп, желілік

кабельді суырып алыңыз. Содан соң суарма шұңғымасын алып, кедергіні кетіріңіз.

#### 8.8 Бақша ұсақтағышын дұрыс толтыру



 **Жарақат алу қаупі бар!** Қиғаш орнатылған пышақ механизмі бұтақшаларды кері лақтыруы мүмкін! Пайдаланушы кері лақтырылған бұтақшалардан ауыр жарақат алуы мүмкін. Кері лақтыру салдарынан жарақат алуды болдырмау үшін бақша ұсақтағышын дұрыс толтырыңыз.

 **Жарақат алу қаупі бар!** Бақша ұсақтағышын толтыру алдында «Қауіпсіздік шаралары» (⇒ 4.) тарауын, әсіресе «Жұмыс барысында» (⇒ 4.6) ішкі тарауын мұқият оқып шығыңыз және барлық қауіпсіздік нұсқауларын орындаңыз. Материалды бақша ұсақтағышына бір адам салып тұру керек.



**Жарақат алу қаупі бар!** Толтыру саңылауына ешқашан қол сұқпаңыз!

- Бақша ұсақтағышын толтыру кезінде жұмыс диапазонын сақтаңыз. (⇒ 8.4)
- Бақша ұсақтағышты іске қосыңыз. (⇒ 10.3)

#### Жұмсақ материал:

- Жемістер мен көкөністердің қалдықтары сияқты өсімдіктердің органикалық қалдықтарын, кесілген гүлдерді, жапырақтарды, жіңішке сабақтарды және т.б. толтыру саңылауына (1) өткізіңіз.

 Ылғал немесе дымқыл жұмсақ материал құрылғының бітелуіне тезірек әкеледі. Сондықтан бақша ұсақтағышын баяу толтырыңыз және әсіресе электр қозғалтқыштың жылдамдығына назар аударыңыз. Ол толтыру кезінде төмендемеуі керек.

#### Қатты материал:

 Қатты материалды салған кезде бұтақтардың белгіленген максималды диаметрін ескеріңіз. Көп тармақталған бұтақтарды сиретіңіз және бүйірдегі тармақтарын кесіп тастаңыз.

- Қатты материалды (1) белгісіне сәйкес тиеу шұңғымасына жоғарғы сол жақтан төменгі оң жаққа, пышақ механизміне қарай қиғаш енгізіңіз. Қатты материалды белгіленген аймаққа (2) енгізуге болмайды. Ағаш немесе бұта кесігін және кесілген бұтақшаларды толтыру саңылауына (1) баяу бағыттаңыз. Бұл кезде қатты материал өздігінен құрылғыдан тартылады.

 **Жарақат алу қаупі бар!** Еңкейіспен орнатылған пышақ механизмі кесілген бұтақшаларды қайтаруы мүмкін! Қайтарудан жарақат алуды болдырмау үшін, бақша ұсақтағышы қатты материалмен дұрыс толтырылуы керек: Ұзын бұтақшаларды сәл еңкейтіп қойыңыз және шұңғыманың оң жақ қабырғасындағы белгіге (2) сәйкес пышақ механизміне қарай бағыттаңыз.

 Электр қозғалтқышқа дұрыс жүк-салмақ түскенін қадағалаңыз. (⇒ 8.5)

## 9. Сақтандырғыш құрылғылар

### 9.1 Электр моторының қайтадан іске қосылуының бірлігі

Құрылғы өткізгішті штепсель ажыратуына салу арқылы емес, ал сөндіргіштің көмегімен ғана іске қосыла алады.

### 9.2 Сақтандырғыш бұғаттау аспабы

Электр қозғалтқыш пен пышақтарды қосу тек суарма шұңғыманы дұрыс қосқан кезде ғана мүмкін болады. Аспап жұмыс істеп тұрған кезде оң жақ бекіткіш бұранданы бұрап алған кезде (егер құрылғыға алдыңғы жағынан қарасаңыз) электр қозғалтқыш автоматты түрде ажыратылады, пышақтар бірнеше секундтан кейін тоқтайды.

### 9.3 Электр қозғалтқыштың тежегіші

Электр қозғалтқышының тежегіші пышақтар толық тоқтағанға дейінгі сөну уақытын бірнеше секундқа дейін қысқартады.

### 9.4 Қорғайтын жабын

Материалды салу және тастау аймағында аспап, қорғаушы жабдықтармен жабдықталған. Оларға мыналар жатады: жоғарғы бөлігі мен

шашыратқыш панельдері бар суарма шұңғыма, қоқыстарды түсіріп тастауға арналған ұзартылған шығыңқы жер және тастауға арналған жапқыш.

Қорғаушы құрылғылар жұмыс барысында ұсақтағыштың пышақтарына дейінгі қауіпсіз қашықтықты қамтамасыз етеді.

## 10. Қолданысқа енгізу

 Бақша ұсақтағышын қолданысқа енгізу алдында «Сіздің қауіпсіздігіңіз» (⇒ 4.1) тарауын мұқият оқып шығыңыз және барлық қауіпсіздік нұсқауларын орындаңыз.

- Электр қозғалтқышты тек пайдалану жөніндегі нұсқаулықта сипатталғандай қосыңыз. (⇒ 10.3)

### 10.1 Бақша ұсақтағышын қуат көзіне жалғау

 **Жарақат алу қаупі бар!** «Ескерту – электрлік токтан пайда болатын қауіптер» (⇒ 4.2) тарауындағы барлық қауіпсіздік бойынша нұсқауларды орындаңыз.

Кесімді кернеу мен жұмыс кернеуі бірдей болуы керек (фирмалық тақтайшаны қараңыз).

Желіге қосылуға арналған сым электр қондырғылары бойынша тиісті ұлттық нұсқамаларға сай жеткілікті түрде қорғалуы тиіс. (⇒ 17.)

Жалғастырушы шоғырсымдар ретінде тек қана **H07 RN-F DIN/VDE 0282** резеңке шланг сымдарынан жеңіл емес сымдар пайдаланылуы тиіс.

Штепсельдік жалғағыштар шашырандыдан қорғалған болуы керек.

Жарамсыз ұзартқыш кабель қуаттылықтың жоғалуына әкеледі және электр қозғалтқышқа зақым келтіруі мүмкін.

Желіге қосылуға арналған сымның ең аз көлденең қимасы мына шамада болуы тиіс: **3 x 1,5 мм<sup>2</sup>** – ұзындығы **25 м** дейін немесе **3 x 2,5 мм<sup>2</sup>** – ұзындығы **50 м** дейін.

Байланыс кабелінің ұялары резеңкеден жасалуы тиіс және **DIN/VDE 0620** стандартына сай келуі тиіс.

Бұл құрылғы желіге қосу нүктесінде (үй желісі)  $Z_{\text{макс}}$  жүйенің толық қарсылығы ең көбі **0,443 Ом (50 Гц бойынша)** бар электрлік желіде пайдаланылуға арналған.

Пайдаланушы пайдаланылып отырған электрлік желінің параметрлері жоғарыда аталған талаптарға сай келетініне көз жеткізуі тиіс. Қажет болған жағдайда электрлік желінің толық қарсылығын электрмен жабдықтау ұйымынан біліп алуға болады.

 Желілік сым туралы қосымша ақпарат алу үшін электрші маманға хабарласыңыз.

## 10.2 Желі сымын жалғау



Желі сымын таңдаған кезде, «Құрылғыны желіге қосу» (⇒ 10.1) тарауындағы барлық тармақтарды орындаңыз.

### GHE 150, GHE 250, GHE 250 S:

- Қысқышты (1) көтеріңіз.
- Желілік кабельдің жалғастырғышын қосыңыз.
- Қысқышты босатыңыз.

### GHE 260, GHE 260 S:

- Желілік сымның жалғастырғышын құрылғының 5 полюсті желілік штекеріне жалғаңыз.

## 10.3 Бақша ұсақтағышын қосу



Құрылғыда ұсақталатын материал болмауы керек, себебі ол іске қосу кезінде шашырауы мүмкін.

Дискілі пышақтың бұғаттау құрылғысы әрқашан шектегішке аудартылуы керек. (⇒ 11.)

- Желі сымын қосыңыз. (⇒ 10.2)
- Ажыратқыштағы жасыл түймені (1) басыңыз (суретте GHE 150, GHE 250, GHE 250 S үлгілері көрсетілген).

Бақша ұсақтағышы пайдаланылуда.



Ұсақталған материалдың берілуі басталмас бұрын электр қозғалтқыш максималды айналым жиілігіне (бос жүрістің айналым жиілігі) жетуі керек.

## 10.4 Бақша ұсақтағышын өшіру



### Жарақат алу қаупі бар!

Өшіру кезінде тастау аймағына кірмеңіз!

Құрылғының бүйір жағында тұрып өшіріңіз.

Электр қозғалтқышты өшіргеннен кейін тоқтауы үшін бірнеше секунд қажет жұмыс құралдарының жүрісіне назар аударыңыз.

- Ажыратқыштағы қызыл түймені (1) басыңыз (суретте GHE 150, GHE 250, GHE 250 S үлгілері көрсетілген).

Бақша ұсақтағышының электр қозғалтқышы өшеді және автоматты түрде тоқтайды.



Құрылғыда ұсақталатын материал жоқ болғанда, алдымен электр қозғалтқышты орнатыңыз. Өйтпесе қайта іске қосқан кезде дискілі пышақ бұғатталуы мүмкін.

## 10.5 Дискілі пышақтың айналу бағытын тексеру



GHE 260 және GHE 260 S үлгілерінде жұмысты бастау (толтыру) алдында дискілі пышақтың айналу бағытын тексеріңіз.



### Жарақат алу қаупі бар!

Тексеру әрекетінің барысында қорғаныш көзілдірік тағыңыз.

- Бақша ұсақтағышын қосыңыз. (⇒ 10.3)

- Бақша ұсақтағышын өшіріңіз. (⇒ 10.4)
- Шашырандыдан қорғайтын панельдерді ішке басыңыз және жоғарыдан тиеу тесігі арқылы дискілі пышаққа қараңыз:  
Айналу бағыты дұрыс болғанда, дискілі пышақ солға (сағат тілінің бағытына қарсы) бұрылуы керек.

## 10.6 Дискілі пышақтардың айналу бағытын өзгерту



Дискілі пышақтың айналу бағыты қате болғанда (оң жаққа, сағат тілінің бағытымен) GHE 260 және GHE 260 S үлгілерінде айналу бағыты өзгертілуі керек.

Дискілі пышақтың айналу бағыты желілік штекердегі фазалық коммутатордың полюстерін өзгерту арқылы өзгертіледі.

- Фазалық коммутаторды (1) бұрауышпен (U) 180°-қа солға не оңға қарай бекітілмегенше бұраңыз.

## 10.7 Ұсақтау

- Бақша ұсақтағышын беті тегіс және қатты жерге қойып, сенімді етіп орналастырыңыз.
- Қорғаныш қолғаптар, қорғаныш көзілдірігі мен қорғау құлаққаптарын киіңіз. (⇒ 4.3)
- Түсіріп тастауға арналған жапқышты ашу. (⇒ 7.3)
- Бақша ұсақтағышының желі сымын қуат көзіне жалғаңыз.
- Бақ ұсақтағышын қосу. (⇒ 10.3)

- Ұсақтағыш қозғалтқышының айналу жиілігі максималды жылдамдыққа жеткенін күтіңіз (айналымдардың үдеру саны).
- Бақша ұсақтағышын материалға толтырыңыз. (⇒ 8.8)
- Бақ ұсақтағышын сөндіру. (⇒ 10.4)

## 11. Техникалық қызмет көрсету



### Жарақат алу қаупі бар!

Құрылғыға кез келген техникалық қызмет көрсету- немесе жөндеу жұмыстарын жүргізбес бұрын «Қауіпсіздік шаралары» (⇒ 4.) тарауын, әсіресе «Техникалық қызмет көрсету және жөндеу» (⇒ 4.7) ішкі тарауын мұқият оқып шығыңыз және барлық қауіпсіздік нұсқауларын нақты орындаңыз.



### Жарақат алу қаупі бар!

Электр қозғалтқыштың байқаусызда қосылып кетуіне жол бермеу үшін кез келген техникалық қызмет көрсету, тазалау және шапқыш бөлігінде орындалатын жұмыстарға кіріспес бұрын міндетті түрде желілік кабельді ажыратыңыз.



### Жарақат алу қаупі бар!

Жұмыстарды тек қорғаныш қолғап киіп орындаңыз. (⇒ 4.3)  
Тоқтамайынша пышақты ұстаушы болмаңыз.



Қажетті мәліметтер немесе көмекші құралдар жетіспей тұрса, әрдайым делдалға хабарласыңыз.

STIHL компаниясы техникалық қызмет көрсету және жөндеу жұмыстарын тек STIHL делдалдарына орындауға тапсырыс беруге кеңес береді.

STIHL компаниясы STIHL түпнұсқа қосалқы бөлшектерін пайдалануға кеңес береді.

## 11.1 Құрылғыны тазалау

### Техникалық қызмет көрсету мерзімділігі: Жұмыс істеп болғаннан кейін



Әрдайым пайдаланғаннан кейін құрылғы мұқият тазартылуы тиіс. Жақсы күтім құрылғыны зақымданудан қорғайды және қолдану мерзімін ұзартады.

Электр қозғалтқыш шашыраудан қорғайтын корпуспен жабдықталған.

Кескіш пышақтарды, сонымен қоса ұсақтайтын камераны көдімгі коррозияға құралды (мысалы, рапс майымен) жағыңыз.

Құрылғыны суретте көрсетілген күйдегідей ғана тазартуға болады.

- Суарма шұңғымасын бөлшектеу. (⇒ 11.3)



Электр қозғалтқышының жеткілікті түрде суытылуын қамтамасыз ету үшін, электр қозғалтқышының корпусындағы ауа суытқыш жетекті (саңылау жылу алмасқышы) кірден тазартыңыз.



**Қысыммен аққан суды** электр қозғалтқыштың немесе іштен жанатын қозғалтқыштың бөлшектеріне, сонымен

қатар тығыздауыштарға, мойынтіректер орнатылған жерлерге және электр бөлшектеріне, мысалы, ажыратқышқа бағыттауға тыйым салынады. Бұл қымбат жөндеу қажеттілігін тудырады.



**О.К.**

Жиналып қалған батпақ пен органикалық қалдықтар қылшақпен, ылғалды матамен немесе ағаш таяқпен тазаланбаса, STIHL

компаниясы арнайы тазалағыш құралды пайдалануды ұсынады (мысалы, арнайы STIHL тазартқыш құралы).

Агрессивті жуғыш заттарды пайдаланбаңыз.

Дискілі пышақтарды тұрақты тазалап тұру қажет.

## 11.2 Тиеу шұңғымасын орнату



**Жарақат алу қаупі бар!**

Жұмыстарды тек қорғаныш қолғап киіп орындаңыз! (⇒ 4.3)



Бұрандалы тығындар тиеу шұңғымасымен берік біріктіріледі.

- Тиеу шұңғымасын (1) негізгі блоктағы (2) бекіткіш ілмектерге іліп, алға қарай еңкейтіңіз.
- Екі бұрандалы тығынды (3) бір уақытта бұрап бекітіңіз.



Орнатқаннан кейін тиеу шұңғымасының бекіткіш ілмектерге дұрыс ілінгенін қарап шығыңыз.

## 11.3 Тиеу шұңғымасын бөлшектеу



**Жарақат алу қаупі бар!**

Бұрандалы тығындарды ашпас бұрын желілік штекерді шығарыңыз. Тек қорғаныш қолғап киіп жұмыс істеңіз! (⇒ 4.3)

- Екі бұрандалы тығынды (1) еркін айналғанша босатыңыз. Олар тиеу шұңғымасында қалады
- Тиеу шұңғымасын (2) артқа еңкейтіп, шығарып алыңыз.

## 11.4 Дискілі пышақты бекіту



**Жарақат алу қаупі бар!**

Тек қолғап киіп жұмыс істеңіз!



Пышаққа тоқтамағанша тимеңіз.

- Тиеу шұңғымасын бөлшектеңіз. (⇒ 11.3)
- Дискілі пышақты (1) ойық (2) бұғаттау құрылғысының (3) алдында орналасатындай етіп бұраңыз.
- Бұғаттау құрылғысын (3) жоғары қарай аудартыңыз.

## 11.5 Пышақтар жинағын бөлшектеу



**Жарақат алу қаупі бар!**

Жұмыстарды тек қорғаныш қолғап киіп орындаңыз! (⇒ 4.3)



Пышақ тоқтамайынша, оны ұстаушы болмаңыз.

- Дискілі пышақты (5) бекітіңіз. (⇒ 11.4)
- Бұранданы (1) комбинациялық кілтпен (V) босатыңыз.
- Бұранданы (1), бекіту шайбасын (2), қысқыш шығыршықты (3), қалақ-пышақты (4), қалақ-пышақты (6, тек GHE 250 және GHE 260 үлгілерінде) және дискілі пышақты (5) алып тастаңыз.
- Бұрылмалы пышақты бөлшектеңіз. (⇒ 11.8)
- **GHE 250 және GHE 260:** Бұрандаларды (7) босатыңыз және гайкалармен (9) бірге бұрап шығарыңыз. Бөлгіш пышақты (8) астына қарай шығарыңыз.

## 11.6 Пышақтар жинағын орнату



### Жарақат алу қаупі бар!

Жұмыстарды тек қорғаныш қолғап киіп орындаңыз! (⇒ 4.3)



Пышақтар жинағын салмас бұрын дискілі пышақ пен барлық ұсақтағыш пышақтардың қалыпты күйде екенін және ешқандай жарықтардың, сызаттардың не бұзылған жерлерінің жоқ екенін қарап шығыңыз.

### Орнату реттілігі мен берілген созылу мезетін міндетті түрде ұстаныңыз.

- Бұрылмалы пышақты дискілі пышаққа орнатыңыз. (⇒ 11.8)
- **GHE 250 және GHE 260:** Бөлгіш пышақты (8) дискілі пышақтың (5) төменгі жағына орналастырыңыз және гайкалармен (9) және бұрандалармен (7) бекемдеңіз (**10 Нм**).
- Дискілі пышақты (5) корпусқа орнатып, бекітіңіз. (⇒ 11.4)
- Қалақ-пышақты (6, тек GHE 250 және GHE 260 үлгілерінде), қалақ-пышақты (4), қысқыш шығыршықты (3) және бекіту шайбасын (2) орнатыңыз және бұрандамен (1) бекемдеңіз (**50 Нм**).
- Бұғаттау құрылғысын артқа аудартыңыз, нәтижесінде дискілі пышақ еркін айнала алады. (⇒ 11.4)
- Тиеу шұңғымасын орнатыңыз. (⇒ 11.2)

## 11.7 Пышақтарға қызмет көрсету



18

### Жарақат алу қаупі бар!

Тек жақсылап тағылған қолғаппен жұмыс істеңіз!



### Техникалық қызмет көрсету аралығы: әр пайдаланудан бұрын

- Тиеу шұңғымасын бөлшектеңіз. (⇒ 11.3)
- Дискілі пышақты бекітіңіз. (⇒ 11.4)
- Пышақтарда зақым тию (жарықтар мен сынықтар) мен тозу белгілерінің болмауын тексеріңіз және қажет болған жағдайда бұрыңыз немесе ауыстырыңыз.

### Пышақ тозуының шегі:



Тозудың шегіне жетпес бұрын тиісті пышақтарды бұру немесе ауыстыру қажет. STIHL компаниясы STIHL делдалдарын ұсынады.

### **1** Бұрылмалы пышақ

- Пышақтың бірнеше жерінен тесіктен пышақтың шетіне дейінгі қашықтықты (A) өлшеңіз. Минималды қашықтық:  
**A = 6 мм**

### **2** Қалақ-пышақ

- Қалақ-пышақтың иілген шетінде пышақ енін (B) өлшеңіз. Пышақтың мин. ені:  
**B = 15 мм**

### **3** Қалақ-пышақ (GHE 250, GHE 260)

- Қалақ-пышақтың иілген шетінде пышақ енін (C) өлшеңіз. Пышақтың мин. ені:  
**C = 19 мм**

### **4** Бөлгіш пышақ (GHE 250, GHE 260)

- Бөлгіш пышақтың иілген шетінде пышақ енін (D) өлшеңіз. Пышақтың мин. ені:  
**D = 13 мм**

## 11.8 Пышақты бұру



19

 Мұқалған бұрылмалы пышақ бір рет пайдаланылуы мүмкін. Әрқашан пышақтардың екеуін де бұрыңыз!

- Пышақтар жинағын бөлшектеңіз. (⇒ 11.5)
- Бұрандаларды (1) босатыңыз және гайкалармен (2) бірге бұрап шығарыңыз.
- Пышақты (3) жоғары қарай шығарыңыз.
- Дискілі пышақты тазалаңыз.
- Пышақты (3) бұрыңыз, оны дискілі пышаққа кері бетімен орнатыңыз және тесіктердің орналасуын реттеңіз.
- Бұрандаларды (1) саңылаулар арқылы орнатыңыз және гайкаларды (2) бұрап тартыңыз. Гайкаларды (2) **10 Нм** созылу мезетімен бекемдеңіз.
- Пышақтар жинағын орнатыңыз. (⇒ 11.6)

## Пышақтарды қайрау:



### Жарақат алу қаупі бар!

Барлық ұсақтағыш пышақтарды қайрау жұмысын тек делдалдарға тапсыруға кеңес беріледі. Өтпей қалған және дұрыс қайралмаған пышақтар (жүзінің бұрышы дұрыс емес, біркелкі қайралмаған пышақтардың әсерінен теңгерімсіздік және т.б.) кері соққылардың туындау қаупін арттырады. Пайдаланушы кері лақтырылған ұсақталатын материалдан ауыр жарақат алуы мүмкін. Сонымен бірге бақша ұсақтағышының жұмысы (ұсақталатын материалды қабылдауы, пышақтардың орналасу тұрақтылығы және т.б.) нашарлауы мүмкін.

- Қайрау үшін пышақтарды бөлшектеп алыңыз.
- Қайрау кезінде пышақтарды, мысалы, сумен суытып отыру қажет. Металдың көк түске боялуына жол бермеңіз, себебі бұл пышақ жүзінің төзімділігін төмендетеді.
- Теңгерімсіздіктен дірілдердің туындауын болдырмау үшін пышақтарды біркелкі етіп қайраңыз.
- Құрылғыға орнатпас бұрын пышақтарда зақымдардың бар-жоғын тексеріңіз: Жүзінің сынықтары және жарықтар байқалса немесе тозу шегіне жеткен болса, пышақтарды ауыстыру қажет.
- Пышақ жүздерін **30°** қайрау бұрышымен қайраңыз.
- Пышақтарды жүзіне қарсы қайраңыз.

- Қайрағаннан кейін пышақ жүзінде пайда болған қырды майда түйіршікті ысқыш қағазбен кетіріңіз.
- Пышақтарды орнатқан кезде «Пышақтарды бұру» бөліміндегі айналу мезеттеріне назар аударыңыз.

## 11.9 Электр қозғалтқышы және доңғалақ

Электр қозғалтқышы қызмет көрсетуді талап етпейді.

Доңғалақтардың иінтіректері қызмет көрсетуді талап етпейді.

## 11.10 Сақтау шарттары

Бақ ұсақтағышын құрғақ, жабық және таза жерде ұстау керек. құрылғы балалардың қолы жететін жерде тұрмағанына көз жеткізіңіз.

Бақ ұсақтағышын жұмысқа жарамды күйде және суарма шұңғымасы орнатылған күйде сақтау керек.

Бақ ұсақтағышын пайдаланбаған кезде (қыз мезгілінде) келесі шарттарды сақтау керек:

- Құрылғының барлық сыртқы бөлшектерін дұрыстап тазалап шығыңыз.
- Барлық қозғалмалы бөлшектерді жақсылап майлаңыз.

## 12. Тасымалдау



### Жарақат алу қаупі бар!

Тасымалдар алдында «Қауіпсіздік шаралары» және «Құрылғыны тасымалдау» бөлімдерінде келтірілген нұсқауларды оқыңыз және ұстаныңыз. (⇒ 4.4)

## 12.1 Бақша ұсақтағышын тарту немесе итеру



- Бақша ұсақтағышын шұңғыманың жоғарғы бөлігінен (1) ұстап, артқа аударыңыз.
- Осы күйінде бақша ұсақтағышын (жаяу жүргіншінің жылдамдығымен) баяу алдыға салып итеруге немесе артқа салып тартуға болады.

## 12.2 Бақша ұсақтағышын көтеру немесе тасу



Құрылғыны көтеру немесе тасымалдау үшін кез келген жағдайда 2 адам керек.

Қолдарды және дененің үстіңгі бөлігін жауып толығымен тұратын жарамды қорғаныс киімін киіңіз.

- 1. Бет: Бақша ұсақтағышын шұңғыманың жоғарғы бөлігіндегі (1) тұтқалардан ұстаңыз.
- 2. Бет: Бақша ұсақтағышын лақтырманы ұзарту құралының (2) жақтауынан ұстаңыз.
- Сонымен қатар бақша ұсақтағышын да көтеріңіз.

### 12.3 Бақша ұсақтағышының тік күйінде орнын ауыстыру



- Құрылғыны жарамды бекіту құралдарымен аударылудан сақтану үшін бекітіңіз. Доңғалақ тірекуіштерін (1) немесе суарма шұңғыманы (2) жіптермен немесе қайыспен бекітіңіз.

## 13. Тозу дәрежесін барынша азайту және зақымдардан қорғау

Техникалық қызмет көрсету туралы маңызды ақпарат

**Электрлік бақша ұсақтағышы (STIHL GNE)**

Пайдалану жөніндегі нұсқаулықтың талаптарын сақтамау нәтижесінде, әсіресе қолдану мен қызмет көрсету қауіпсіздігіне немесе рұқсат етілмеген құрамдас бөліктерді немесе қосалқы бөлшектерді қолдану нәтижесінде пайда болған кез келген материалдық залал немесе жарақаттану үшін STIHL компаниясы жауапкершілік тартпайды.

STIHL құрылғысының зақымдарын немесе шамадан тыс тозуын болдырмау үшін міндетті түрде мына маңызды нұсқауларды орындаңыз:

#### 1. Тозатын бөлшектер

STIHL құрылғысының кейбір бөлшектері мақсатына сай пайдаланылған кезде де қалыпты тозуға тап болады және оларды пайдалану түрі мен ұзақтығына қарай уақыт өте келе ауыстыру керек.

Оларға мыналар жатады:

- Шапқыш пышақ
- Дискілі пышақ

#### 2. Осы пайдалану жөніндегі нұсқаулықтың талаптарын орындау

STIHL құрылғысын пайдалану, сақтау және оған техникалық қызмет көрсету жұмыстарын осы пайдалану жөніндегі нұсқаулықтың талаптарына сай мұқият өткізу керек. Қауіпсіздік, пайдалану және техникалық қызмет көрсету нұсқауларын сақтамаудан пайда болған бүкіл шығындар үшін пайдаланушының өзі ғана жауапты болады.

Атап айтқанда, бұл мыналарға қатысты:

- жеткізуші сымның өлшемдерін дұрыс анықтамау (көлденең қима),
- электр желісіне дұрыс қосылмау (кернеу),
- өнімге STIHL компаниясы рұқсат етпеген өзгерістер енгізу,
- аспап үшін рұқсат етілмеген, жарамсыз немесе сапасы төмен құрылғыларды немесе керек-жарақтарды қолдану,
- өнімді мақсатынан тыс пайдалану,
- өнімді спорттық немесе басқа да жарыс шараларында пайдалану,
- бөлшектері ақаулы өнімді пайдаланудан болатын зақымдар.

#### 3. Техникалық қызмет көрсету жөніндегі жұмыстар

«Техникалық қызмет көрсету» бөлімінде көрсетілген барлық жұмыстар тұрақты түрде жүзеге асырылуы тиіс.

Техникалық қызмет көрсету жөніндегі осы жұмыстарды пайдаланушы өз бетімен өткізе алмаған жағдайда делдалға хабарласу керек.

STIHL компаниясы техникалық қызмет көрсету жөніндегі жұмыстарды және жөндеуді орындау үшін тек қана STIHL делдалдарына жүгінуді ұсынады.

STIHL делдалдары тұрақты түрде оқытуды ұсынады және техникалық ақпаратты қамтамасыз етеді.

Осы жұмыстар өткізілмеген жағдайда пайдаланушыны жауапкершілікке тартатын зақымдар пайда болуы мүмкін.

Оларға мыналар жатады:

- Ауамен салқындату жүйесінің (желдеткіш саңылаулар, салқындатқыш қабырғалар, желдеткіштік жұдырықшасы) қоқысқа толуы нәтижесінде электр қозғалтқыштың зақымдануы.
- тоттануға және дұрыс сақтамауға байланысты басқа да зақымдары.
- сапасыз қосалқы бөлшектерді қолдануға байланысты сынған жерлері,
- уақытында өткізілмеген немесе жеткіліксіз түрде өткізілген техникалық қызметтен туындаған не болмаса біліксіз тұлғалар тарапынан өткізілетін сервистік және жөндеу жұмыстарының кезінде пайда болған зақымдар.

## 14. Басқа да қосалқы бөлшектер

Бұрылмалы пышақ:  
6008 702 0121

Қалақ-пышақ:  
6008 702 0300

## GHE 150, GHE 250 S, GHE 260 S

Жинақтағы дискілі пышақ;  
6008 700 5120

## GHE 250, GHE 260

Жинақтағы дискілі пышақ;  
6008 700 5117  
Қалақ-пышақ;  
6008 702 0310  
Бөлгіш пышақ;  
6008 702 0110

## 15. Қоршаған ортаны қорғау

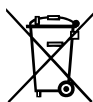

Ұсақталған материал тұрмыстық қалдықтармен бірге тасталмауы тиіс, оны компост жасау үшін пайдалану қажет.

Орауыштар, құрылғы және керек-жарақтар қайта өңдеуге болатын материалдардан өндірілген және сәйкесінше кәдеге жаратылуы тиіс.

Қалдық материалдарды экологияға зиян келтірмейтіндей бөлек жинау екіншілік шикізат материалдарын қайта пайдалану мүмкіндігін арттырады. Сондықтан қалыпты пайдалану мерзімі аяқталғаннан кейін құрылғыны екіншілік шикізат материалдарын қабылдау орындарына өткізу қажет. Кәдеге жарату талаптарын сақтамау денсаулыққа зиян келтіруі және қоршаған ортаны ластауы мүмкін.

## 16. Сәйкестік бойынша мәлімдеме

### 16.1 STIHL GHE 150.0, GHE 250.0, GHE 250.0 S, GHE 260.0, GHE 260.0 S бақша ұсақтағыштарының ЕО талаптарына сәйкестігі туралы декларация

STIHL Tirol GmbH  
Hans Peter Stihl-Straße 5  
6336 Langkampfen  
Аустрия

төмендегіні толық жауапкершілікпен жариялайды:

- Конструкция: электр бақша ұсақтағышы
- Фабрика таңбасы: STIHL
- Түрі: GHE 150.0, GHE 250.0, GHE 250.0 S, GHE 260.0, GHE 260.0 S
- GHE 150.0, GHE 250.0, GHE 250.0 S қуаттылығы: 2500 Вт
- GHE 150.0, GHE 250.0, GHE 250.0 S, GB/CH қуаттылығы: 2000 Вт
- GHE 260.0, GHE 260.0 S қуаттылығы: 2900 Вт
- Сериялық нөмірі: 6008 2000/14/EC, 2006/42/EC, 2014/30/EU және 2011/65/EU директиваларының тиісті талаптарына сәйкес келеді және төмендегі стандарттардың өндірілген күнінде жарамды болған нұсқаларына сәйкес әзірленіп өндірілді: EN 60335-1, EN 55014-1, EN 55014-2 және
- GHE 150.0, GHE 250.0, GHE 250.0 S: EN ISO 12100, EN 50434

- GHE 260.0, GHE 260.0 S: EN 50434 стандартының негізінде EN ISO 12100.

Есептелген және кепілді дыбыстық қуат деңгейінің көрсеткіштері 2000/14/EC директивасының V қосымшасына сәйкес анықталды.

### GHE 150.0

- Есептелген дыбыстық қуат деңгейі: 96,9 dB(A)
- Кепілді дыбыстық қуат деңгейі: 99 dB(A)

### GHE 250.0

- Есептелген дыбыстық қуат деңгейі: 100,8 dB(A)
- Кепілді дыбыстық қуат деңгейі: 103 dB(A)

### GHE 250.0 S

- Есептелген дыбыстық қуат деңгейі: 96,5 dB(A)
- Кепілді дыбыстық қуат деңгейі: 100 dB(A)

### GHE 260.0

- Есептелген дыбыстық қуат деңгейі: 98,4 dB(A)
- Кепілді дыбыстық қуат деңгейі: 102 dB(A)

### GHE 260.0 S

- Есептелген дыбыстық қуат деңгейі: 97,7 dB(A)
- Кепілді дыбыстық қуат деңгейі: 101 dB(A)

Техникалық құжаттар STIHL Tirol GmbH компаниясының иелігінде.

Өндірілген жылы мен машина нөмірі бақша ұсақтағышында көрсетілген.

Langkampfen, 27.01.2025

STIHL Tirol GmbH

м. а.

Matthias Fleischer, зерттеу және өнімдерді әзірлеу бөлімінің бастығы

м. а.

Sven Zimmermann, сапаны бақылау жөніндегі негізгі бөлім басшысы

## 16.2 Сәйкестік белгісі

Кеден одағының техникалық нормалары мен талаптарының сақталуын растайтын EAC

сертификаттары және сәйкестік туралы өтініштер жөніндегі ақпарат, төменде келтірілген, [www.stihl.ru/eac](http://www.stihl.ru/eac) сондай-ақ STIHL компаниясының кез келген елдегі өкілдігінде қол жетімді.

## 16.3 Белгіленген қолданыс кезеңі

Толық белгіленген қызмет ету мерзімі 30 жылға дейінгі мерзімді құрайды.

Белгіленген қолданыс кезеңі уақытында, қолдану жөніндегі нұсқаулықтың талаптарына сәйкес тұрақты техникалық қызмет және күтім көрсетіледі.

## 16.4 STIHL штаб-пәтері

ANDREAS STIHL AG & Co. KG  
Badstrasse 115  
71336 Вайблинген  
Германия

## 16.5 STIHL еншілес кәсіпорындары

### РЕСЕЙ ФЕДЕРАЦИЯСЫ

«АНДРЕАС ШТИЛЬ МАРКЕТИНГ» ЖШҚ  
Тамбовская-сі, 12 үй, В лит., 52-кеңсе  
192007, Санкт-Петербург қ-сы, Ресей  
Шұғыл желі: +7 800 4444 180  
Эл. пошта: [info@stihl.ru](mailto:info@stihl.ru)

### УКРАИНА

«Андреас Штіль» ЖШҚ  
Антонов к-сі, 10 үй, Чайки ауылы  
08135, Киев обл., Украина  
Телефон: +38 044 393-35-30  
Факс: +380 044 393-35-70  
Эл. пошта: [info@stihl.ua](mailto:info@stihl.ua)  
[www.stihl.ua](http://www.stihl.ua)  
Шұғыл желі: +38 0800 501 930

## 16.6 STIHL өкілдіктері

### ҚАЗАҚСТАН

Өкілдік  
ANDREAS STIHL AG & Co. KG  
Шағабутдинов к-сі, 125А үй, 2-кеңсе  
050026, Алматы қ-сы, Қазақстан  
Шұғыл желі: +7 727 225 55 17

## 16.7 STIHL импорттаушылары

### УКРАИНА

ТОВ «Андреас Штіль»  
вул. Антонова 10, с. Чайки  
08135 Київська обл., Україна

### БЕЛАРУСЬ

ООО «БАЭРТ»  
ул. Игнатенко, д. 2, пом. 102  
220035, г. Минск, Беларусь

## ҚАЗАҚСТАН и ҚЫРҒЫЗСТАН

ИП «ВОРОНИНА Д.И.»  
пр. Райымбека 312  
050005 Алматы, Казахстан

### АРМЕНИЯ

ООО «ЮНИТУЛЗ»  
ул. Г. Парпеци 22  
0002 Ереван, Армения

## 17. Техникалық деректер

### GHE 150.0/GHE 250.0/GHE 250.0 S:

Қуаттылығы (P <sub>1</sub> )	2500 Вт
GV	2000 Вт
CH	2000 Вт
Кесімді кернеу	230 В~
Жиілік	50 Гц
Сақтандырғыш <sup>1</sup>	16 А
	10 А (CH)
Қорғаныс класы	I
Қорғаныс дәрежесі	шашырандыдан қорғалған (IP X4)

**GHE 150.0/GHE 250.0/GHE 250.0 S:**

Жұмыс режимі	P40
	40 с жүктеме уақыты
	60 с бос жүріс уақыты

**GHE 150.0:**

2000/14/EC / S.I. 2001/1701 бойынша өлшем:

Кепілді дыбыстық қуат деңгейі  $L_{WA,d}$  99 dB(A)

Ықтимал дәлсіздік  $K_{WA}$  2,4 dB(A)

$K_{WA}$

EN 50434 бойынша өлшем:

Жұмыс орнындағы дыбыстық қысым деңгейі  $L_{pA}$  89 dB(A)

Ықтимал дәлсіздік  $K_{pA}$  2 dB(A)

$K_{pA}$

Бұранданың созылу мезеті:

Дискілі пышақ 50 Нм

Бұрылмалы пышақ 10 Нм

Салмағы (м) 28 кг

29 кг (GB)

Ұ/Е/Б 95/48/114 см

**GHE 250.0/GHE 250.0 S:**

2000/14/EC / S.I. 2001/1701 бойынша өлшем:

Кепілді дыбыстық қуат деңгейі  $L_{WA,d}$  103/100 dB(A)

GHE 250.0: 2,7 dB(A)

Ықтимал дәлсіздік  $K_{WA}$

$K_{WA}$

GHE 250.0 S: 2,4 dB(A)

Ықтимал дәлсіздік  $K_{WA}$

$K_{WA}$

**GHE 250.0/GHE 250.0 S:**

GHE 250.0 S (GB): 3,3 dB(A)

Ықтимал дәлсіздік  $K_{WA}$

$K_{WA}$

EN 50434 бойынша өлшем:

Жұмыс орнындағы дыбыстық қысым деңгейі  $L_{pA}$  92/90 dB(A)

Ықтимал дәлсіздік  $K_{pA}$  3 dB(A)

$K_{pA}$

Бұранданың созылу мезеті:

Дискілі пышақ 50 Нм

Бұрылмалы пышақ 10 Нм

Бөлгіш пышақ<sup>2</sup> 10 Нм

Салмағы (м) 30/29 кг

30/30 кг (GB)

29 кг (CH)

Ұ/Е/Б 107/48/143 см

**GHE 260.0/GHE 260.0 S:**

Қуаттылығы ( $P_1$ ) 2900 Вт

Кесімді кернеу 400 (3~) В~

Жиілік 50 Гц

Сақтандырғыш 10 А

Қорғаныс класы I

Қорғаныс дәрежесі шашырандыдан қорғалған (IP X4)

Жұмыс режимі P40

40 с жүктеме уақыты

60 с бос жүріс уақыты

2000/14/EC / S.I. 2001/1701 бойынша өлшем:

Кепілді дыбыстық қуат деңгейі  $L_{WA,d}$  102/101 dB(A)

Ықтимал дәлсіздік  $K_{WA}$

$K_{WA}$

**GHE 260.0/GHE 260.0 S:**

GHE 260.0: 3,2 dB(A)

Ықтимал дәлсіздік  $K_{WA}$

$K_{WA}$

GHE 260.0 S: 3,3 dB(A)

Ықтимал дәлсіздік  $K_{WA}$

$K_{WA}$

EN 50434 бойынша өлшем:

Жұмыс орнындағы дыбыстық қысым деңгейі  $L_{pA}$  89/91 dB(A)

Ықтимал дәлсіздік  $K_{pA}$  3 dB(A)

$K_{pA}$

Бұранданың созылу мезеті:

Дискілі пышақ 50 Нм

Бұрылмалы пышақ 10 Нм

Бөлгіш пышақ<sup>2</sup> 10 Нм

Салмағы (м) 30/30 кг

Ұ/Е/Б 107/48/143 см

- Назар аударыңыз!**  
Электр желісі 16 А-ден төмен сақтандырғышпен жабдықталған болса, құрылғыны іске қосқан немесе оған қатты жүктеме түсірген кезде, сақтандырғыш жиі іске қосылуы мүмкін.
- GHE 250.0 және GHE 260.0 үлгілеріне арналған

**17.1 REACH**

REACH химиялық заттарды тіркеу, бағалау және өкілдендіру туралы ЕС реттеуін білдіреді.

1907/2006 нөмірлі REACH Регламентін (ЕС) орындау туралы ақпарат [www.stihl.com/reach](http://www.stihl.com/reach) сайтында берілген.

## 18. Ақаулықтарды іздеу

- ✘ Қажет болған кезде делдалға жүгініңіз, STIHL компаниясы STIHL делдалдарына жүгінуге кеңес береді.

### Ақаулық:

Электр қозғалтқыш іске қосылмайды

### Ықтимал себебі:

- Электр қозғалтқыштың сақтандырғышы қосылды
- Желіде кернеу жоқ
- Қосатын кабель/штекер, ұясы немесе ажыратқыш бұзылған
- Тиеу шұңғымасы дұрыс қосылмаған – сақтандырғыш ажыратқыш іске қосылды (қозғалтқыштың тоқтауы)
- Дискілі пышақ бұғатталған
- Бұғаттау құрылғысы сәндірілмеген

### Ақаулықты жою әдісі:

- Құрылғыны суытыңыз (⇒ 8.6)
- Желілік сымды және сақтандырғышты тексеріңіз ✘ (⇒ 10.1)
- Тексеріп, қажет болған жағдайда кабельді, штекерді, жалғастырғышты немесе ажыратқышты ауыстырыңыз (тек электрик) ✘ (⇒ 10.1)
- Тиеу шұңғымасын дұрыс қосып, бұрау (⇒ 11.2)
- Тиеу шұңғымасын ағытып алып, корпустан өсімдіктердің қалдық материалын алып тастаңыз (назар аударыңыз: желілік кабельді ажыратыңыз) (⇒ 11.3)
- Бұғаттау құрылғысын сәндіріңіз (⇒ 11.4)

### Ақаулықтар:

Ұсақтағыш қуаттылығының төмендеуі

### Ықтимал себебі:

- Доғал пышақтар

### Ақаулықтарды жою тәсілі:

- Пышақты аударыңыз, қайраңыз немесе ауыстырыңыз ✘ (⇒ 11.7)

### Ақаулық:

Ұсақталатын материал тартылмайды

### Ықтимал себебі:

- GHE 260: Дискілі пышақтың айналу бағыты қате

### Ақаулықты жою әдісі:

- GHE 260: Дискілі пышақтың айналу бағытын өзгерту (⇒ 10.6)

## 19. Техникалық қызмет көрсету жоспары

### 19.1 Берілісті растау

Үлгі: _____
Серия нөмірі:
<input type="text"/> <input type="text"/> <input type="text"/> <input type="text"/> <input type="text"/> <input type="text"/> <input type="text"/> <input type="text"/>
Күні: <input type="text"/> <input type="text"/> <input type="text"/> <input type="text"/> <input type="text"/>

Келесі қызмет
Күні: <input type="text"/> <input type="text"/> <input type="text"/> <input type="text"/> <input type="text"/>

### 19.2 Қызмет көрсетуді растау



Қызмет көрсету жұмыстарын өткізген кезде, пайдалану жөніндегі осы нұсқаулықты STIHL делдалыңызға беріңіз. Ол алдын ала басылған өрістерде қызмет көрсету жұмыстарының өткізілуін растайды.

 Қызмет көрсету өткізілген күні

 Келесі қызмет көрсету күні





**STIHL GHE 150**  
**GHE 250, GHE 250 S, GHE 260, GHE 260 S**

***STIHL***

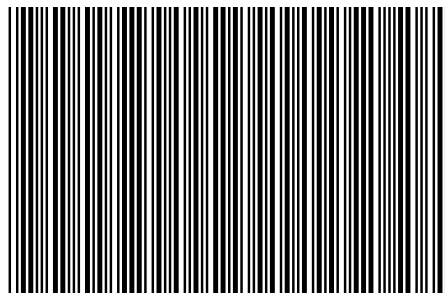

0478 201 9913 F

**F**

**INT 1**